

Передовые российские технологии 

ПРАКТИКА



Профессиональная оснастка
и измерительный инструмент

Каталог

2020-2021

www.praktika-rus.ru

Теоретически разницы между теорией и практикой быть не должно, но на ПРАКТИКЕ она есть...

Российская торговая марка **ПРАКТИКА** создана в 2003 году и за короткий срок завоевала признание, как любителей, так и профессионалов, работающих с различными видами электроинструмента.

Ассортимент продукции, будь то алмазные диски или пилки для лобзика, оптимально подобран для использования с существующими на данный момент моделями электроинструмента. Применяя современные технологии, мы достигли отличного соотношения цена/потребительские свойства. Используя продукцию торговой марки **ПРАКТИКА** при работе электроинструментом, Вы решаете все свои задачи по строительству и ремонту в кратчайшие сроки, с наименьшими усилиями и денежными затратами, получая при этом удовольствие от работы.

На сегодняшний день продукция торговой марки **ПРАКТИКА** это:

1. Большой и постоянно расширяющийся ассортимент принадлежностей для электроинструмента.
2. Технические идеи, реализованные на предприятиях, сертифицированных по стандартам ISO 9001.
3. Три ступени контроля качества продукции:
 - входной контроль качества материалов путем испытания образцов и проверки их физических и химических свойств на соответствие ГОСТ.
 - промежуточный контроль качества каждого изделия на твердость, допуск, изгиб, кручение и т.п.
 - выходной контроль качества готового изделия путем тестирования случайно выбранных из каждой партии образцов по системе показателей определяемых ГОСТ.
4. Наличие сертификатов и других нормативных документов подтверждающих соответствие продукции ГОСТ РФ.
5. Гарантия на каждое изделие. Мы гарантируем замену любого изделия, если оно не устраивает Вас по каким-либо причинам.
6. Простая, наглядная и удобная для хранения и торговли упаковка, содержащая всю необходимую информацию в соответствии с Правилами торговли, от наименования и сферы применения до штрих-кода в системе EAN-13.

Все это позволило продукции торговой марки **ПРАКТИКА** за 18 лет занять лидирующие позиции на рынке принадлежностей для электроинструмента.

Приверженцами нашей торговой марки стали как профессиональные строители, так и любители, как опытные мастера своего дела, так и начинающие пользователи. Количество мастеров использующих продукцию торговой марки **ПРАКТИКА** год от года растет.

Вот почему наша дилерская сеть также стремительно развивается и уже сейчас насчитывает более 5000 магазинов у 1600 официальных дилеров во всех регионах России.

Также мы интенсивно развиваем сеть региональных представительств и приглашаем оптовые компании России к взаимовыгодному сотрудничеству.

ПРИМЕНИ ТЕОРИЮ НА ПРАКТИКЕ!

Мы предлагаем Вам активно делиться опытом. Свои отзывы, пожелания, предложения мы просим Вас направлять по электронному адресу: info@praktika-rus.ru.

Наиболее интересные из них будут опубликованы на нашем сайте и отмечены фирменными подарками.

Содержание

Новинки продукции.....	4	- Сверла по металлу кобальтовые P6M5K5.....	143
Серии продукции.....	5	Нарезание резьбы.....	144
Пиление		- Сверла метчики.....	145
Диски алмазные.....	6	- Метчики и плашки.....	147
- Диски алмазные универсальные.....	9	- Наборы резьбонарезные.....	148
- Диски алмазные.....	11	Наборы сверл.....	150
- Рекомендации по применению алмазных дисков.....	18	- Рекомендации по применению сверл по металлу.....	153
- Симптомы и причины не правильной работы алмазных дисков.....	19	Сверла по стеклу и плитке.....	154
Шлифование и полирование		Сверла по бетону и кирпичу.....	157
Принадлежности для шлифования и полирования.....	22	Сверла универсальные твердосплавные.....	158
- Круги твердосплавные шлифовальные.....	22	Коронки с твердосплавным зерном по керамической плитке.....	159
- Чашки алмазные шлифовальные.....	23	Коронки алмазные по керамике и керамограниту.....	160
- Круги абразивные шлифовальные торцевые.....	24	- Коронки алмазные по стеклу, керамике.....	161
- Круги шлифовальные лепестковые торцевые.....	25	- Коронки алмазные по керамограниту.....	162
- Круги синтетические абразивные.....	26	- Коронки алмазные универсальные для УШМ.....	164
- Круги шлифовально-полировальные.....	27	- Кондукторы для сверления.....	167
- Тарелки опорные шлифовальные, стикеры.....	29	Коронки алмазные по бетону.....	168
- Круги фибровые с центральным отверстием.....	31	Система принадлежностей для дрелей и шуруповертов.....	172
- Круги шлифовальные самоклеящиеся.....	32	Патроны сверлильные.....	174
- Губки и круги полировальные.....	33	- Патроны ключевые.....	176
Система принадлежностей для шлифования и полирования.....	35	- Патроны быстросажимные.....	176
- Ленты бесконечные.....	36	- Ключи и переходники SDS-plus для патронов.....	177
Насадки (шарошки) для дрелей и прямых шлифмашин.....	38	- Наборы: патрон с переходником SDS-plus.....	177
- Насадки (шарошки) алмазные.....	39	Принадлежности для перфораторов и отбойных молотков.....	178
- Насадки (шарошки) абразивные.....	41	- Буры по бетону SDS-plus 2x2.....	179
- Бор-фрезы твердосплавные по металлу.....	48	- Буры по бетону SDS-plus A-тип.....	181
- Насадки (шарошки) по дереву.....	51	- Буры по бетону SDS-Plus X-Тип.....	183
- Круги лепестковые с хвостовиком.....	54	- Твердосплавные коронки для перфораторов SDS.....	185
- Система насадок для дрелей и прямых шлифмашин.....	56	- Буры по бетону SDS-max-KBAДРО.....	186
Кордщетki для дрелей, угловых шлифмашин и точил.....	57	- Буры по бетону проломные SDS-max.....	187
- Кордщетki для угловых шлифмашин.....	59	- Зубила бучарды SDS-plus и SDS-max.....	187
- Кордщетki для дрелей.....	61	- Зубила SDS-plus и SDS-max.....	188
- Наборы кордщеток.....	63	- Симптомы и причины поломки ударного инструмента.....	190
- Кордщетki для точил.....	64	Система принадлежностей для перфораторов и отбойных молотков SDS.....	196
Пиление		Смешивание (миксеры)	
Диски абразивные.....	65	Насадки миксерные.....	195
Ключи для угловых шлифмашин.....	68	Крепежные работы	
Система принадлежностей для угловых шлифмашин.....	70	Завинчивание.....	197
Пиление		- Насадки отверточные.....	198
Диски пильные.....	71	- Удлинители магнитные, переходники.....	205
- Рекомендации по применению пильных дисков.....	73	- Головки магнитные внутренние шестигранные.....	205
- Каждой пиле свой пильный диск.....	74	- Наборы экстракторов.....	206
- Диски пильные.....	77	- Наборы отверточных насадок.....	207
- Наборы переходных колец.....	80	Забивание.....	213
- Диски для УШМ по дереву с HM зерном.....	81	- Степлеры.....	211
Пилки для лобзика.....	82	- Скобы.....	214
- Пилки для лобзика.....	84	Соединение деталей.....	215
- Наборы пилок для лобзика.....	90	- Насадки заклепочники на дрель.....	215
Пилки для сабельных пил.....	92	Склеивание.....	216
Насадки для многофункциональных инструментов.....	98	- Клей для клеевых пистолетов.....	217
- Насадки режущие по дереву.....	100	Аккумуляторы	
- Насадки режущие биметаллические.....	104	Аккумуляторы.....	219
- Насадки твердосплавные.....	109	- Аккумуляторы NiMH.....	221
- Насадки алмазные.....	110	- Аккумуляторы NiCd.....	222
- Насадки лезвийные и шаберы.....	112	- Аккумуляторы Li-Ion.....	224
- Насадки шлифовальные и полировальные.....	113	- Каждому инструменту свой аккумулятор.....	226
- Наборы насадок.....	116	- Шнуры для инструмента.....	230
Строгание		Пылеудаление	
Ножи для рубанка.....	120	Мешки для промышленных пылесосов.....	231
Сверление		DIY торговля	
Сверла по дереву.....	123	Наборы отверточных насадок и сверл.....	241
- Сверла для мебельных стяжек.....	124	Карманные мультитулы.....	246
- Сверла по дереву цилиндрические.....	125	Электронные и измерительные инструменты	
- Сверла по дереву перовые.....	126	- Детектор универсальный.....	250
- Удлинители сверл.....	128	- Дальномеры лазерные.....	251
- Сверла по дереву винтовые.....	129	- Нивелиры лазерные.....	252
- Сверла Форстнера.....	130	- Штативы и кронштейны.....	257
- Сверла винтовые по дереву X-тип.....	131	- Рулетки измерительные.....	258
Коронки по дереву и металлу.....	132	- Уровни строительные.....	259
- Коронки биметаллические и адаптеры.....	133	Щетки графитовые для электроинструмента.....	262
- Коронки по дереву и адаптеры.....	135	Условные обозначения.....	271
- Наборы коронок по дереву и кольцевых пил.....	136	Система мерчендайзинга	
- Наборы для установки замков.....	137	Планограммы.....	274
Сверла по металлу.....	138	Указатель номенклатуры.....	284
- Сверла по металлу ступенчатые и конические P6M5 TiN.....	140	Наша география.....	291
- Сверла-фрезы по металлу P6M5 TiN.....	140		
- Сверла по металлу P6M5.....	141		
- Сверла по металлу двусторонние P6M5.....	142		
- Сверла по металлу с шестигранным хвостовиком 1/4" P6M5.....	143		



Новинки продукции ПРАКТИКА

Новинки 2020 - 2021 года

ОТВЕРТОЧНЫЕ НАСАДКИ

Tri-Wing



25 мм,
50 мм,
110 мм

стр. 201

ПИЛКИ T150DIO

Алмазные пилки для криволинейного пиления



стр. 89

НОЖИ ДЛЯ РУБАНКА И РЕЙСМУСА

Ножи для рубанка
791-639 (110 мм)
791-646 (110 мм)



Нож для рейсмуса
919-853

стр. 121

АККУМУЛЯТОРЫ для DeWalt Lilon



18 В / 3.0 Ач

10.8 В / 1.5 Ач

стр. 224

АККУМУЛЯТОРЫ для METAVO Power Max Lilon

10.8 В / 1.5 Ач
10.8 В / 2.0 Ач



стр. 224

НАСАДКИ ЗАКЛЕПОЧНИКИ для дрели или шуруповерта



для заклепок
Ø 2.4 - 4.8 мм

стр. 215

ДИСКИ АЛМАЗНЫЕ



ЭКСПЕРТ БЕТОН

Ø 300/350/400 мм
x 25.4 мм

стр. 17

ДЕТЕКТОР УНИВЕРСАЛЬНЫЙ



модель:
ДУ-100М

Глубина поиска 100мм
дисплей 2,4"

стр. 250

КЛЕЙ для ПИСТОЛЕТА



цветной с блестками



светящийся в темноте

стр. 217

ЩЕТКИ ГРАФИТОВЫЕ для ЭЛЕКТРО-ИНСТРУМЕНТА



стр. 262

НАБОР СВЕРЛ ФОРСТНЕРА

Набор сверл Форстнера в кейсе, Ø 15 - 35 мм



стр. 130

МЕШКИ для ПЫЛЕСОСА



многослойные для сухой и влажной уборки

M уровень фильтрации

стр. 233

Серии продукции ПРАКТИКА

Вся продукция в зависимости от назначения, интенсивности использования и сферы применения делится на 5 групп:

- серия Сделай Сам** - для периодических и непродолжительных работ
- серия МАСТЕР** - для пользователей, постоянно использующих электроинструменты, ограниченно подходит для профессионального применения
- серия ПРОФИ** - для профессионального применения
- серия ЭКСПЕРТ** - для интенсивного профессионального использования в тяжелых условиях
- серия ЛАЗЕР** - алмазные диски с сегментами приваренными лазером для наиболее тяжелых работ

Чем ниже цена изделия - тем выше себестоимость работы им. Таким образом, то, что оптимально подходит для применения в домашнем хозяйстве, экономически не эффективно при профессиональном использовании. Это наглядно иллюстрирует график соотношения цены и себестоимости работы алмазных дисков диаметра 230 мм.

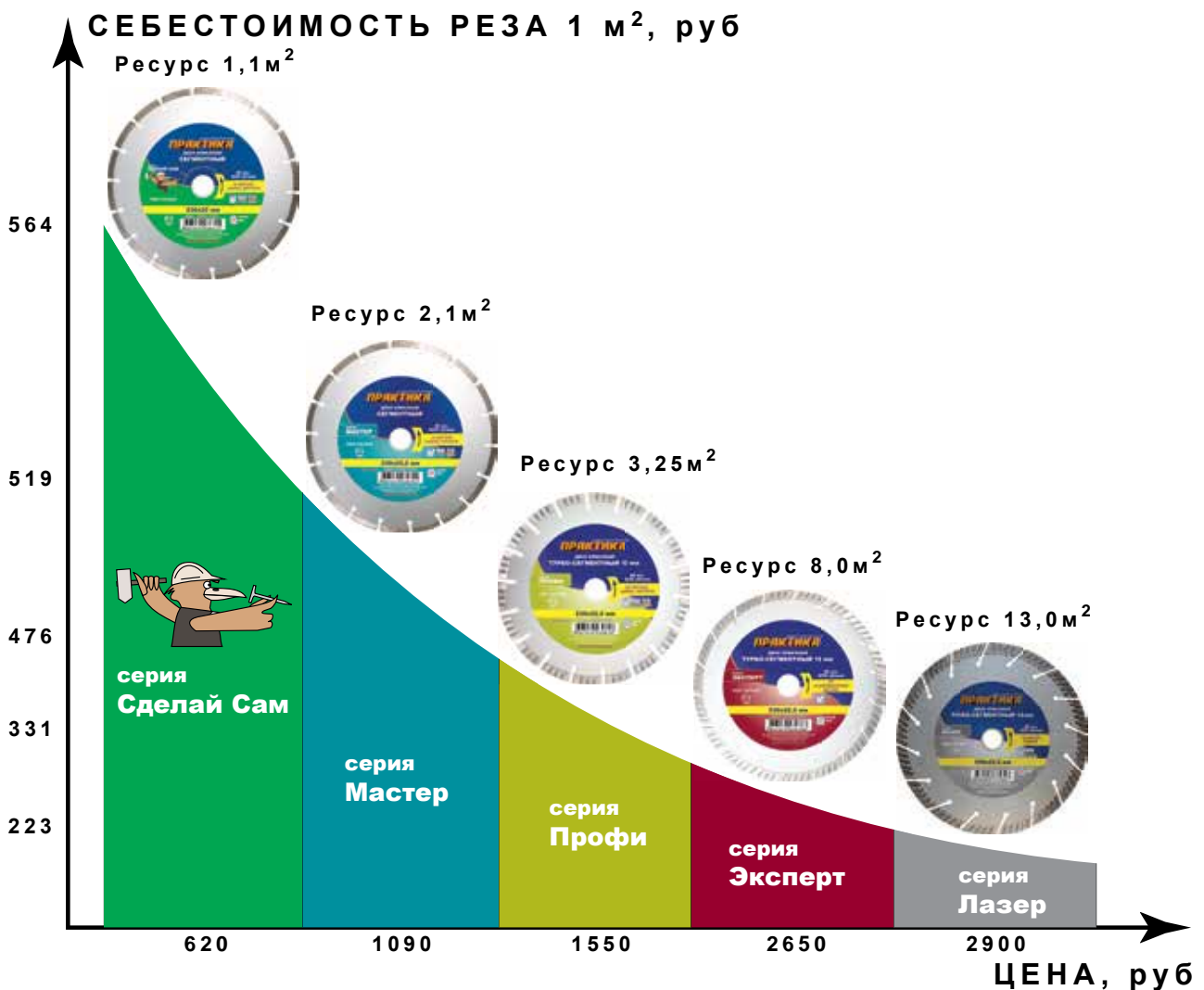

Алмазные ДИСКИ



Передовые российские технологии [®]

ПРАКТИКА

ДИСК АЛМАЗНЫЙ
СУПЕРТОНКИЙ

серия
ЭКСПЕРТ

ТОЛЩИНА
1.4
ММ

80 м/с
12250 об/мин

по
КЕРАМОГРАНИТУ



Процесс производства алмазных дисков **ПРАКТИКА**

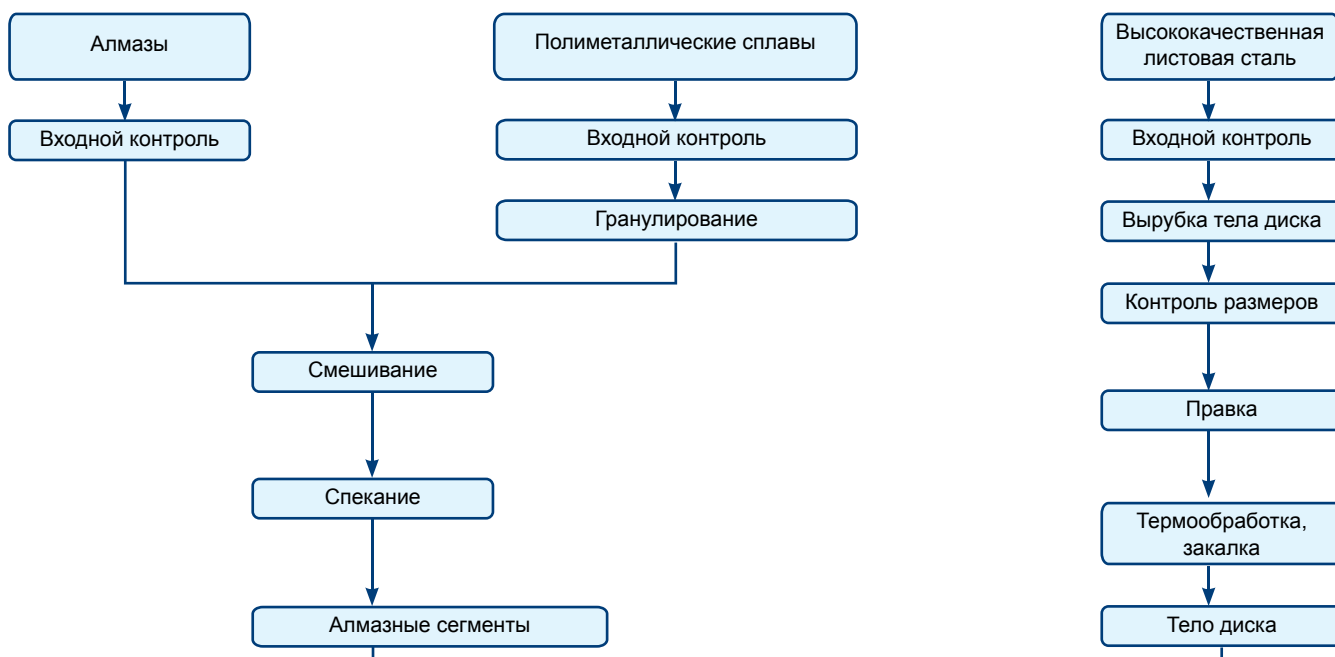

Пайка сегмента



Лазерная сварка сегмента



Выходной контроль

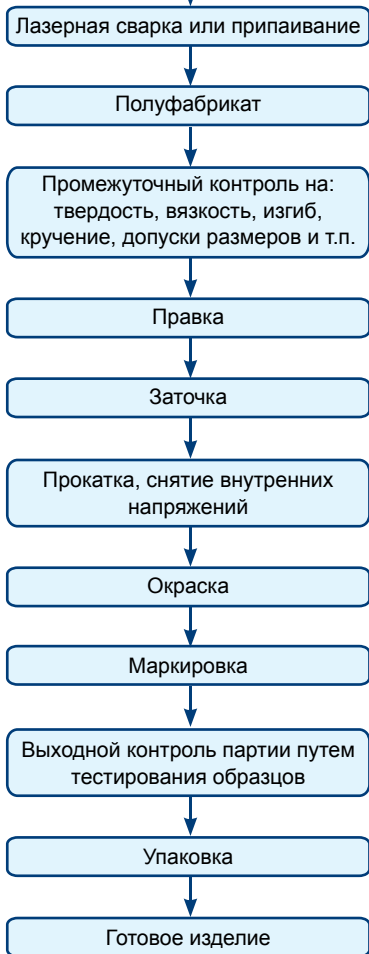

Лазерная сварка сегмента



Принцип работы алмазного диска

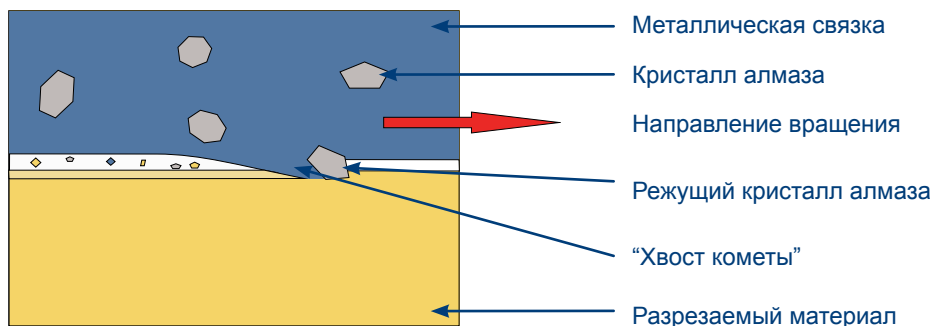

При "заточке" или первом врезании диска вскрываются самые близкие к поверхности сегмента кристаллы алмаза, которые и начинают резать материал. Алмазный режущий диск, собственно, не режет, а измельчает материал в мелкую пыль. Металлическая связка удерживает кристаллы алмаза. В процессе резки за кристаллами алмаза образуется характерный шлейф – "хвост кометы" – длинный выступ металлической связки, который служит опорой сзади режущему кристаллу.

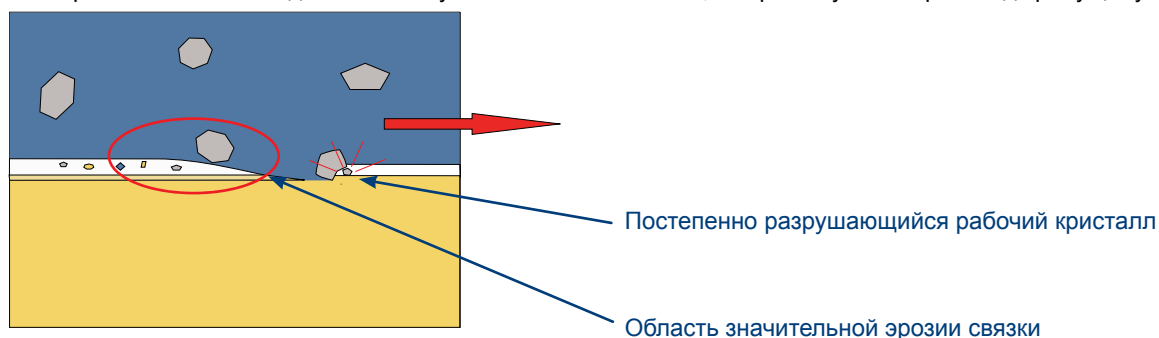

Перемалывая материал в пыль, алмазы постепенно разрушаются. Некачественные дешевые поликристаллические алмазы разрушаются очень быстро. Диск очень быстро изнашивается или, если связка твердая, совсем не пилит даже после "заточки". В алмазных дисках ПРАКТИКА используются только монокристаллические алмазы. Такие диски постоянно сохраняют большую режущую способность при невысоком износе сегментов в процессе работы.

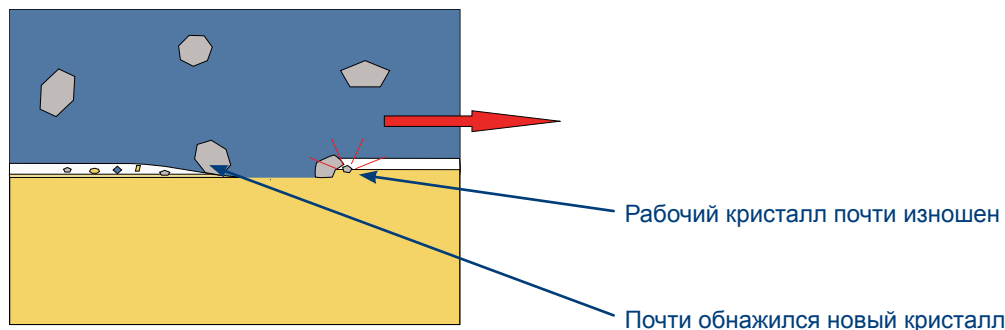

В процессе резания мелкая пыль, срезанная с поверхности, истирает металлическую связку позади режущего кристалла. Чем мягче, абразивнее материал, тем крупнее частицы пыли, тем быстрее происходит эрозия связки. Поэтому для пиления абразивных материалов используют твердую связку. Напротив, при пилении твердых материалов, таких как гранит, эрозия связки невелика, но алмазы разрушаются быстрее. В этом случае используют диск с мягкой связкой, чтобы быстрее вскрылся новый слой алмазов.

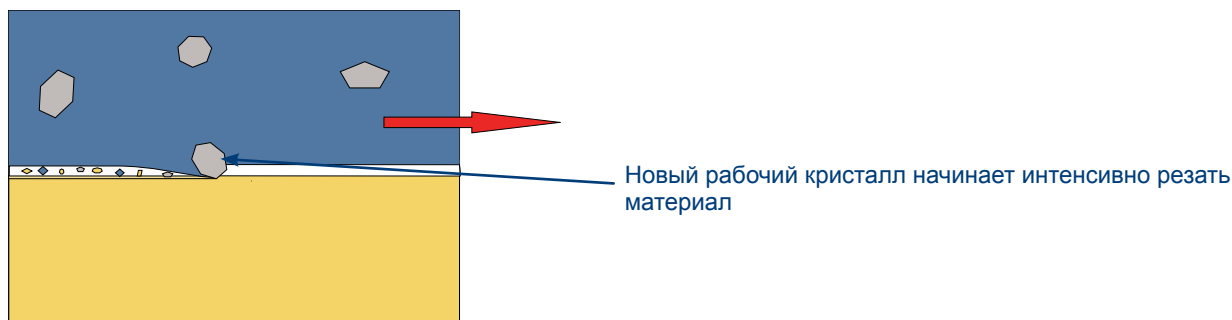

Разрушившиеся в процессе работы кристаллы алмаза вылетают с поверхности диска. Одновременно, благодаря эрозии связки, обнажается следующий слой новых алмазных кристаллов. Такая работа алмазного диска считается оптимальной. Диск все время сохраняет хорошие режущие качества, но не стачивается слишком быстро. Правильно подобрав под материал диск, Вы экономите деньги в пересчете на 1 м² площади реза в материале и повышаете производительность своего труда. ПРАКТИКА предлагает разные диски с различной твердостью и составом связки режущих сегментов для всего спектра строительных материалов.

Диски алмазные универсальные



Бетон

Камень

Кирпич

Металл

Алюминий

Керамическая
плитка



ПРАКТИКА Диски алмазные. Сегментные.
Тип 1A1RSS. Сегмент 4мм. ГОСТ 10110-87.
Универсальные.

серия
ЭКСПЕРТ

Уникальные диски с непревзойденными качествами. Пригодны для резки любых материалов от абразивных (асфальт, силикатный кирпич) до металлических профилей и дерева. Новая вентилируемая конструкция тела диска для лучшего воздушного охлаждения и предотвращения перегрева.

Идеально подходят для пиления материалов неоднородного состава: армированный бетон, перекрытия крыши с деревянной или металлической обрешеткой, перегородки с профилями и наполнителями, вскрытия полов. Рекомендованы в качестве спасательных для оперативного вскрытия металлических дверей, перегородок, крыш. Также могут быть использованы для пиления твердых металлических изделий: замков, стержней, пальцев, пружин, валов, дверных петель. Сухой рез.

Арт.	Тип	Диаметр наружный, мм	Диаметр внутренний, мм	Кол-во сегментов	EAN-13
774-894	DA-125-22-SM	125	22,2	15	4630006774894
774-900	DA-150-22-SM	150	22,2	11	4630006774900
774-917	DA-230-22-SM	230	22,2	16	4630006774917



Резка металлического профиля



Резка природного камня



Распиливание деревянного бруса



Резка кирпича



Резка армированного бетона



Резка асфальта

Диски алмазные ПРАКТИКА

Упаковка. Полуоткрытая коробка с евроотверстием



серия
СДЕЛАЙ САМ



Серия «Сделай Сам»

Диски серии «Сделай Сам» оптимально подходят для выполнения непродолжительных работ при обработке кирпича, камня, бетона. Сопоставимые по цене с абразивными дисками по камню, диски данной серии по сравнению с ними имеют в десятки раз больший ресурс, более высокую скорость резания и не уменьшаются в диаметре в процессе работы. Упакованы в термопластичную пленку по 5шт.



ПРАКТИКА Диски алмазные. Сегментные. Тип 1A1RSS. Сегмент 7 мм. ГОСТ 10110-87. По бетону и кирпичу



серия
Сделай Сам

Недорогие алмазные диски для широкого спектра строительных материалов: кирпич, бетон, искусственный и натуральный камень. Высокая скорость резания. Хорошо подходит для выполнения непродолжительных бытовых работ. Для ручного электроинструмента. Не для абразивных материалов. Сухой рез. Охлаждение водой увеличивает ресурс диска.

Арт.	Диаметр наружный, мм	Диаметр внутренний, мм	Сегмент, мм	Кол-во сегментов	Ресурс*, м ²	EAN-13
036-292	115	22,2	1,9x7,0x38,3	8	0,3	4607074036292
036-308	125	22,2	1,9x7,0x37,5	9	0,4	4607074036308
036-315	230	22,2	2,4x7,2x34,4	18	1,1	4607074036315



ПРАКТИКА Диски алмазные. Несементные. Тип 1A1R. Сегмент 7 мм. ГОСТ 10110-87. По облицовочной плитке



серия
Сделай Сам

Недорогие алмазные диски для пиления керамической облицовочной плитки. Высокая скорость резания. Хорошо подходит для выполнения бытовых работ по отделке помещений кафельной плиткой. Для ручного электроинструмента. Работа с охлаждением водой.

Арт.	Диаметр наружный, мм	Диаметр внутренний, мм	Сегмент, мм	EAN-13
036-322	115	22,2	1,9x7,0	4607074036322
036-339	125	22,2	1,9x7,0	4607074036339
	230	22,2	2,4x7,0	



ПРАКТИКА Диски алмазные. Тип TURBO. Сегмент 7 мм. ГОСТ 10110-87. По камню и кирпичу



серия
Сделай Сам

Недорогие алмазные диски для широкого спектра строительных материалов: кирпич, бетон, искусственный и натуральный камень. Высокая скорость резания. Хорошо подходит для выполнения непродолжительных бытовых работ. Для ручного электроинструмента. Не для абразивных материалов. Сухой рез. Охлаждение водой увеличивает ресурс диска.

Арт.	Диаметр наружный, мм	Диаметр внутренний, мм	Сегмент, мм	Ресурс*, м ²	EAN-13
036-346	115	22,2	2,4x7,5	0,35	4607074036346
036-353	125	22,2	2,4x7,5	0,45	4607074036353
036-360	230	22,2	3,1x8,0	1,2	4607074036360





ПРАКТИКА Диски алмазные. Сегментные. Тип 1A1RSS Сегмент 10 мм. ГОСТ 10110-87 По бетону и кирпичу

серия
МАСТЕР

Алмазные диски для широкого спектра строительных материалов: кирпич, бетон, искусственный и натуральный камень. Очень высокая скорость резания. Для ручного электроинструмента. Способны разрезать тонкую арматуру в бетоне. Не для абразивных материалов. Сухой рез. Охлаждение водой увеличивает ресурс диска.

Арт.	Тип	Диаметр наружный, мм	Диаметр внутренний, мм	Кол-во сегментов	Ресурс*, м ²	EAN-13
030-665	DA-115-22S	115	22,2	8	0,7	4607074030665
030-672	DA-125-22S	125	22,2	9	0,95	4607074030672
030-689	DA-150-22S	150	22,2	12	1,3	4607074030689
030-696	DA-180-22S	180	22,2	14	1,6	4607074030696
030-702	DA-230-22S	230	22,2	18	2,1	4607074030702

ПРАКТИКА Диски алмазные. Несегаментные. Тип 1A1R. Сегмент 7 мм. ГОСТ 10110-87 По облицовочной плитке

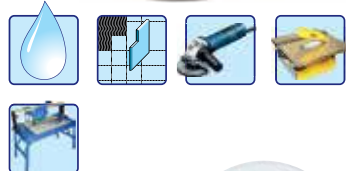
серия
МАСТЕР

Алмазные диски для пиления керамической и мраморной облицовочной плитки. Очень высокая скорость резания. Для ручного электроинструмента и станков. Работа с охлаждением водой. Не для керамогранита.

Арт.	Тип	Диаметр наружный, мм	Диаметр внутренний, мм	EAN-13
030-610	DA-115-22C	115	22,2	4607074030610
030-627	DA-125-22C	125	22,2	4607074030627
774-870	DA-150-22C	150	22,2	4630006774870
	DA-180-22C	180	22,2	
030-641	DA-180-22/25C	180	25,4 / 22,2	4607074030641
036-469	DA-200-22/25C	200	25,4 / 22,2	4607074036469
030-658	DA-230-22/25C	230	25,4 / 22,2	4607074030658
	DA-250-25C	250	25,4	
038-951	DA-300-25C	300	25,4	4607074038951

ПРАКТИКА Диски алмазные. Тип TURBO Сегмент 10 мм. ГОСТ 10110-87 По камню и кирпичу

серия
МАСТЕР

Алмазные диски для широкого спектра строительных материалов: кирпич, бетон, искусственный и натуральный камень. Очень высокая скорость резания. Для ручного электроинструмента. Способны разрезать тонкую арматуру в бетоне. Не для абразивных материалов. Сухой рез. Охлаждение водой увеличивает ресурс диска.

Арт.	Тип	Диаметр наружный, мм	Диаметр внутренний, мм	Ресурс*, м ²	EAN-13
030-719	DA-115-22T	115	22,2	0,8	4607074030719
030-726	DA-125-22T	125	22,2	1,0	4607074030726
030-733	DA-150-22T	150	22,2	1,3	4607074030733
030-740	DA-180-22T	180	22,2	1,65	4607074030740
030-757	DA-230-22T	230	22,2	2,2	4607074030757



*Данные, указанные в столбце "Ресурс", получены в лабораторных условиях с использованием охлаждения водой по тем материалам, для которых рекомендована данная серия. Данные для дисков малого диаметра расчетные. Полученные показатели не являются абсолютными и в конкретных условиях могут отличаться как в меньшую, так и в большую сторону, в зависимости от материала, опыта пользователя, мощности инструмента, скорости подачи.

Долговечность алмазного диска зачастую обратно пропорциональна скорости пиления.



ПРАКТИКА Диски алмазные. Тип TURBO-Сегмент
Сегмент 10мм. ГОСТ 10110-87.
По бетону и кирпичу.

серия
ПРОФИ

Универсальные диски для предназначены для резания бетона, армированного бетона, кирпича, общестроительных материалов, тротуарной плитки. Для ручного электроинструмента. Новая турбированная форма позволяет обеспечить высокую скорость реза и на 50% больший ресурс по сравнению с серией Мастер. Тело диска защищено дополнительными боковыми алмазными сегментами, предохраняющими диск от "подрезания". Сухой рез. Охлаждение водой увеличивает ресурс диска.

Арт.	Тип	Диаметр наружный, мм	Диаметр внутренний, мм	Кол-во сегментов	Ресурс*, м ²	EAN-13
	DA-115-22S-10	115	22,2	8	1,05	
030-795	DA-125-22S-10	125	22,2	9	1,45	4607074030795
030-801	DA-150-22S-10	150	22,2	12	1,8	4607074030801
	DA-180-22S-10	180	22,2	14	2,5	
030-818	DA-230-22S-10	230	22,2	18	3,25	4607074030818



ПРАКТИКА Диски алмазные. Тип TURBO-Сегмент
Сегмент 10мм. ГОСТ 10110-87.
По армированному бетону.

серия
ЭКСПЕРТ

Специализированные диски для профессионального применения по бетону, армированному бетону, искусственному и натуральному камню. Лучшая серия для сложных работ по материалам неоднородного состава. Для большого объема работ. Не рекомендован для абразивных материалов. Сухой рез. Охлаждение водой увеличивает ресурс диска.

Арт.	Тип	Диаметр наружный, мм	Диаметр внутренний, мм	Кол-во сегментов	Ресурс*, м ²	EAN-13
030-764	DA-125-22TS	125	22,2	9	3,6	4607074030764
030-771	DA-150-22TS	150	22,2	12	4,5	4607074030771
	DA-180-22TS	180	22,2	14	6	
030-788	DA-230-22TS	230	22,2	18	8	4607074030788



ПРАКТИКА Диски алмазные. Тип TURBO-Сегмент.
Сегмент 10мм. ГОСТ 10110-87.
По граниту.

серия
ЭКСПЕРТ

Специализированные диски для профессионального применения по граниту, армированному бетону, твердому бетону с гранитной крошкой, натуральному и искусственному камню. Для большого объема работ. Не рекомендован для абразивных материалов. Сухой рез. Охлаждение водой увеличивает ресурс диска.

Арт.	Тип	Диаметр наружный, мм	Диаметр внутренний, мм	Кол-во сегментов	Ресурс*, м ²	EAN-13
034-328	DA-125-22TSG	125	22,2	9	3,7	4607074034328
	DA-150-22TSG	150	22,2	12	4,5	
	DA-180-22TSG	180	22,2	14	5,8	
032-331	DA-230-22TSG	230	22,2	18	8	4607074032331
	DA-250-22TSG	250	25,4	20	8,5	

*Данные, указанные в столбце "Ресурс", получены в лабораторных условиях с использованием охлаждения водой по тем материалам, для которых рекомендована данная серия. Данные для дисков малого диаметра расчетные. Полученные показатели не являются абсолютными и в конкретных условиях могут отличаться как в меньшую, так и в большую сторону, в зависимости от материала, опыта пользователя, мощности инструмента, скорости подачи.



При прохождении арматуры в бетоне снижайте подачу инструмента. Работайте на максимальных оборотах. Такая операция требует опыта и сноровки.

Общее правило для алмазных дисков – чем тверже материал, тем мягче связка алмазного диска и наоборот.

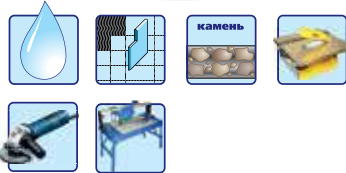

ПРАКТИКА Диски алмазные. Тип TURBO. Сегмент 10 мм. ГОСТ 10110-87. Супертонкие. По граниту, керамограниту.

серия
ЭКСПЕРТ

Специализированные диски для резки керамического гранита, твердой и мягкой керамической плитки, плит из искусственного и натурального твердого камня. Предназначены для установки на ручные угловые шлифовальные машины и стационарные плиткорезные станки. Высокая концентрация алмазов мелкой фракции в сегменте и минимально возможная толщина диска обеспечивают высокую скорость реза и идеальную чистоту кромок. Тело диска имеет усиление в районе посадочного отверстия для повышения жесткости и снижения вибраций. Диски серии «Эксперт» предназначены для профессионального применения и рекомендованы для большого объема работ. Для уменьшения пылеобразования и увеличения ресурса диска рекомендуется использовать охлаждение водой.

Арт.	Диаметр наружный, мм	Диаметр внутренний, мм	Толщина, мм	EAN-13
640-018	125	22,2	1,4	4680014640018
640-025	180	25,4/22,2	1,8	4680014640025
640-032	200	25,4/22,2	1,8	4680014640032
644-658	230	25,4/22,2	2,0	4680014644658
644-665	250	25,4	2,2	4680014644665

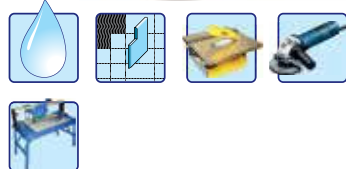

ПРАКТИКА Диски алмазные. Несегментные. Тип 1A1R. Сегмент 7 мм. ГОСТ 10110-87. По керамограниту.

серия
ЭКСПЕРТ

Специализированные тонкие диски для профессионального применения по керамическому граниту, плитке, различным изделиям из керамики. Для настольных пил и ручного инструмента. Обеспечивает идеальную чистоту кромок. Рекомендован для большого объема работ. Использовать охлаждение водой.

Арт.	Тип	Диаметр наружный, мм	Диаметр внутренний, мм	EAN-13
034-298	DA-125-20/22Sup	125	22,2 / 20	4607074034298
774-887	DA-150-22Sup	150	22,2	4630006774887
034-793	DA-180-22/25Sup	180	25,4 / 22,2	4607074034793
034-304	DA-200-25Sup	200	25,4 / 22,2	4607074034304
032-607	DA-230-22/25Sup	230	25,4 / 22,2	4607074032607
034-311	DA-250-25Sup	250	25,4	4607074034311
034-717	DA-300-25Sup	300	25,4	4607074034717

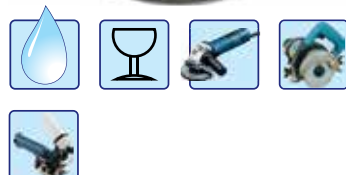

ПРАКТИКА Диски алмазные. Несегментные. Тип 1A1R. Сегмент 7 мм. ГОСТ 10110-87. По стеклу.

серия
ЭКСПЕРТ

Уникальные диски для прецизионной резки тонкого и толстого стекла. Мелкая фракция кристаллов алмаза позволяет наиболее чисто выполнить сложную работу. Тонкие: толщина реза 1,3 мм. Использовать охлаждение водой.

Арт.	Тип	Диаметр наружный, мм	Диаметр внутренний, мм	EAN-13	Подходят на алмазные инструменты
	DA-80-15G	80	15		MAKITA 4190DW, 4191DWA
030-825	DA-125-20/22G	125	22,2 / 20	4607074030825	Малые УШМ D=125мм, MAKITA 4101RH, MAKITA 4190DW

Если алмазный диск не изношен до конца, но уже не пилит, возможно он «замылится». Чтобы «заточить» диск - вскрыть алмазный слой, произведите несколько пропилов в абразивном материале, таком как асфальт или силикатный кирпич.

При пилении алмазными дисками плитки, на кромках возможно появление небольших сколов. Для получения идеально чистой кромки необходимо производить дополнительную шлифовку алмазными инструментами.



ПРАКТИКА Диски алмазные. Тип TURBO-Сегмент.
Сегмент 10мм. ГОСТ 10110-87.
По мрамору.

серия
ЭКСПЕРТ

Специализированные диски для профессионального применения по мрамору, кирпичу, искусственному камню. Для большого объема работ. Не рекомендован для абразивных материалов.
Сухой рез. Охлаждение водой увеличивает ресурс диска.

Арт.	Тип	Диаметр наружный, мм	Диаметр внутренний, мм	Кол-во сегментов	Ресурс*, м ²	EAN-13
	DA-300-25TSM	300	25,4	24	10	



ПРАКТИКА Диски алмазные. Тип TURBO-Сегмент.
Сегмент 12мм. ГОСТ 10110-87.
По бетону, кирпичу.

серия
ЛАЗЕР

Для профессионального применения. Специализированные диски для резки бетона, армированного бетона. Сегменты приварены лазером. Позволяет работать с самой высокой скоростью подачи. Низкая себестоимость 1м² реза. Рекомендован для большого объема работ. Сухой рез. Охлаждение водой увеличивает ресурс диска.

Арт.	Тип	Диаметр наружный, мм	Диаметр внутренний, мм	Кол-во сегментов	Ресурс на испытаниях м ²	EAN-13
		125	22,2	8	4	
		150	22,2	10	6	
		180	22,2	13	9	
775-327	DA-230-22LB12	230	22,2	16	13	4630006775327

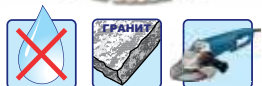

ПРАКТИКА Диски алмазные. Тип TURBO-Сегмент.
Сегмент 12мм. ГОСТ 10110-87.
По граниту.

серия
ЛАЗЕР

Для профессионального применения. Специализированные диски для резки гранита и бетона с гранитной крошкой. Сегменты приварены лазером. Позволяет работать с самой высокой скоростью подачи. Низкая себестоимость 1м² реза. Рекомендован для большого объема работ. Сухой рез. Охлаждение водой увеличивает ресурс диска.

Арт.	Тип	Диаметр наружный, мм	Диаметр внутренний, мм	Кол-во сегментов	Ресурс на испытаниях м ²	EAN-13
		125	22,2	8	4	
		150	22,2	10	6	
		180	22,2	13	9	
775-068	DA-230-22LG12	230	22,2	16	13	4630006775068



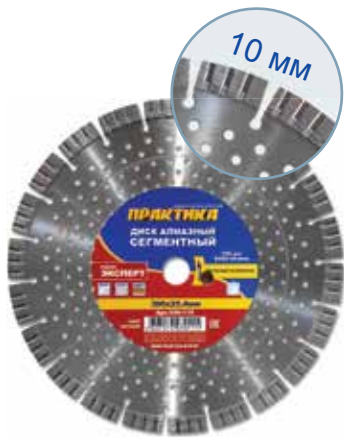

ПРАКТИКА Диски алмазные. Сегментные. Тип 1A1RSS. Сегмент 10мм. ГОСТ 10110-87. По бетону и кирпичу

серия
ЭКСПЕРТ

Диск алмазный сегментный предназначен для резки бетона, армированного бетона, кирпича, камня ручными бензиновыми резчиками, стационарными распиловочными станками, бензиновыми и электрическими швонарезчиками. Конструктивно рассчитан для работы на скоростях до 100м/с. Тело диска изготовлено из высококачественной пружинной стали. Сегменты с повышенным содержанием синтетических алмазов в мягкой связке обеспечивают высокую скорость резания. В процессе работы необходимо обеспечить постоянное охлаждение водой. Наивысшая производительность достигается при погружении диска на глубину не более 1 см за 1 проход.

Арт.	Тип	Диаметр наружный, мм	Диаметр внутренний, мм	Кол-во сегментов	EAN-13
030-115	DA-300-25S-10	300	25,4	20	4607074030115
030-276	DA-350-25S-10	350	25,4	24	4607074030276
030-634	DA-400-25S-10	400	25,4	28	4607074030638

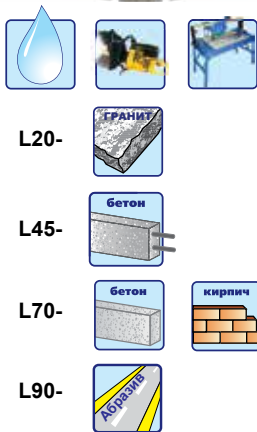

ПРАКТИКА Диски алмазные. Тип 1A1RSS. Сегмент 10мм. ГОСТ 10110-87.

серия
ЛАЗЕР

Серия специализированных дисков для профессионального применения на ручных бензорезах, настольных пилах, швонарезчиках. Сегменты приварены лазером. Рекомендовано использование на оборудовании с линейной скоростью вращения до 100 м/с. Четыре увеличенных сегмента защищают тело диска от износа. Разный состав связки от L20 до L90 позволяет подобрать диск по материалам разной твердости и абразивности от гранита до асфальта. Очень высокая экономическая эффективность при больших объемах работы.

Арт.	Тип	Диаметр/ посадка, мм*	Кол-во сегментов	Основное назначение	Ресурс на испытаниях м ²	EAN-13
	DA-300-25 L-20	300/25,4	20	Гранит, бетон	армированный бетон, до 13	
030-016	DA-350-25 L-20	350/25,4	24	Гранит, бетон	армированный бетон, до 16	4607074030016
030-030	DA-400-25 L-20	400/25,4	28	Гранит, бетон	армированный бетон, до 18	4607074030030
030-054	DA-300-25 L-45	300/25,4	20	Бетон, кирпич	армированный бетон, до 12	4607074030054
030-078	DA-350-25 L-45	350/25,4	24	Бетон, кирпич	армированный бетон, до 13	4607074030078
030-092	DA-400-25 L-45	400/25,4	28	Бетон, кирпич	армированный бетон, до 15	4607074030092
030-832	DA-300-25 L-90	300/25,4	20	Асфальт, силикатный кирпич	асфальт, до 45	4607074030832
030-979	DA-350-25 L-90	350/25,4	24	Асфальт, силикатный кирпич	асфальт, до 50	4607074030979
031-068	DA-400-25 L-90	400/25,4	28	Асфальт, силикатный кирпич	асфальт, до 60	4607074031068



* Диски других диаметров постав-
ляются по запросу.

Диск по асфальту

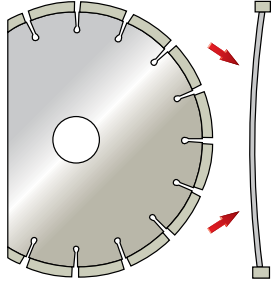
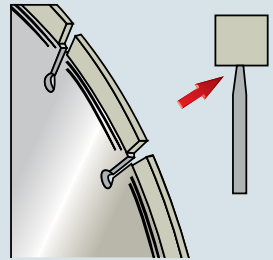
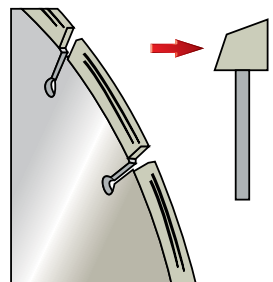
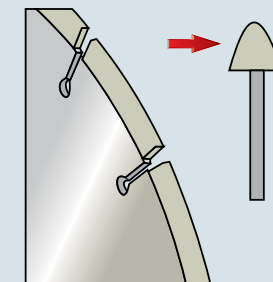
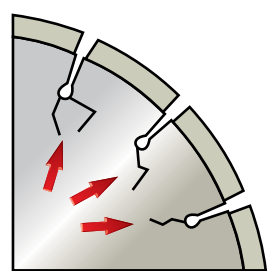

Симптомы и причины не правильной работы алмазных дисков

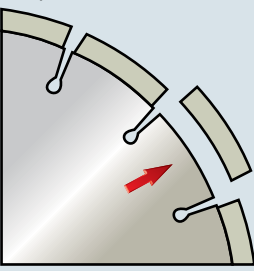
Признак	Причина	Устранение
1. Изгиб диска 	Связка диска слишком жесткая для разрезаемого материала, что вызывает чрезмерное напряжение тела диска.	Замените на более подходящий диск для этого материала (см. таблицу по подбору дисков стр. 19).
	Тело диска перегревается из-за слишком большой подачи на большой глубине реза.	Уменьшите подачу. Проводите резание в несколько этапов погружения.
	Перекос и (или) заклинивание диска в пропиле.	Уменьшите подачу. Не пилите сразу на полную глубину.
	Использование фланцев, имеющих слишком малый размер.	Убедитесь в том, что фланец соответствует посадке диска.
2. "Подрезание" (изнашивание тела диска возле места крепления сегментов) 	Как правило эффект возникает при работе с материалами с высоким содержанием песка, абразива, например: асфальтовое покрытие дороги. *При чрезмерном боковом износе тела диска может приводить к отрыву сегмента (пункт 7)	Уменьшите скорость вращения диска, увеличьте подачу воды для лучшего вымывания шлама. Используйте диск с более широким слотом для лучшего выброса шлама.
4. Неравномерный износ сегмента 	Как правило, вызван неровной подачей диска.	Держите инструмент ровно относительно линии пропила.
5. Чрезмерный износ сегмента 	Диск не подходит для резания этого материала, связка сегмента слишком мягкая, а материал более абразивный.	Замените диск на более подходящий для этого материала (см. таблицу по подбору дисков стр. 19).
	Недостаточное охлаждение.	Проверьте систему охлаждения при водяном охлаждении, уменьшите скорость вращения диска.
	Недостаточно мощности на валу двигателя.	Используйте более мощный инструмент, проверьте напряжение источника питания.
	Скорость резания слишком велика.	Уменьшите скорость вращения диска.
6. Трещина корпуса диска 	Связка сегмента слишком твердая для разрезаемого материала.	Замените диск на более подходящий для этого материала (см. таблицу по подбору дисков стр. 19).
	Слишком большая подача диска, чрезмерное давление на диск. Либо диск изогнут в результате застревания.	Оператор должен осуществлять равномерное и плавное давление и работать осторожно. Необходимо «чувствовать» диск в процессе резания и не перегружать его.
	Из-за перегрева при недостаточной подаче воды или не правильном использовании диска для сухой резки.	Увеличьте подачу воды. При сухом резе не пилите на полную глубину сразу, периодически вынимайте диск из пропила, не выключая инструмент.
	Слишком высокая скорость вращения.	Уменьшите скорость вращения диска.

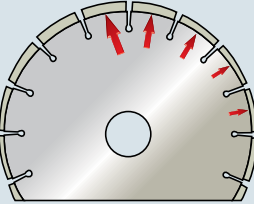
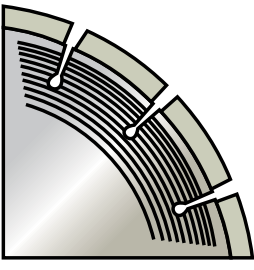
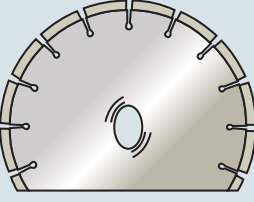
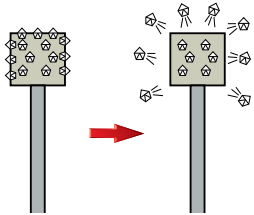
Признак	Причина	Устранение
<p>7. Отрыв сегмента</p> 	<p>Материал не закреплен и «елозит», сегмент работает на излом.</p> <p>Связка сегмента слишком твердая для разрезаемого материала, сегменты «замыливаются» и работают на нагрев, в результате чего происходит усталость металла тела диска.</p> <p>См. пункт 2 таблицы: «Подрезание»</p>	<p>Закрепите разрезаемый материал.</p> <p>Замените диск на более подходящий для этого материала (см.таблицу по подбору дисков стр. 19).</p>
<p>8. Разрушение сегмента</p> 	<p>Связка сегмента слишком твердая для разрезаемого материала.</p> <p>Скорость резания слишком велика.</p> <p>Разрушение вызвано перегревом. Признаком перегрева служит синеватый цвет (побежалости) тела диска в районе сегмента.</p> <p>Сегмент может подвергаться ударам при транспортировке или при касании материала.</p> <p>Перекас диска в пропилах</p>	<p>Замените диск на более подходящий для этого материала (см.таблицу по подбору дисков стр. 19).</p> <p>Уменьшите скорость вращения диска.</p> <p>Увеличьте подачу воды. При сухом резе не пилите на полную глубину сразу, уменьшите подачу инструмента, периодически вынимайте диск из пропила, не выключая инструмент.</p> <p>Не допускайте удара.</p> <p>Уменьшите подачу диска, не пилите сразу на полную глубину.</p>
<p>9. Эксцентриситет</p> 	<p>Связка сегмента слишком твердая для разрезаемого материала, вследствие чего алмазы разрушаются, при этом новые слои алмазов не вскрываются. Вследствие чего диск при подаче начинает бить и теряет свою форму.</p> <p>Подшипники шпинделя изношены, диск вращается с эксцентриситетом.</p>	<p>Используйте диски с более мягкой связкой, это позволит новым алмазным слоям легче вскрываться и, как следствие, быстрее резать.</p> <p>Замените подшипники шпинделя.</p>
<p>10. Перегрев диска</p> 	<p>Не обеспечено должным образом охлаждение диска.</p> <p>Диск не соответствует разрезаемому материалу.</p> <p>Скорость резания слишком велика.</p>	<p>Увеличьте подачу воды. При сухом резе не пилите на полную глубину сразу, периодически вынимайте диск из пропила, не выключая инструмент.</p> <p>Замените диск на более подходящий для этого материала (см.таблицу по подбору дисков стр. 19).</p> <p>Уменьшите скорость вращения диска.</p>
<p>11. Посадочное отверстие изменило форму</p> 	<p>Посадочное место диска на фланцах изношено, не обеспечивая должную поддержку диска.</p> <p>Фланцы не затянуты, диск проворачивается во время работы.</p>	<p>Замените изношенные фланцы.</p> <p>Всегда надежно затягивайте фланцы ключом.</p>
<p>12. «Замыливание» сегментов диска</p> 	<p>Связка диска слишком твердая по отношению к разрезаемому материалу</p>	<p>Замените диск на более подходящий для этого материала (см.таблицу по подбору дисков стр. 19).</p> <p>Периодически затачивайте диск путем врезания его в абразивный материал (асфальт, силикатный кирпич, заточный абразивный круг) до появления кристаллов алмаза на режущей поверхности сегмента.</p>



Шлифование и полирование

Принадлежности для шлифования и полирования ПРАКТИКА

Круги твердосплавные шлифовальные ПРАКТИКА

Упаковка. Блистер с евроотверстием



ПРАКТИКА Круги твердосплавные шлифовальные чашечные

серия **ЭКСПЕРТ**



Круг шлифовальный предназначен для шлифования поверхности из газобетона, кирпича, песчаника, мрамора и других поверхностей, изготовленных из мягкого натурального и искусственного камня. Подходит для снятия старой краски с бетонной поверхности, удаления остатков цемента с опалубки и клея с керамической плитки, обработки копыт рогатого скота. Изготовлен из инструментальной стали с нанесением на рабочую часть карбид-вольфрамовых частиц. Не образует абразивной пыли. Использовать совместно с угловой шлифовальной машиной.

Арт.	Диаметр наружный, мм	Диаметр внутренний, мм	Зерно	EAN-13
773-590	125	22,2	8	4630006773590
773-606	125	22,2	24	4630006773606
773-613	180	22,2	8	4630006773613
773-620	180	22,2	24	4630006773620

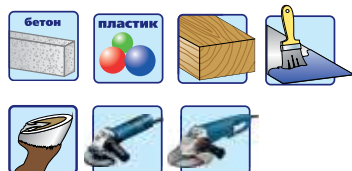

Чашки алмазные шлифовальные ПРАКТИКА

Упаковка. Блистер с евроотверстием



ПРАКТИКА Чашки алмазные шлифовальные

серия
МАСТЕР

Для применения на угловых шлифмашинах и специальных алмазных шлифователях. Идеальное решение для выравнивания бетонных поверхностей. Шлифовка бетона, кирпича, камня; снятие краски. Обязательно использование пылеотвода.



Арт.	Тип	Диаметр наружный, мм	Диаметр внутренний, мм	Количество сегментов	EAN-13
779-592	CW-125-22-1	125	22,2	9, 1 ряд	4630006779592
779-608	CW-125-22-2	125	22,2	18, 2 ряда	4630006779608
779-615	CW-125-22-T	125	22,2	36 турбо	4630006779615



ПРАКТИКА Чашки алмазные шлифовальные

серия
ПРОФИ

Для профессионального применения на угловых шлифмашинах и специальных алмазных шлифователях. Идеальное решение для выравнивания бетонных поверхностей. Шлифовка бетона, кирпича, камня; снятие краски. Высокий ресурс и производительность для большого объема работ. Обязательно использование пылеотвода.



Арт.	Тип	Диаметр наружный, мм	Диаметр внутренний, мм	Количество сегментов	EAN-13
	CW-125-22-1	125	22,2	9, 1 ряд	
	CW-125-22-2	125	22,2	18, 2 ряда	
	CW-125-22-T	125	22,2	36 турбо	



ПРАКТИКА Чашки алмазные шлифовальные

серия
ЭКСПЕРТ

Для профессионального применения на угловых шлифмашинах и специальных алмазных шлифователях. Идеальное решение для выравнивания бетонных поверхностей. Шлифовка бетона, кирпича, камня; снятие краски. Высокий ресурс и производительность для большого объема работ. Обязательно использование пылеотвода.



Арт.	Тип	Диаметр наружный, мм	Диаметр внутренний, мм	Количество сегментов	EAN-13
030-955	CW-110-15-2*	110	15	16, 2 ряда	4607074030955
030-931	CW-125-22-1	125	22,2	7, 1 ряд	4607074030931
030-948	CW-125-22-2	125	22,2	18, 2 ряда	4607074030948
030-924	CW-125-22-T	125	22,2	10, Т-тип	4607074030924
240-584	CW-180-22-2	180	22,2	28, 2 ряда	4640018240584
240-591	CW-180-22-T	180	22,2	48 турбо	4640018240591



* Специализированные чашки серии Эксперт для алмазного шлифователя Makita PC1100.

Круги абразивные шлифовальные торцевые ПРАКТИКА

Полуоткрытая картонная упаковка с евроотверстием



Установка круга абразивного шлифовального на угловую шлифмашину.



ПРАКТИКА Круги абразивные шлифовальные торцевые

серия **ЭКСПЕРТ**

Абразивный шлифовальный круг предназначен для шлифования металла, бетона, натурального камня, снятия старой краски, зачистки сварных швов, зачистки монолитных конструкций от опалубочных швов. Обеспечивает высокую производительность. Рекомендован для локальных работ небольшого объема. Устанавливается на опорную шлифовальную тарелку, затем на угловую шлифовальную машину. При работе в закрытых помещениях используйте пылеотсос. Во избежание преждевременного износа по краю, работайте всей плоскостью диска. Благодаря волнистой поверхности шлифовальный круг не забивается абразивной пылью. Является недорогой альтернативой алмазной чашке. Максимальная угловая скорость 80 м/с. Максимальная допустимая скорость вращения 12500 об/мин



Арт.	Наружный диаметр, мм	Внутренний диаметр, мм	Зерно	EAN-13
038-685	125	22,2	24	4607074038685
038-692	125	22,2	40	4607074038692
038-708	125	22,2	60	4607074038708
038-715	125	22,2	80	4607074038715

Мягкие абразивные материалы ПРАКТИКА

Круги шлифовальные лепестковые торцевые ПРАКТИКА

Упаковка. Упакованы в пленку.

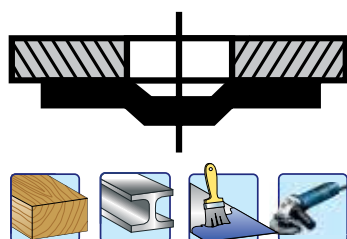

ПРАКТИКА Круги лепестковые торцевые ГОСТ 22-775-77, ГОСТ 12.3.028-82

серия
МАСТЕР

Лепестки изготовлены из хлопчатобумажной ткани с шлифовальным слоем из электрокорунда. Для угловых шлифмашин. Рекомендуется использовать пониженные обороты. Самый эффективный способ шлифования изогнутых поверхностей и в труднодоступных местах, например бревна деревянного сруба. Для дерева, металла, чугуна.

Арт.	Наружный диаметр, мм	Внутренний диаметр, мм	Зерно	EAN-13
919-228	115	22,2	36	4640027919228
775-662	115	22,2	40	4630006775662
775-679	115	22,2	60	4630006775679
775-686	115	22,2	80	4630006775686
775-693	115	22,2	100	4630006775693
919-235	115	22,2	120	4640027919235

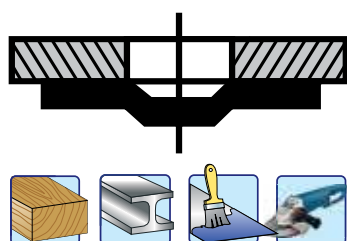

ПРАКТИКА Круги лепестковые торцевые ГОСТ 22-775-77, ГОСТ 12.3.028-82

серия
ПРОФИ

Лепестки изготовлены из хлопчатобумажной ткани с шлифовальным слоем из электрокорунда. Для угловых шлифмашин. Рекомендуется использовать пониженные обороты. Самый эффективный способ шлифования изогнутых поверхностей и в труднодоступных местах, например бревна деревянного сруба. Для дерева, металла, чугуна.

Арт.	Наружный диаметр, мм	Внутренний диаметр, мм	Зерно	EAN-13
919-204	125	22,2	36	4640027919204
032-355	125	22,2	40	4607074032355
032-362	125	22,2	60	4607074032362
032-379	125	22,2	80	4607074032379
032-386	125	22,2	100	4607074032386
919-211	125	22,2	120	4640027919211
919-259	150	22,2	36	4640027919259
919-266	150	22,2	40	4640027919266
919-273	150	22,2	60	4640027919273
919-280	150	22,2	80	4640027919280
919-297	150	22,2	100	4640027919297
919-303	150	22,2	120	4640027919303
919-242	180	22,2	36	4640027919242
032-393	180	22,2	40	4607074032393
032-409	180	22,2	60	4607074032409
032-416	180	22,2	80	4607074032416

Круги синтетические абразивные ПРАКТИКА

Полуоткрытая картонная упаковка с евроотверстием



ПРАКТИКА Круги синтетические абразивные

серия **ЭКСПЕРТ**

Круг абразивный на синтетической фибровой основе предназначен для шлифования металлических поверхностей, зачистки сварных швов, окалины, удаления ржавчины, лакокрасочных покрытий, подготовки поверхности под окраску. Идеально подходит для тонколистового металла, криволинейных поверхностей. Сочетает в себе высокую производительность и качество шлифования. Круг не засаливается в процессе работы, не оставляет на поверхности грубых царапин. Безопасен в работе. Не образует абразивную пыль. Максимальная угловая скорость 80 м/с.

Арт.	Диаметр, мм	Внутренний диаметр, мм	Толщина, мм	EAN-13
773-675	115	22,2	13	4630006773675
773-682	125	22,2	13	4630006773682
	150	22,2	13	
773-699	180	22,2	13	4630006773699



Круги шлифовально-полировальные для УШМ ПРАКТИКА

Полуоткрытая картонная упаковка с евроотверстием



ПРАКТИКА Круг лепестковый абразивный комбинированный.

серия **ЭКСПЕРТ**

Круг лепестковый полировальный войлочный абразивный на фибровой основе. Предназначен для предварительной обработки царапин, мелких заусенцев, следов грубой шлифовки металлических поверхностей. Резьба М14. Используется совместно с полировальной машиной или угловой шлифмашиной с регулировкой оборотов без использования опорной тарелки. Для повышения эффективности работы используйте круги в последовательности: грубый - мягкий. Максимальная угловая скорость 30 м/с. Максимальная скорость вращения 4500 об/мин.

Арт.	Диаметр, мм	Посадка, мм	Абразивный материал	EAN-13
779-745	125	M14	мягкий	4630006779745
779-752	125	M14	грубый	4630006779752



ПРАКТИКА Круг лепестковый шлифовальный войлочный абразивный.

серия **ЭКСПЕРТ**

Круг лепестковый полировальный войлочный абразивный на фибровой основе. Предназначен для предварительной обработки металлических поверхностей. Посадка 22 мм. Используется совместно с полировальной машиной или угловой шлифмашиной с регулировкой оборотов без использования опорной тарелки. Для повышения эффективности работы используйте круги в последовательности: грубый - средний - мягкий. Максимальная угловая скорость 40 м/с. Максимальная скорость вращения 6150 об/мин.

Арт.	Диаметр, мм	Внутренний диаметр, мм	Зерно	Цвет	EAN-13
779-196	125	22,2	240	Зеленый	4630006779196
779-202	125	22,2	150	Бордовый	4630006779202
779-219	125	22,2	80	Желтый	4630006779219





ПРАКТИКА Круг лепестковый полировальный войлочный неабразивный.

серия **ЭКСПЕРТ**

Круг лепестковый полировальный войлочный неабразивный. Предназначен для финишной доводки металлических поверхностей после применения абразивных шлифовальных и полировальных кругов. Резьба М14. Используется совместно с полировальной машиной или угловой шлифмашиной с регулировкой оборотов. Большое количество вертикально расположенных лепестков повышает ресурс в 2 раза по сравнению с обычными лепестковыми кругами. При необходимости используйте полировальную пасту.

Максимальная угловая скорость 30 м/с. Максимальная скорость вращения 4500 об/мин.

Арт.	Диаметр, мм	Посадка, мм	EAN-13
779-738	125	M14	4630006779738



ПРАКТИКА Круг лепестковый полировальный войлочный неабразивный.

серия **ЭКСПЕРТ**

Круг лепестковый полировальный войлочный неабразивный. Предназначен для финишной доводки металлических поверхностей после применения абразивных шлифовальных и полировальных кругов. Посадка 22 мм. Используется совместно с полировальной машиной или угловой шлифмашиной с регулировкой оборотов без использования опорной тарелки. При необходимости используйте полировальную пасту.

Максимальная угловая скорость 40 м/с. Максимальная скорость вращения 6200 об/мин.

Арт.	Диаметр, мм	Внутренний диаметр, мм	EAN-13
779-226	125	22,2	4630006779226



ПРАКТИКА Круг полировальный войлочный неабразивный.

серия **ЭКСПЕРТ**

Круг полировальный войлочный неабразивный. Предназначен для финишной доводки металлических поверхностей после применения абразивных шлифовальных и полировальных кругов. Посадка 22 мм. Используется совместно с полировальной машиной или угловой шлифмашиной с регулировкой оборотов без использования опорной тарелки. При необходимости используйте полировальную пасту.

Максимальная угловая скорость 40 м/с. Максимальная скорость вращения 6200 об/мин.

Арт.	Диаметр, мм	Внутренний диаметр, мм	EAN-13
779-806	125	22,2	4630006779806



Тарелки опорные шлифовальные ПРАКТИКА

Полуоткрытая картонная упаковка с евроотверстием



Система крепления с помощью винта

Наиболее простая система крепления шлифовальных аксессуаров на подошву. Благодаря невысокой цене выгодна для обработки небольших по площади поверхностей. Обработка производится частью рабочей поверхности. Небольшая производительность.

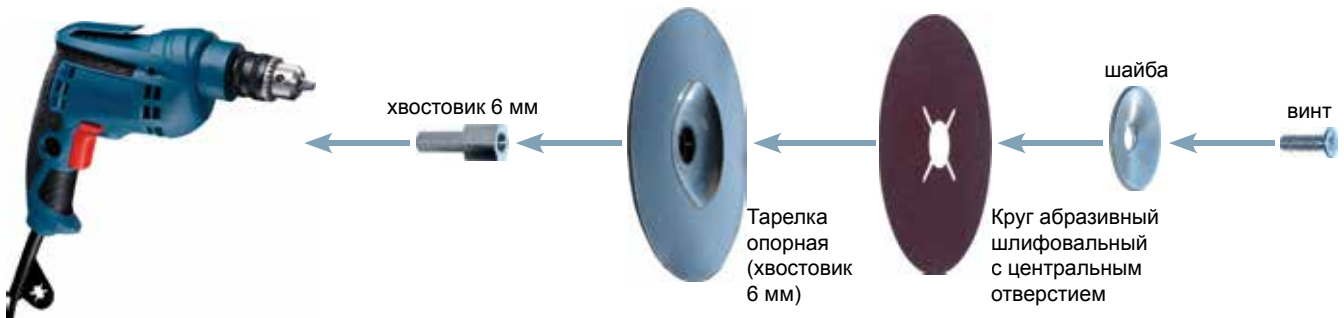

Система крепления VELCRO

Наиболее удобная и надежная система крепления шлифовальных и полировальных аксессуаров. Благодаря использованию липучей основы шлифовка может производиться с использованием всей рабочей поверхности. Высокая производительность. Большая номенклатура шлифовальных принадлежностей для выполнения широкого спектра работ.

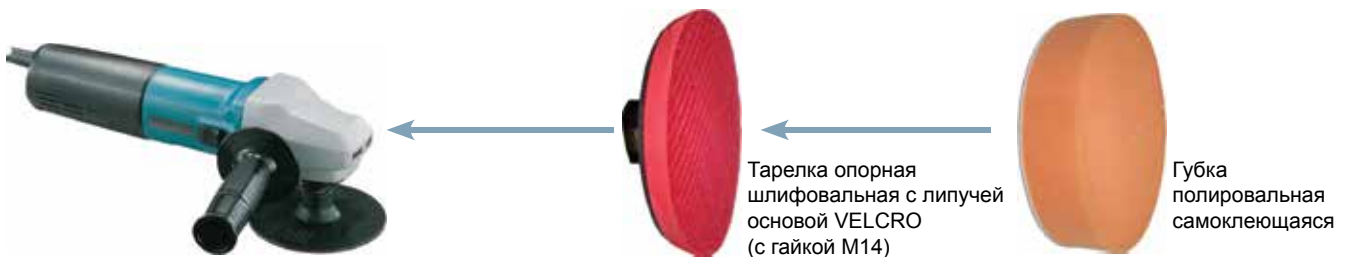

ПРАКТИКА Липучий стикер VELCRO для опорных тарелок

серия
ПРОФИ

Сменный стикер Velcro предназначен для замены изношенного стикера опорных тарелок. Для крепления шлифлистов, а также принадлежностей для полирования. Наклеивается на поверхность шлифовальной тарелки для замены износившейся старой липучей основы VELCRO. Изготовлен из термопластичного искусственного каучука.

Арт.	Диаметр, мм	Кол-во в упаковке	EAN-13
773-163	130	1	4630006773163
773-170	155	1	4630006773170



Тарелки опорные шлифовальные ПРАКТИКА



ПРАКТИКА Тарелки опорные шлифовальные для УШМ с липучей основой VELCRO

серия ПРОФИ

Предназначены для крепления абразивных шлифовальных листов, полировальных шапок и войлочных кругов с креплением Velcro. Использовать совместно с угловой шлифмашиной. Изготовлены из термопластичного искусственного каучука и вспененного полиуретана. Пластиковые тарелки имеют мягкую подкладку толщиной 10 мм с липучей основой VELCRO. Максимальные обороты 12500 об/мин.

Арт.	Диаметр, мм	Посадка	Примечание	Крепление шлифовального материала	EAN-13
038-531	125	M14	для УШМ	на липучке	4607074038531
773-019	145	M14	для УШМ	на липучке	4630006773019
773-026	165	M14	для УШМ	на липучке	4630006773026
038-548	178	M14	для УШМ	на липучке	4607074038548



ПРАКТИКА Адаптер для дрели

серия ПРОФИ

Предназначен для установки коронок и тарелок МШУ в патрон дрели.

Арт.	Диаметр хвостовика, мм	Посадка / резьба, мм	Примечание	EAN-13
911-246	8	M14 / 2,0	для дрели	4640027911246



ПРАКТИКА Тарелки опорные шлифовальные для УШМ с гайкой М14

серия ПРОФИ

Полужесткие резиновые тарелки для крепления абразивных шлифлистов с центральным отверстием. Предназначены для крепления абразивных шлифовальных листов или полировальных шапок с креплением завязками. Использовать совместно с угловой шлифовальной машиной. Изготовлены из термопластичного искусственного каучука. Максимальные обороты 12500 об/мин.

Арт.	Диаметр, мм	Посадка	Примечание	Крепление шлифовального материала	EAN-13
038-524	125	M14	для УШМ	гайкой	4607074038524



ПРАКТИКА Тарелки опорные шлифовальные пластиковые для УШМ с гайкой М14

серия ЭКСПЕРТ

Жёсткая пластиковая опорная тарелка с гайкой М14 для угловых шлифмашин. Предназначена для крепления абразивных шлифовальных кругов на фибровой и тканевой основе с центральным отверстием (стр.34). Идеально подходит в качестве опоры для полужёстких абразивных торцевых кругов. Для грубого шлифования дерева, металла, камня, снятия лакокрасочных покрытий. Изготовлена из жесткого прочного пластика. Максимальная частота оборотов 12200 об/мин.

Арт.	Диаметр, мм	Посадка	Примечание	Крепление шлифовального материала	EAN-13
776-737	125	M14	для УШМ	гайкой	4630006776737



ПРАКТИКА Тарелки опорные шлифовальные для дрели с липучей основой VELCRO

серия ПРОФИ

Предназначена для крепления абразивных шлифовальных листов, полировальных шапок и войлочных кругов с креплением Velcro. Использовать совместно с электрической дрелью с патроном не менее 6 мм. Изготовлена из термопластичного искусственного каучука и вспененного полиуретана 10 мм. Максимальные обороты 3500 об/мин.

Арт.	Диаметр, мм	Диаметр хвостовика, мм	Примечание	Крепление шлифовального материала	EAN-13
038-517	125	6	для дрели	на липучке	4607074038517



ПРАКТИКА Тарелка опорная шлифовальная для дрели с винтом

серия ПРОФИ

Предназначена для крепления абразивных шлифовальных листов или полировальных шапок с креплением завязками. Использовать совместно с электрической дрелью с патроном не менее 6 мм. Изготовлена из термопластичного искусственного каучука. Максимальные обороты 3500 об/мин.

Арт.	Диаметр, мм	Диаметр хвостовика, мм	Примечание	Крепление шлифовального материала	EAN-13
038-500	125	6	для дрели	винтом	4607074038500

Круги фибровые шлифовальные с центральным отверстием ПРАКТИКА

Полуоткрытая картонная упаковка с евроотверстием

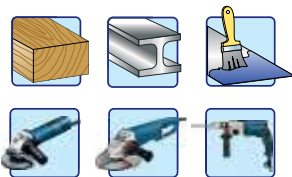

ПРАКТИКА Круги фибровые шлифовальные с центральным отверстием.

 серия
ПРОФИ

Круги фибровые шлифовальные с центральным отверстием. Предназначены для шлифовки дерева, металла, удаления лакокрасочных покрытий, ржавчины. Монтируются на опорную тарелку под гайку. Допустимо устанавливать без опорной тарелки. В таком положении можно производить более равномерное шлифование за счет собственной упругости круга. Устанавливаются на угловые шлифмашины, дрели.

В полуоткрытой картонной упаковке с евроотверстием по 5 шт.

Арт.	Диаметр, мм	Центральное отверстие, мм	Зерно	EAN-13
645-389	125	22,2	24	4680014645389
645-396	125	22,2	40	4680014645396
645-402	125	22,2	60	4680014645402
645-419	125	22,2	80	4680014645419
645-426	125	22,2	100	4680014645426
645-433	125	22,2	120	4680014645433
645-440	125	22,2	150	4680014645440
	180	22,2	24	
	180	22,2	40	
	180	22,2	60	
	180	22,2	80	
	180	22,2	100	
	180	22,2	120	
	180	22,2	150	

Стандарт FEPA*

Размер зерна P16
16 отверстий в сите на линейный дюйм

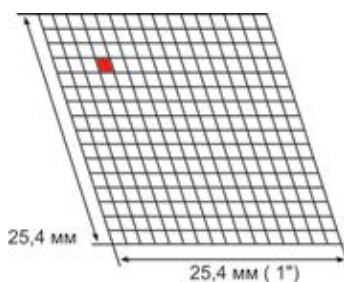

*www.fepa-abrasives.org



Размер зерна обозначается специальным номером обычно от 16 до 3000. Этот номер соответствует числу отверстий в сите для просеивания абразивного порошка на линейный дюйм. 1 дюйм равен 25,4 мм.



Круги шлифовальные самоклеящиеся ПРАКТИКА

ПРАКТИКА Круги шлифовальные самоклеящиеся. ГОСТ 8692-88, ГОСТ Р 52588-2006

серия
ПРОФИ

Круги шлифовальные самоклеящиеся предназначены для проведения шлифовальных работ с помощью орбитальной шлифовальной машины. Используются для обработки деревянных и металлических плоских поверхностей, снятия с них краски, лака, ржавчины, заусенцев. Изготовлены из высококачественного абразивного материала.

В полуоткрытой картонной упаковке с евроотверстием по 5 шт

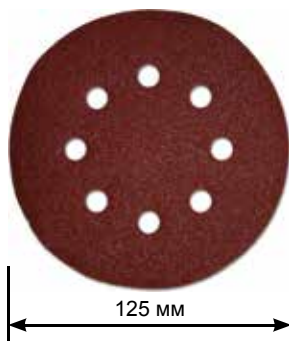

125 мм

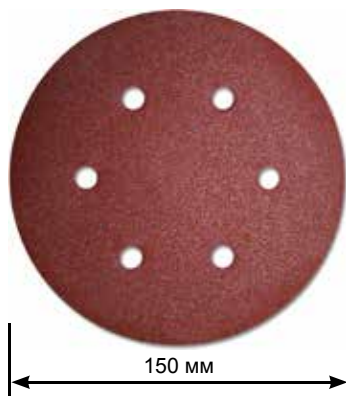

150 мм



Арт.	Диаметр, мм	Кол-во отверстий	Зерно	EAN-13
Для эксцентриковых шлифмашин 125 мм				
031-488	125	8	40	4607074031488
919-075	125	8	60	4640027919075
031-495	125	8	80	4607074031495
919-082	125	8	100	4640027919082
031-518	125	8	120	4607074031518
919-099	125	8	150	4640027919099
031-525	125	8	180	4607074031525
031-532	125	8	240	4607074031532
031-549	125	8	320	4607074031549
919-105	125	8	400	4640027919105
	125	8	40/80/120/180/240	
Для эксцентриковых шлифмашин 150 мм				
031-556	150	6	40	4607074031556
919-112	150	6	60	4640027919112
031-563	150	6	80	4607074031563
919-129	150	6	100	4640027919129
031-587	150	6	120	4607074031587
919-525	150	6	150	4640027919525
031-594	150	6	180	4607074031594
919-136	150	6	240	4640027919136
919-143	150	6	320	4640027919143
919-150	150	6	400	4640027919150

В картонной коробке по 25 шт

Арт.	Диаметр, мм	Кол-во отверстий	Зерно	EAN-13
034-168	125	8	40	4607074034168
034-175	125	8	80	4607074034175
034-182	125	8	120	4607074034182
034-199	125	8	180	4607074034199
034-205	125	8	240	4607074034205
034-212	125	8	320	4607074034212



ПРАКТИКА Круги шлифовальные самоклеящиеся без отверстий

серия
ПРОФИ

Для использования совместно с опорной тарелкой на угловых шлифмашинах и дрелях. Шлифовальный слой из электрокорунда. Подходит для мягкого и твердого дерева, фанеры, металла, лакокрасочных покрытий.

В полуоткрытой картонной упаковке с евроотверстием по 5 шт



125 мм



Арт.	Диаметр, мм	Зерно	EAN-13
038-623	125	40	4607074038623
919-167	125	60	4640027919167
038-630	125	80	4607074038630
919-174	125	100	4640027919174
038-647	125	120	4607074038647
919-181	125	150	4640027919181
038-654	125	180	4607074038654
038-661	125	240	4607074038661
038-678	125	320	4607074038678
919-198	125	400	4640027919198

Губки и круги полировальные ПРАКТИКА

ПРАКТИКА Круги синтетические абразивные на нетканой основе самоклеящиеся

серия
ПРОФИ

Синтетические абразивные круги для предварительной полировки сильно загрязненных и поцарапанных поверхностей. Для использования совместно с опорной тарелкой.



Арт.	Абразивный материал	Диаметр, мм	Толщина, мм	Крепление	EAN-13
	Мелкий	125	10	липучка	
	Средний	125	10	липучка	
038-616	Грубый	125	10	липучка	4607074038616
	Средний	150	10	липучка	
	Средний	180	10	липучка	

ПРАКТИКА Круги фетровые полировальные самоклеящиеся

серия
ПРОФИ

Войлочные круги для полировки металлических поверхностей. Не содержит абразива. Для использования совместно с опорной тарелкой.



Арт.	Материал	Диаметр, мм	Толщина, мм	Крепление	EAN-13
773-767	Фетр	125	10	липучка	4630006773767
	Фетр	150	10	липучка	

ПРАКТИКА Губки полировальные самоклеящиеся

серия
ПРОФИ

Губки поролоновые для втирания полироли. Для использования совместно с опорной тарелкой.



Арт.	Поролон	Цвет	Диаметр, мм	Толщина, мм	Крепление	EAN-13
	Мягкий	желтый, розовый	127 (5")	30	липучка	
038-562	Средний	оранжевый	127 (5")	30	липучка	4607074038562
	Твердый	белый				

ПРАКТИКА Губки полировальные с выступающими краями самоклеящиеся

серия
ПРОФИ

Губки поролоновые с выступающими краями закрывающими опорную тарелку для втирания полироли. Для использования совместно с опорной тарелкой 145 мм (Арт. 773-019).



Арт.	Поролон	Цвет	Диаметр, мм	Толщина, мм	Крепление	EAN-13
773-033	Мягкий	желтый, розовый	160	35	липучка	4630006773033
	Средний	оранжевый	160	35	липучка	
	Твердый	белый	160	35	липучка	

ПРАКТИКА Губки полировальные с гайкой М14

серия
ПРОФИ

Губки поролоновые с непосредственной посадкой на вал полировальной машины для втирания полироли.



Арт.	Поролон	Цвет	Диаметр, мм	Толщина, мм	Крепление	EAN-13
	Мягкий	желтый, розовый	155 (6")	60	М14	
038-555	Средний	оранжевый	155 (6")	60	М14	4607074038555
	Твердый	белый	155 (6")	60	М14	



ПРАКТИКА Круги шерстяные полировальные самоклеящиеся

серия **ПРОФИ**

Шерстяные круги для финишной полировки до зеркального блеска. Имеют полужесткую основу и загнутые вверх боковые края закрывающие опорную тарелку. Центральное отверстие 22 мм для направляющей трубки для точного размещения на опорной тарелке. Для использования совместно с опорной тарелкой.

Арт.	Материал	Диаметр основы, мм	Диаметр тарелки, мм	Толщина, мм	Крепление	EAN-13
773-194	Шерсть	180	145	40	липучка	4630006773194
773-187	Шерсть	200	165	50	липучка	4630006773187



ПРАКТИКА Круг шерстяной полировальный на завязках

серия **ПРОФИ**

Шерсть для финишной полировки до зеркального блеска. Для использования совместно с опорной тарелкой. Допускается использовать на подошве без липучей основы VELCRO.

Арт.	Материал	Диаметр, мм	Толщина, мм	Крепление	EAN-13
038-609	Шерсть	125	5	на завязках	4607074038609



ПРАКТИКА Круги шерстяные полировальные самоклеящиеся

серия **ПРОФИ**

Шерсть для финишной полировки до зеркального блеска. Для использования совместно с опорной тарелкой.

Арт.	Материал	Диаметр, мм	Толщина, мм	Крепление	EAN-13
038-586	Шерсть	125	5	липучка	4607074038586
038-593	Шерсть	150	5	липучка	4607074038593
038-579	Шерсть	180	10	липучка	4607074038579



Для успешной работы необходима специальная полировальная машина с диапазоном оборотов 600-3000 об/мин для диаметров 150-180мм. Для малых диаметров (115-125мм) может быть использована УШМ с регулировкой оборотов от 2800 об/мин, или дрель.



Стандарты зернистости

Стандарт FEPA P	Стандарт ANSI	ГОСТ 3647	Средний размер зерна, мкм	Характеристика зерна
16	16		1300	Очень крупное
20	20	100		
24	24	80		
36	36	50	510	Крупное
40	40	40	400	
50	50	32	320	Среднее
60	60	25	250	
80	80	16	190	Тонкое
100	100	12	150	
120	120	10	120	
150	150	8	95	
180	180	6	75	
220	220	5	65	Очень тонкое
240	-	M63	60	
280	240		50	
320	-	4, M50	45	
360	280		40	
400	320	M40	35	
500	-		30	
600	360	M28	25	
800	400		22	
1000	500	M20	18	
1200	600		15	
1500	-	M14	13	
2000	-	M10	10	
2500	-	M7	8	

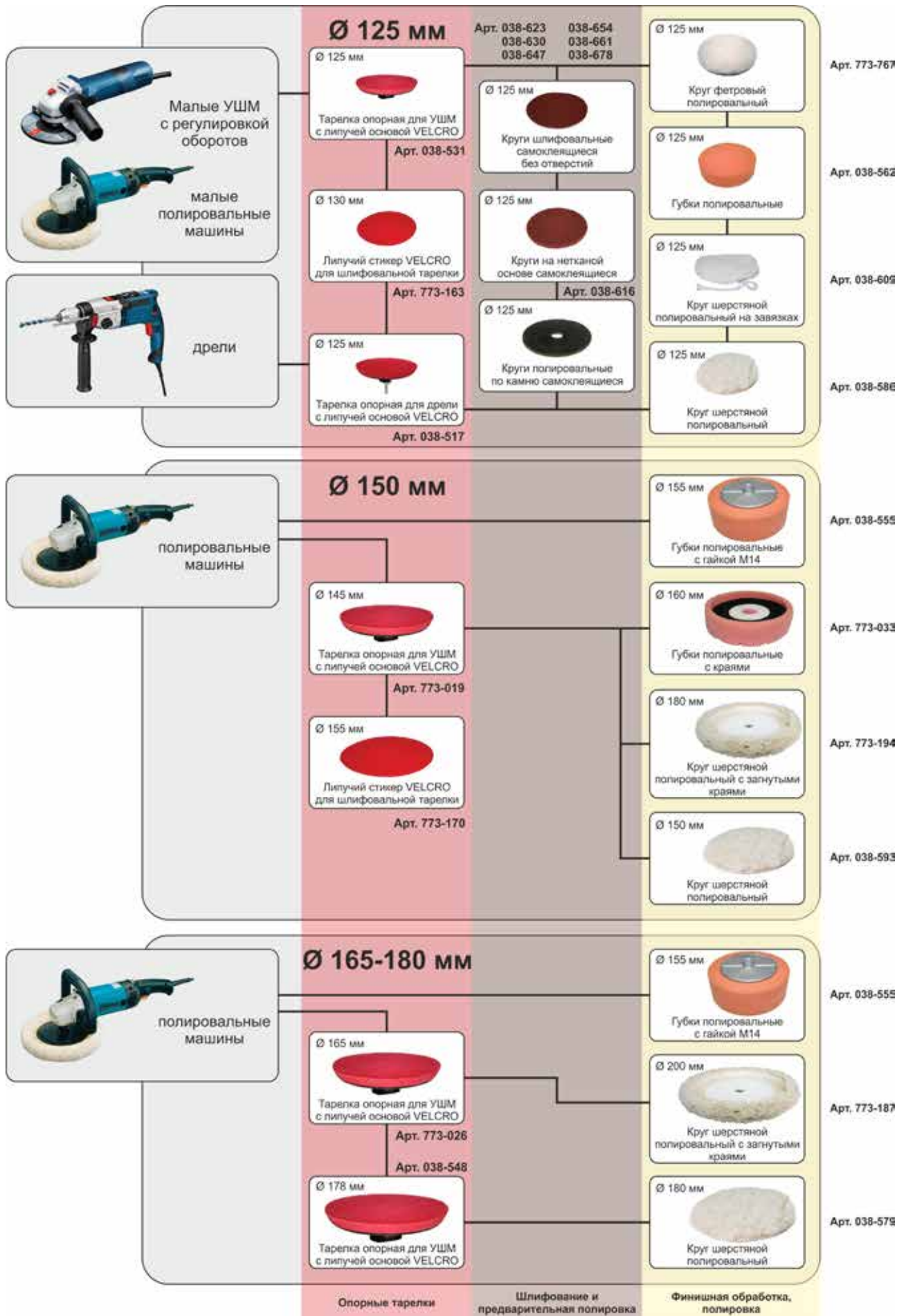
ПРАКТИКА Система принадлежностей для шлифования и полирования

Ленты шлифовальные бесконечные ПРАКТИКА

Полуоткрытая картонная упаковка с евроотверстием
удобно для формата DIY торговли



Картонная коробка с окошком
удобно для магазинов традиционной торговли

10 лент

Удобно хранить



Ленты шлифовальные бесконечные ПРАКТИКА

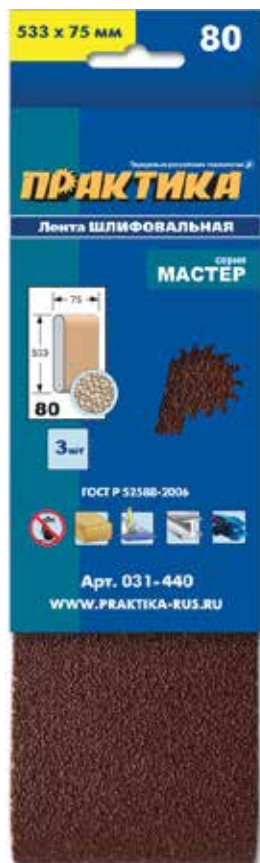

Полуоткрытая картонная упаковка на 3 ленты с евроотверстием.

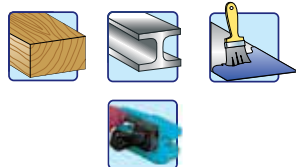

Картонная коробка на 10 лент

ПРАКТИКА Ленты шлифовальные бесконечные. ГОСТ 22776-77

серия
МАСТЕР

Изготовлены из высококачественного абразивного материала на резиноканевой основе. Абразивный слой изготовлен из оксида алюминия (электрокорунд - Al_2O_3). Высокая эффективность шлифования. Большая долговечность. Лента с зёрнами из электрокорунда особенно подходит для материалов дающих длинную стружку таких как дерево и металл.

В полуоткрытой картонной упаковке с евроотверстием по 3 шт.

Арт.	Размер, мм	Зерно	EAN-13	Подходят на	
031-204	75x457	36	4607074031204	BOSCH SKIL B&D MAKITA	PBS7A/7AE 1200, 1205, 7600, 7675 KA85, KA85EK 9910, 9911
031-211	75x457	40	4607074031211		
031-235	75x457	60	4607074031235		
031-242	75x457	80	4607074031242		
031-259	75x457	100	4607074031259		
031-266	75x457	120	4607074031266		
031-273	75x457	150	4607074031273		
	75x457	40/80/120			
031-402	75x533	36	4607074031402	BOSCH AEG B&D SKIL MAKITA HITACHI DeWALT METABO	GBS75A/AE/PBS75A/AE HBSE600, RBSE75AE KA88, XTA80EK 7640, 7650 9903, 9902, 9903 SB75 DW430, DW431, DW433 BAE1075, BAE0876
031-419	75x533	40	4607074031419		
031-433	75x533	60	4607074031433		
031-440	75x533	80	4607074031440		
031-457	75x533	100	4607074031457		
031-464	75x533	120	4607074031464		
031-471	75x533	150	4607074031471		
	75x533	40/80/120			
75610-40	75x610	40		MAKITA RYOBI	9924DB, 9920 B-7100
75610-60	75x610	60			
75610-80	75x610	80			
75610-100	75x610	100			
75610-120	75x610	120			
75610-150	75x610	150			
	75x610	40/80/120			
038-425	100x610	36	4607074038425	BOSCH MAKITA HITACHI RYOBI	GBS100A/AE 9402, 9403, 9404 SB10T/V B7200A, BE424
031-341	100x610	40	4607074031341		
031-358	100x610	60	4607074031358		
031-365	100x610	80	4607074031365		
031-372	100x610	100	4607074031372		
031-389	100x610	120	4607074031389		
031-396	100x610	150	4607074031396		

В картонной коробке по 10 шт. Удобно перевозить, удобно хранить.

Арт.	Размер, мм	Зерно	EAN-13
037-718	75x457	36	4607074037718
032-867	75x457	40	4607074032867
032-874	75x457	60	4607074032874
032-881	75x457	80	4607074032881
032-898	75x457	100	4607074032898
032-904	75x457	120	4607074032904
032-911	75x457	150	4607074032911
038-418	75x533	36	4607074038418
032-928	75x533	40	4607074032928
032-935	75x533	60	4607074032935
032-942	75x533	80	4607074032942
032-959	75x533	100	4607074032959
032-966	75x533	120	4607074032966
032-973	75x533	150	4607074032973
038-401	100x610	36	4607074038401
037-909	100x610	40	4607074037909
037-916	100x610	60	4607074037916
037-923	100x610	80	4607074037923
037-930	100x610	100	4607074037930
037-947	100x610	120	4607074037947
037-954	100x610	150	4607074037954



Для обработки окрашенных или лакированных поверхностей используйте пониженную скорость вращения ленты Вашей шлифмашины.

Насадки (шарошки) для дрелей

и прямых
шлифовальных
машин



Шарошки алмазные для дрелей и прямых шлифмашин **ПРАКТИКА**

Упаковка. Пластиковая туба в блистере с евроотверстием.

Диаметр, мм — 10 мм

Евроотверстие — 32 мм

серия — ЭКСПЕРТ

Диаметр, мм — 10 мм

Общая длина, мм — L-60

Диаметр хвостовика, мм — 6 мм

Пластиковая туба

Артикул — Арт. 646-942

WWW.PRAKTIKA-RUS.RU

Материал — DIA

Наименование — ШАРОШКА АЛМАЗНАЯ

Описание и рекомендации по применению

Макс. частота оборотов, об/мин — Рекомендуемые обороты 2880 - 15000 об/мин.

Пиктограммы безопасности

Тип инструмента

Артикул — Арт. 646-942

Штрихкод в системе EAN-13

Пиктограммы назначения

Внутренняя упаковка. Пластиковая туба.



Шарошки алмазные ПРАКТИКА

Шарошка алмазная шлифовальная предназначена для обработки изделий из керамогранита, искусственного и натурального камня, керамики, абразивных пластиков, инструментальных, тугоплавких и высокопрочных сталей с помощью прямой шлифовальной машины с цанговым зажимом или дрели с кулачковым патроном. Основное назначение – снятие заусенцев, фасок, шлифование, заточка, обработка кромок. Алмазное зерно #36.



ПРАКТИКА Шарошка алмазная. Шарообразная.

серия **ЭКСПЕРТ**

Арт.	Тип	Диаметр,мм	Рабочая длина,мм	Длина,мм	Хвостовик	EAN-13
646-942		10	10	60	6	4680014646942



ПРАКТИКА Шарошка алмазная. Дисксовая.

серия **ЭКСПЕРТ**

Арт.	Тип	Диаметр,мм	Рабочая длина,мм	Длина,мм	Хвостовик	EAN-13
646-959		10	2	60	6	4680014646959



ПРАКТИКА Шарошка алмазная. Цилиндрическая с закруглением.

серия **ЭКСПЕРТ**

Арт.	Тип	Диаметр,мм	Рабочая длина,мм	Длина,мм	Хвостовик	EAN-13
646-966		10	20	60	6	4680014646966



ПРАКТИКА Шарошка алмазная. Цилиндрическая.

серия **ЭКСПЕРТ**

Арт.	Тип	Диаметр,мм	Рабочая длина,мм	Длина,мм	Хвостовик	EAN-13
646-973		10	20	60	6	4680014646973



ПРАКТИКА Шарошка алмазная. Коническая.

серия **ЭКСПЕРТ**

Арт.	Тип	Диаметр,мм	Рабочая длина,мм	Длина,мм	Хвостовик	EAN-13
646-980		10	16	60	6	4680014646980



ПРАКТИКА Шарошка алмазная. Коническая удлиненная.

серия **ЭКСПЕРТ**

Арт.	Тип	Диаметр,мм	Рабочая длина,мм	Длина,мм	Хвостовик	EAN-13
646-997		6	25	60	6	4680014646997



Насадки шлифовальные для дрелей и прямых шлифмашин ПРАКТИКА

Упаковка. Блистер с евроотверстием.



серия ПРОФИ

Насадки абразивные шлифовальные (шарошки) серии «Профи» предназначены для обработки изделий из закаленной и не закаленной стали, цветных металлов, сплавов, твердого пластика с помощью прямой шлифовальной машины с цанговым зажимом или дрели с кулачковым патроном. Основное применение – снятие заусенцев, зачистка сварных швов, снятие фасок, шлифование, заточка. Изготовлены из оксида алюминия (Al_2O_3 - розовый).



ПРАКТИКА Насадка абразивная шлифовальная шарообразная. Al_2O_3 .

серия ПРОФИ

Арт.	Тип	Диаметр, мм	Высота, мм	Хвостовик	Материал	EAN-13
641-121	A26	16	16	6	Al_2O_3 (розовый)	4680014641121
641-138	A21	25	25	6	Al_2O_3 (розовый)	4680014641138



ПРАКТИКА Насадка абразивная шлифовальная цилиндрическая с закруглением. Al_2O_3 .

серия ПРОФИ

Арт.	Тип	Диаметр, мм	Высота, мм	Хвостовик	Материал	EAN-13
641-145	A22	19	16	6	Al_2O_3 (розовый)	4680014641145
641-152	A21	25	25	6	Al_2O_3 (розовый)	4680014641152



ПРАКТИКА Насадка абразивная шлифовальная цилиндрическая заостренная. Al_2O_3 .

серия ПРОФИ

Арт.	Тип	Диаметр, мм	Высота, мм	Хвостовик	Материал	EAN-13
641-169	A15	6	27	6	Al_2O_3 (розовый)	4680014641169
641-176	A14	18	22	6	Al_2O_3 (розовый)	4680014641176
641-183	A11	22	50	6	Al_2O_3 (розовый)	4680014641183

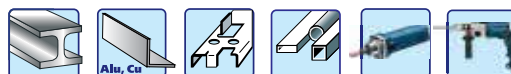



ПРАКТИКА Насадка абразивная шлифовальная коническая. Al_2O_3 .

серия **ПРОФИ**

Арт.	Тип	Диаметр, мм	Высота, мм	Хвостовик	Материал	EAN-13
641-190	A2	25	32	6	Al_2O_3 (розовый)	4680014641190

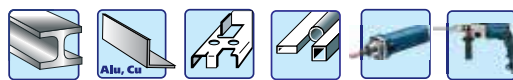

ПРАКТИКА Насадка абразивная шлифовальная коническая удлиненная. Al_2O_3 .

серия **ПРОФИ**

Арт.	Тип	Диаметр, мм	Высота, мм	Хвостовик	Материал	EAN-13
641-206	A1	20	63	6	Al_2O_3 (розовый)	4680014641206

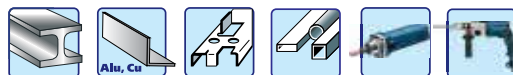

ПРАКТИКА Насадка абразивная шлифовальная трапециевидная. Al_2O_3 .

серия **ПРОФИ**

Арт.	Тип	Диаметр, мм	Высота, мм	Хвостовик	Материал	EAN-13
641-213	A32	25	16	6	Al_2O_3 (розовый)	4680014641213
641-220	A31	35	25	6	Al_2O_3 (розовый)	4680014641220

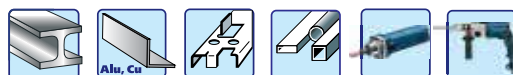

ПРАКТИКА Насадка абразивная шлифовальная дисковая. Al_2O_3 .

серия **ПРОФИ**

Арт.	Тип	Диаметр, мм	Высота, мм	Хвостовик	Материал	EAN-13
641-237	A37	32	6	6	Al_2O_3 (розовый)	4680014641237

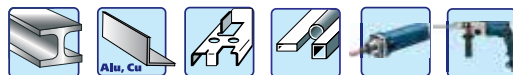

ПРАКТИКА Насадка абразивная шлифовальная цилиндрическая. Al_2O_3 .

серия **ПРОФИ**

Арт.	Тип	Диаметр, мм	Высота, мм	Хвостовик	Материал	EAN-13
641-244	W179	10	32	6	Al_2O_3 (розовый)	4680014641244
641-251	W197	16	50	6	Al_2O_3 (розовый)	4680014641251
641-268	W222	25	50	6	Al_2O_3 (розовый)	4680014641268
641-275	W232	35	50	6	Al_2O_3 (розовый)	4680014641275

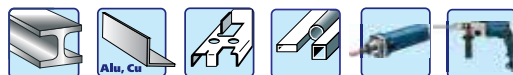

серия
ЭКСПЕРТ

Насадки абразивные шлифовальные (шарошки) серии «Эксперт» предназначены для обработки изделий из стекла, керамической плитки, искусственного и натурального камня, закаленной и не закаленной стали, цветных металлов, сплавов, твердых пластиков с помощью прямой шлифовальной машины с цанговым зажимом или дрели с кулачковым патроном. Основное применение – снятие заусенцев, зачистка сварных швов, снятие фасок, шлифование, заточка. Изготовлены из карбида кремния (SiC - зеленый).



ПРАКТИКА Насадка абразивная
шлифовальная шарообразная. SiC.

серия
ЭКСПЕРТ

Арт.	Тип	Диаметр, мм	Высота, мм	Хвостовик	Материал	EAN-13
641-282	A26	16	16	6	SiC (зеленый)	4680014641282
641-299	A25	25	25	6	SiC (зеленый)	4680014641299

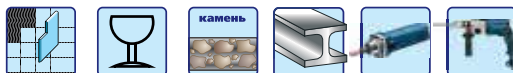

ПРАКТИКА Насадка абразивная
шлифовальная цилиндрическая с закруглением.
SiC.

серия
ЭКСПЕРТ

Арт.	Тип	Диаметр, мм	Высота, мм	Хвостовик	Материал	EAN-13
641-305	A22	19	16	6	SiC (зеленый)	4680014641305
641-312	A21	25	25	6	SiC (зеленый)	4680014641312

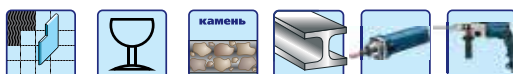

ПРАКТИКА Насадка абразивная
шлифовальная цилиндрическая заостренная. SiC.

серия
ЭКСПЕРТ

Арт.	Тип	Диаметр, мм	Высота, мм	Хвостовик	Материал	EAN-13
641-329	A15	6	27	6	SiC (зеленый)	4680014641329
641-336	A14	18	22	6	SiC (зеленый)	4680014641336
641-343	A11	22	50	6	SiC (зеленый)	4680014641343

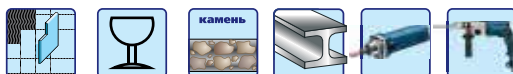

ПРАКТИКА Насадка абразивная
шлифовальная коническая. SiC.

серия
ЭКСПЕРТ

Арт.	Тип	Диаметр, мм	Высота, мм	Хвостовик	Материал	EAN-13
641-350	A2	25	32	6	SiC (зеленый)	4680014641350

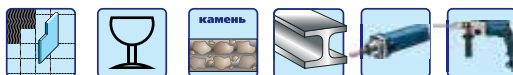

ПРАКТИКА Насадка абразивная
шлифовальная коническая удлиненная. SiC.

серия
ЭКСПЕРТ

Арт.	Тип	Диаметр, мм	Высота, мм	Хвостовик	Материал	EAN-13
641-367	A1	20	63	6	SiC (зеленый)	4680014641367

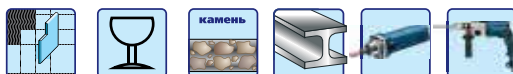



ПРАКТИКА Насадка абразивная шлифовальная трапециевидная. SiC.

серия **ЭКСПЕРТ**

Арт.	Тип	Диаметр, мм	Высота, мм	Хвостовик	Материал	EAN-13
641-374	A32	25	16	6	SiC (зеленый)	4680014641374
641-381	A31	35	25	6	SiC (зеленый)	4680014641381

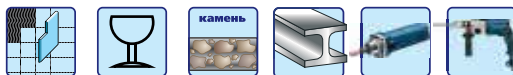

ПРАКТИКА Насадка абразивная шлифовальная дисковая. SiC.

серия **ЭКСПЕРТ**

Арт.	Тип	Диаметр, мм	Высота, мм	Хвостовик	Материал	EAN-13
641-398	A37	32	6	6	SiC (зеленый)	4680014641398

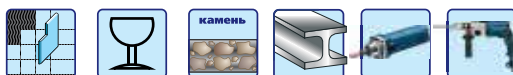

ПРАКТИКА Насадка абразивная шлифовальная цилиндрическая. SiC.

серия **ЭКСПЕРТ**

Арт.	Тип	Диаметр, мм	Высота, мм	Хвостовик	Материал	EAN-13
641-404	W179	10	32	6	SiC (зеленый)	4680014641404
641-411	W197	16	50	6	SiC (зеленый)	4680014641411
641-428	W222	25	50	6	SiC (зеленый)	4680014641428
641-435	W232	35	50	6	SiC (зеленый)	4680014641435

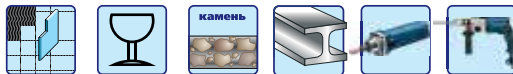

Набор насадок абразивных для дрелей и прямых шлифмашин

ПРАКТИКА

Упаковка. Блистер с евроотверстием.

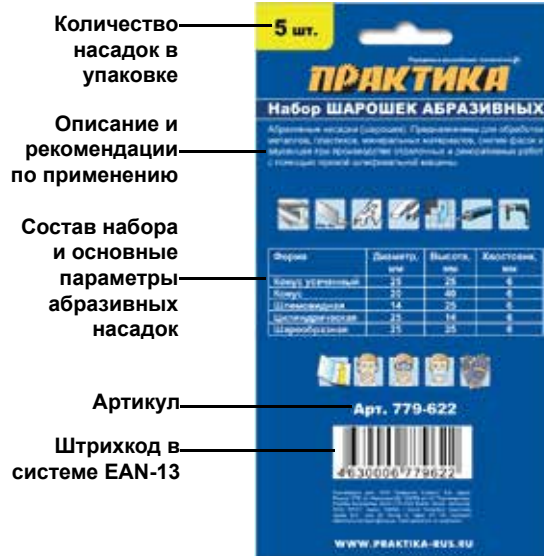

Упаковка. Коробка, набор насадок абразивных ассорти.



Наиболее часто используемые наборы абразивных насадок (шарошек). Состав оптимально подобран для широкого спектра пользователей, начиная с домашних мастеров и заканчивая профессионалами. Упакованы в блистер с евроотверстием.

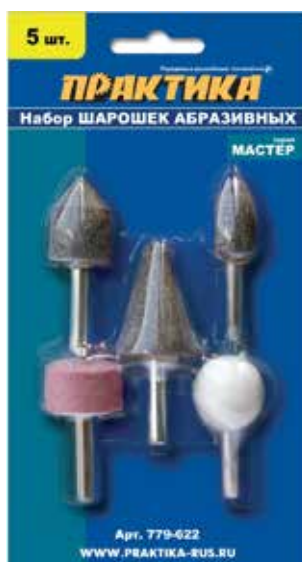

ПРАКТИКА Набор насадок абразивных 5 шт.

серия
МАСТЕР

Абразивные насадки (шарошки). Предназначены для обработки металлов, пластика, минеральных материалов, снятия фасок и заусенцев при производстве отделочных и декоративных работ с помощью прямой шлифмашины или дрели.

Арт.	Состав набора				EAN-13
	Форма насадки	Диаметр, мм	Высота, мм	Хвостовик	
779-622	Конус усеченный	25	25	6	4630006779622
	Конус	20	40	6	
	Шлемовидная	14	25	6	
	Цилиндрическая	25	14	6	
	Шарообразная	25	25	6	



Наборы насадок абразивных ассорти **ПРАКТИКА**



Арт. 641-459
№1

ПРАКТИКА Набор насадок абразивных 50 шт.

серия
ПРОФИ

Индивидуальный штрихкод любой насадки в наборе: 4680014641893					
Тип	A26	A22	A15	A1	W222
Размер, мм	16	19x16	6x27	20x63	25x50
Количество, шт	10	10	10	10	10
Хвостовик, мм	6				
Материал	Al ₂ O ₃ (оксид алюминия)				
Арт. набора	641-459				
EAN-13	4680014641459				

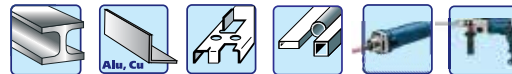

Арт. 641-466
№2

ПРАКТИКА Набор насадок абразивных 50 шт.

серия
ПРОФИ

Индивидуальный штрихкод любой насадки в наборе: 4680014641909					
Тип	A25	A14	A2	A31	W179
Размер, мм	25	18x22	25x32	35x25	10x32
Количество, шт	10	10	10	10	10
Хвостовик, мм	6				
Материал	Al ₂ O ₃ (оксид алюминия)				
Арт. набора	641-466				
EAN-13	4680014641466				

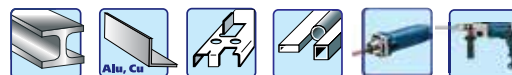

Арт. 641-473
№3

ПРАКТИКА Набор насадок абразивных 50 шт.

серия
ПРОФИ

Индивидуальный штрихкод любой насадки в наборе: 4680014641916					
Тип	A21	A11	A32	A37	W197
Размер, мм	25x25	22x50	25x16	35x6	16x50
Количество, шт	10	10	10	10	10
Хвостовик, мм	6				
Материал	Al ₂ O ₃ (оксид алюминия)				
Арт. набора	641-473				
EAN-13	4680014641473				

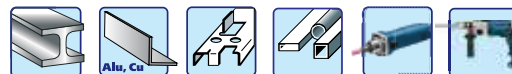



Арт. 641-480
№4

ПРАКТИКА Набор насадок абразивных 50 шт.

серия
ЭКСПЕРТ



Индивидуальный штрихкод любой насадки в наборе: 4680014641923

Тип	A26	A22	A15	A1	W222
Размер, мм	16	19x16	6x27	20x63	25x50
Количество, шт	10	10	10	10	10
Хвостовик, мм	6				
Материал	SiC (карбид кремния)				
Арт. набора	641-480				
EAN-13	4680014641480				

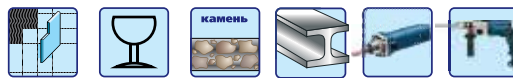

Арт. 641-497
№5

ПРАКТИКА Набор насадок абразивных 50 шт.

серия
ЭКСПЕРТ

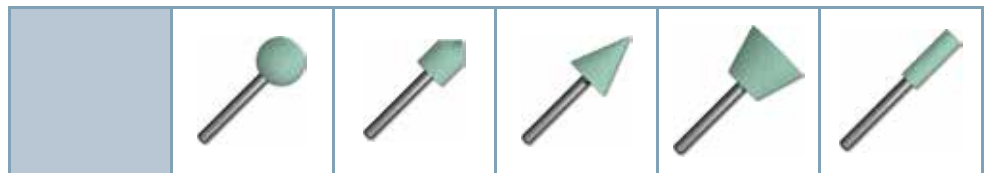

Индивидуальный штрихкод любой насадки в наборе: 4680014641930

Тип	A25	A14	A2	A31	W179
Размер, мм	25	18x22	25x32	35x25	10x32
Количество, шт	10	10	10	10	10
Хвостовик, мм	6				
Материал	SiC (карбид кремния)				
Арт. набора	641-497				
EAN-13	4680014641497				



Арт. 641-503
№6

ПРАКТИКА Набор насадок абразивных 50 шт.

серия
ЭКСПЕРТ

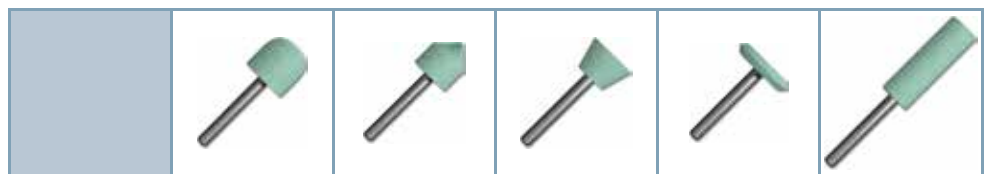

Индивидуальный штрихкод любой насадки в наборе: 4680014641947

Тип	A21	A11	A32	A37	W197
Размер, мм	25x25	22x50	25x16	35x6	16x50
Количество, шт	10	10	10	10	10
Хвостовик, мм	6				
Материал	SiC (карбид кремния)				
Арт. набора	641-503				
EAN-13	4680014641503				

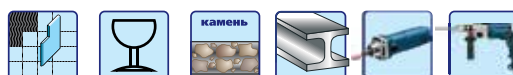

Бор-фрезы по металлу твердосплавные ПРАКТИКА ГОСТ Р 52780-2007

Бор-фреза (шарошка) твердосплавная предназначена для обработки изделий из стали, цветных металлов и их сплавов с помощью прямой шлифмашины или дрели. Ограниченно подходит для обработки алюминия. Основное применение - обработка поверхности под проведение сварочных работ, обработка сварочных швов, снятие фасок, заусенцев, обработка отверстий и кромок деталей.

Упаковка. Пластиковая туба в блистере с евроотверстием.



Внутренняя упаковка. Пластиковая туба.

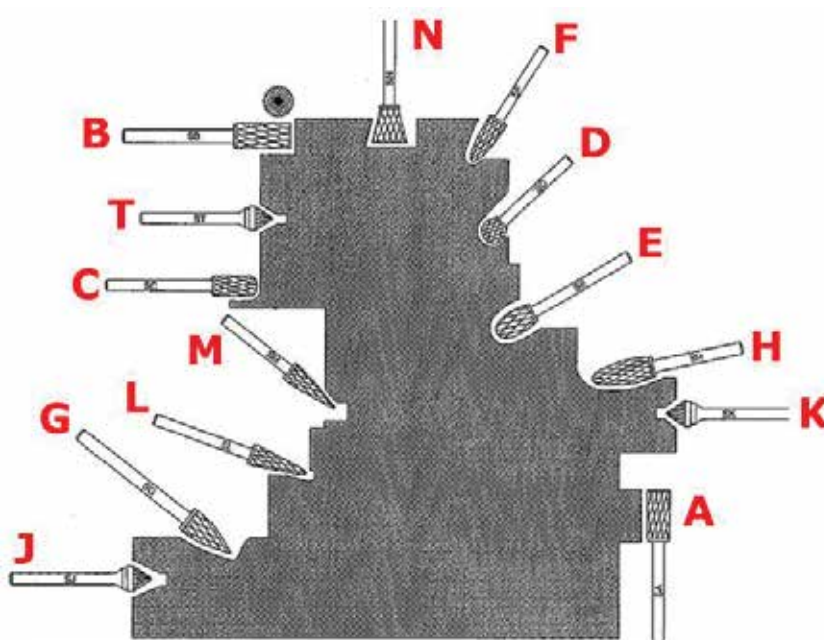

ПРАКТИКА Бор-фреза по металлу
 твердосплавная. Цилиндрическая.
серия
ЭКСПЕРТ

Арт.	Тип	Диаметр,мм	Рабочая длина,мм	Длина,мм	Хвостовик	EAN-13
644-382	B0820	8	20	65	6	4680014644382
644-399	B1225	12	25	70	6	4680014644399
243-929	B1625	16	25	70	6	4640018243929

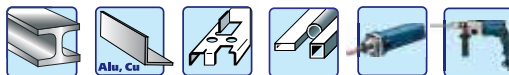
ПРАКТИКА Бор-фреза по металлу
 твердосплавная. Цилиндрическая закругленная.
серия
ЭКСПЕРТ

Арт.	Тип	Диаметр,мм	Рабочая длина,мм	Длина,мм	Хвостовик	EAN-13
644-405	C0820	8	20	65	6	4680014644405
644-412	C1225	12	25	70	6	4680014644412

ПРАКТИКА Бор-фреза по металлу
 твердосплавная. Шарообразная.
серия
ЭКСПЕРТ

Арт.	Тип	Диаметр,мм	Рабочая длина,мм	Длина,мм	Хвостовик	EAN-13
644-429	D0807	8	7	52	6	4680014644429
644-436	D1210	12	10	55	6	4680014644436

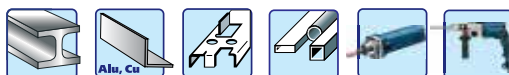
ПРАКТИКА Бор-фреза по металлу
 твердосплавная. Овальная.
серия
ЭКСПЕРТ

Арт.	Тип	Диаметр,мм	Рабочая длина,мм	Длина,мм	Хвостовик	EAN-13
644-467	E0813	8	13	58	6	4680014644467
644-474	E1220	12	20	65	6	4680014644474

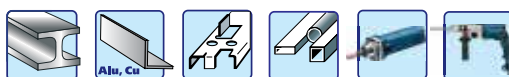
ПРАКТИКА Бор-фреза по металлу
 твердосплавная. Эллипсообразная.
серия
ЭКСПЕРТ

Арт.	Тип	Диаметр,мм	Рабочая длина,мм	Длина,мм	Хвостовик	EAN-13
644-528	H0820	8	20	65	6	4680014644528
644-535	H1232	12	32	75	6	4680014644535

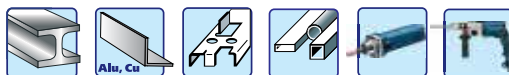
ПРАКТИКА Бор-фреза по металлу
 твердосплавная. Параболическая.
серия
ЭКСПЕРТ

Арт.	Тип	Диаметр,мм	Рабочая длина,мм	Длина,мм	Хвостовик	EAN-13
644-481	F0820	8	20	65	6	4680014644481
644-498	F1225	12	25	70	6	4680014644498
243-974	F1625	16	25	70	6	4640018243974

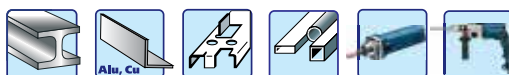



ПРАКТИКА Бор-фреза по металлу
твердосплавная. Параболическая заостренная.

серия
ЭКСПЕРТ

Арт.	Тип	Диаметр,мм	Рабочая длина,мм	Длина,мм	Хвостовик	EAN-13
644-504	G0820	8	20	65	6	4680014644504
644-511	G1225	12	25	70	6	4680014644511



ПРАКТИКА Бор-фреза по металлу
твердосплавная. Коническая закругленная.

серия
ЭКСПЕРТ

Арт.	Тип	Диаметр,мм	Рабочая длина,мм	Длина,мм	Хвостовик	EAN-13
644-542	L0820	8	20	65	6	4680014644542
644-559	L1228	12	28	73	6	4680014644559

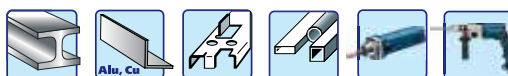

ПРАКТИКА Бор-фреза по металлу
твердосплавная. Коническая.

серия
ЭКСПЕРТ

Арт.	Тип	Диаметр,мм	Рабочая длина,мм	Длина,мм	Хвостовик	EAN-13
644-566	M0820	8	20	65	6	4680014644566
644-573	M1225	12	25	70	6	4680014644573

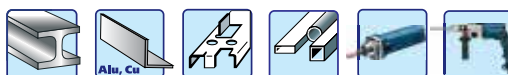

ПРАКТИКА Бор-фреза по металлу
твердосплавная. Ласточкин хвост.

серия
ЭКСПЕРТ

Арт.	Тип	Диаметр,мм	Рабочая длина,мм	Длина,мм	Хвостовик	EAN-13
644-580	N0809	8	9	55	6	4680014644580
644-597	N1212	12	12	57	6	4680014644597

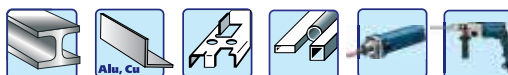

ПРАКТИКА Бор-фреза по металлу
твердосплавная. Зенкер. 60°

серия
ЭКСПЕРТ

Арт.	Тип	Диаметр,мм	Рабочая длина,мм	Длина,мм	Хвостовик	EAN-13
644-603	J0808	8	8	53	6	4680014644603
644-610	J1212	12	12	57	6	4680014644610



ПРАКТИКА Бор-фреза по металлу
твердосплавная. Зенкер. 90°

серия
ЭКСПЕРТ

Арт.	Тип	Диаметр,мм	Рабочая длина,мм	Длина,мм	Хвостовик	EAN-13
644-627	K1206	12	6	57	6	4680014644627
644-634	K1608	16	8	61	6	4680014644634

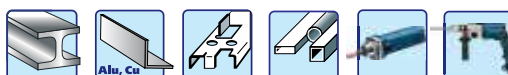

Насадки (шарошки) по дереву ПРАКТИКА

Упаковка. Блистер с евроотверстием.



ПРАКТИКА Набор насадок по дереву 5 шт.

серия
Сделай Сам

Насадки рашпильные (шарошки) изготовлены из высокоуглеродистой инструментальной стали, предназначены для обработки дерева, фанеры, ДСП, пластика с помощью высокооборотной дрели. Основное применение - обработка плоских и криволинейных поверхностей, расширения отверстий, снятия фасок и заусенцев. Крупная насечка для высокой производительности работ.

Арт.	Состав набора				EAN-13
	Форма насадки	Диаметр, мм	Высота, мм	Хвостовик	
648-427	Шарообразная	13	13	6	4680014648427
	Цилиндрическая с закруглением	13	28	6	
	Овальная	13	24	6	
	Конусообразная	13	22	6	
	Конусообразная удлиненная	13	28	6	

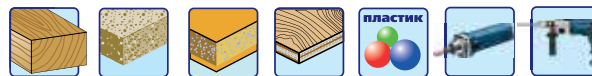

ПРАКТИКА Набор насадок по дереву 10 шт.

серия
Сделай Сам

Арт.	Состав набора				EAN-13
	Форма насадки	Диаметр, мм	Высота, мм	Хвостовик	
648-434	Шарообразная	13	13	6	4680014648434
	Цилиндрическая	13	28	6	
	Цилиндрическая с закруглением	13	28	6	
	Овальная	13	24	6	
	Конусообразная	13	28	6	
	Цилиндрическая с сужением	13	28	6	
	Параболическая удлиненная	13	28	6	
	Параболическая	13	21	6	
	Параболическая удлиненная	13	28	6	
	Трапецевидная	13	28	6	

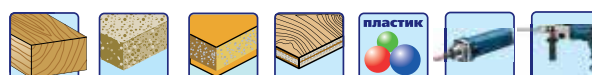

Насадки (шарошки) по дереву **ПРАКТИКА**

Насадка рашпильная (шарошка) изготовлена из легированной инструментальной стали, поверхность упрочнена термической обработкой. Поверхностная твердость HRC 58-60. Предназначена для обработки дерева, фанеры, ДСП, пластика с помощью прямой шлифовальной машины или высокооборотной дрели. Основное применение - обработка плоских и криволинейных поверхностей, расширения отверстий, снятия фасок и заусенцев. Крупная насечка для высокой производительности работ.



ПРАКТИКА Насадка по дереву шарообразная.

серия **МАСТЕР**

Арт.	Диаметр, мм	Высота, мм	Хвостовик	EAN-13
648-311	13	13	6	4680014648311

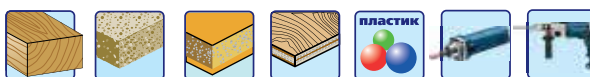

ПРАКТИКА Насадка по дереву цилиндрическая.

серия **МАСТЕР**

Арт.	Диаметр, мм	Высота, мм	Хвостовик	EAN-13
648-328	13	28	6	4680014648328

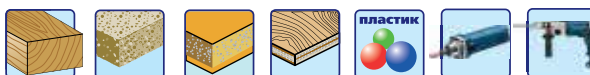

ПРАКТИКА Насадка по дереву цилиндрическая с закруглением.

серия **МАСТЕР**

Арт.	Диаметр, мм	Высота, мм	Хвостовик	EAN-13
648-335	13	28	6	4680014648335

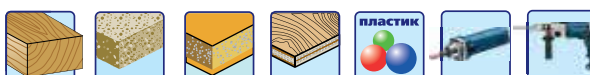

ПРАКТИКА Насадка по дереву овальная.

серия **МАСТЕР**

Арт.	Диаметр, мм	Высота, мм	Хвостовик	EAN-13
648-342	13	25	6	4680014648342

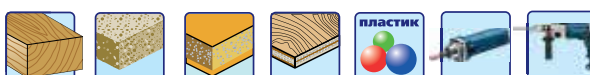

ПРАКТИКА Насадка по дереву конусообразная.

серия **МАСТЕР**

Арт.	Диаметр, мм	Рабочая длина, мм	Хвостовик	EAN-13
648-359	13	25	6	4680014648359

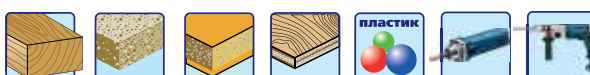



ПРАКТИКА Насадка по дереву
конусообразная удлиненная.

серия
МАСТЕР

Арт.	Диаметр, мм	Рабочая длина, мм	Хвостовик	EAN-13
648-366	13	32	6	4680014648366

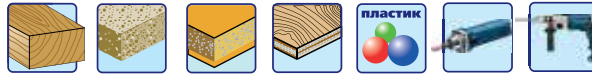

ПРАКТИКА Насадка по дереву
цилиндрическая с сужением.

серия
МАСТЕР

Арт.	Диаметр, мм	Рабочая длина, мм	Хвостовик	EAN-13
648-380	13	28	6	4680014648380

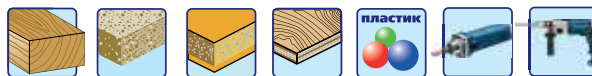

ПРАКТИКА Насадка по дереву
параболическая.

серия
МАСТЕР

Арт.	Диаметр, мм	Высота, мм	Хвостовик	EAN-13
648-397	13	23	6	4680014648397

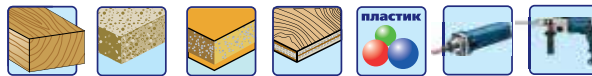

ПРАКТИКА Насадка по дереву
параболическая удлиненная.

серия
МАСТЕР

Арт.	Диаметр, мм	Высота, мм	Хвостовик	EAN-13
648-403	13	28	6	4680014648403

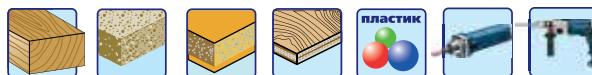

ПРАКТИКА Насадка по дереву
трапециевидная.

серия
МАСТЕР

Арт.	Диаметр, мм	Высота, мм	Хвостовик	EAN-13
648-410	13	28	6	4680014648410

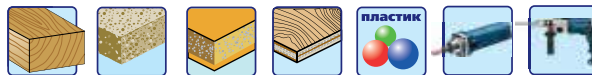

Круги лепестковые с хвостовиком **ПРАКТИКА**. ГОСТ 22775-77

Упаковка. Картонный подвес с евроотверстием



ПРАКТИКА Насадки синтетические абразивные для дрелей и прямых шлифмашин.

серия **ЭКСПЕРТ**

Насадки шлифовальные абразивные синтетические сочетают хорошую производительность, высокое качество шлифовки металлов, при этом безопаснее чем проволочные щетки. Особенно подходят для шлифовки металлов после использования лепестковых кругов, так как не оставляют крупных рисок на поверхности. Для тонкой шлифовки металла, удаления лакокрасочных покрытий, удаления ржавчины, окалина, обработки внутренних поверхностей труб и профилей, снятия мелких заусенцев с помощью дрели или прямой шлифмашины. Идеальны для тонколистового металла и криволинейных поверхностей. Не «засаливаются» в процессе работы.

Арт.	Диаметр D, мм	Высота h, мм	Диаметр хвостовика d, мм	EAN-13
	50	15	6	
	63	15	6	
	125	15	6	



ПРАКТИКА Круги лепестковые войлочные абразивные для дрелей и прямых шлифмашин.

серия **ПРОФИ**

Круг шлифовальный войлочный абразивный с оправкой предназначен для чистовой обработки поверхности изделий из металла, пластика, снятия тонких слоев краски, лака, ржавчины, патины с помощью прямой шлифовальной машины или дрели с высокими оборотами. Подходит для обработки плоских, криволинейных и внутренних поверхностей. Изготовлен из абразивного войлока.

Арт.	Зерно	Диаметр D, мм	Высота h, мм	Диаметр хвостовика d, мм	EAN-13
649-080		60	30	6	4680014649080
649-141		80	40	6	4680014649141





ПРАКТИКА Круги лепестковые абразивные для дрелей и прямых шлифмашин. ГОСТ 22775-77

серия
ПРОФИ

Круг лепестковый шлифовальный с оправкой предназначен для шлифования поверхности изделий из металла, дерева и пластика, снятия с них краски, лаков, ржавчины, окалины и заусенцев с помощью прямой шлифовальной машины или дрели с высокими оборотами. Подходит для обработки плоских, криволинейных и внутренних поверхностей. Изготовлен из абразивного материала на тканевой основе.

Арт.	Зерно	Диаметр D, мм	Высота h, мм	Диаметр хвостовика d, мм	EAN-13
648-892	80	30	15	6	4680014648892
648-908	120	30	15	6	4680014648908
648-915	180	30	15	6	4680014648915
648-922	240	30	15	6	4680014648922
648-939	320	30	15	6	4680014648939
648-946	80	40	20	6	4680014648946
648-953	120	40	20	6	4680014648953
648-960	180	40	20	6	4680014648960
648-977	240	40	20	6	4680014648977
648-984	320	40	20	6	4680014648984
648-991	80	50	15	6	4680014648991
649-004	120	50	15	6	4680014649004
649-011	180	50	15	6	4680014649011
649-028	240	50	15	6	4680014649028
649-035	320	50	15	6	4680014649035
649-042	40	60	30	6	4680014649042
649-059	80	60	30	6	4680014649059
649-066	120	60	30	6	4680014649066
649-073	180	60	30	6	4680014649073
649-103	40	80	40	6	4680014649103
649-110	80	80	40	6	4680014649110
649-127	120	80	40	6	4680014649127
649-134	180	80	40	6	4680014649134



ПРАКТИКА Круги лепестковые абразивные комбинированные для дрелей и прямых шлифмашин.

серия
ПРОФИ

Круг шлифовальный абразивный комбинированный с оправкой предназначен для быстрой чистовой обработки поверхности изделий из металла, пластика, снятия тонких слоев краски, лака, ржавчины, патины с помощью прямой шлифовальной машины или дрели с высокими оборотами. Подходит для обработки плоских, криволинейных и внутренних поверхностей. Изготовлен из абразивного материала на тканевой основе и абразивного войлока.

Арт.	Зерно	Диаметр D, мм	Высота h, мм	Диаметр хвостовика d, мм	EAN-13
649-097		60	30	6	4680014649080
649-158		80	40	6	4680014649141



ПРАКТИКА Система шлифовальных принадлежностей для прямых шлифмашин и дрелей

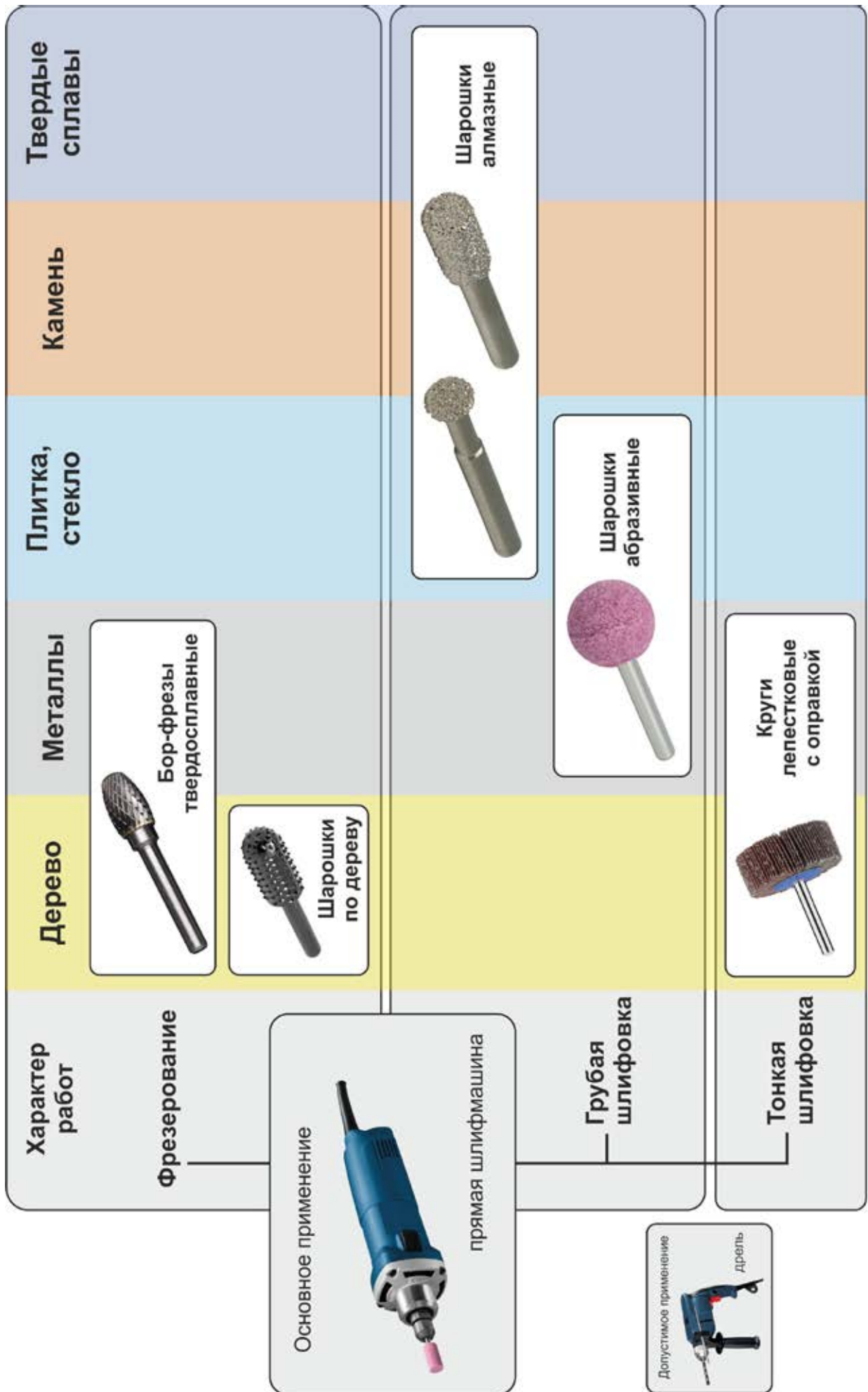

Кордщететки для дрелей, угловых шлифовальных машин и точил



Кордщетками ПРАКТИКА

Упаковка. Блистер с евроотверстием

Евроотверстие 32 мм

Тип кордщетки — Кордщетка радиальная НЕЙЛОНОВАЯ

Диаметр кордщетки — 63 мм

Цвет определяет серию

- серия **МАСТЕР**
- серия **ПРОФИ**

Для дрели

серия МАСТЕР

серия ПРОФИ

Артикул — Арт. 773-460

серия МАСТЕР

серия ПРОФИ

Описание — Кордщетка радиальная НЕЙЛОНОВАЯ. Предназначена для обработки металлов и дерева, снятия лака, краски, шлифовка и структурованная поверхность в труднодоступных местах. Подходит для обработки нержавеющей стали. Посадка: шлицевая 6 мм. Максимальная обороты: 4500 об/мин. Зернистость: P40.

Рекомендации по работе

- наденьте защитные очки и перчатки
- не прикасайтесь к поверхности шлифовальной бумаги к поверхности
- не применяйте обороты, указанные на упаковке
- наденьте и правильно используйте защитные очки

Пиктограммы безопасности

Штрихкод в системе EAN-13 — Арт. 773-460, 4 633006 773460

WWW.PRAKTIKA-RUS.RU

Упаковка. Картонная коробка с евроотверстием

Евроотверстие 32 мм

Тип кордщетки — Кордщетка радиальная МЯГКАЯ

Переходники в комплекте — В комплекте переходники: 15 мм, 16 мм, 18 мм, 22 мм, 25,4 мм

Диаметр кордщетки — 150 мм

Посадочный диаметр — 32 мм

серия ПРОФИ

Для точила

Смотровое отверстие

Артикул — Арт. 773-361

серия ПРОФИ

Описание — Подготовлена для обработки алюминия и неметаллических деталей, снятия лака, краски, шлифовка, шлифовка и полировка шлифовальной бумаги. Посадка: шлицевая 32 мм. Формы шлифовки: Радиальная и коническая: 13, 16, 18, 22, 25,4 мм. Присадка: гидроочистка, толщина 0,33 мм. Максимальные обороты: 4500 об/мин.

Рекомендации по работе

- наденьте защитные очки и перчатки
- не прикасайтесь к поверхности шлифовальной бумаги к поверхности
- не применяйте обороты, указанные на упаковке

Пиктограммы безопасности

Штрихкод в системе EAN-13 — Арт. 773-361, 4 633006 773361

WWW.PRAKTIKA-RUS.RU

Кордщетki для угловых шлифмашин

ПРАКТИКА Кордщетki чашеобразные мягкие

серия
МАСТЕР

Кордщетка для угловых шлифмашин. Резьбовая посадка на шпindelь. Гофрированная стальная проволока. Для обработки дерева, снятия краски, шлифовки металла, снятия ржавчины, обработки сварных швов.

Арт.	Диаметр D, мм	Толщина проволоки, мм	Посадочная резьба G	EAN-13
032-423	65	0,2	M14	4607074032423
032-430	75	0,2	M14	4607074032430
032-447	90	0,2	M14	4607074032447
773-286	100	0,2	M14	4630006773286



ПРАКТИКА Кордщетki чашеобразные витые

серия
МАСТЕР

Кордщетка для угловых шлифмашин. Резьбовая посадка на шпindelь. Витая стальная проволока. Для грубой обработки дерева, снятия краски, шлифовки толстого металла, снятия ржавчины, окалины, обработки сварных швов.

Арт.	Диаметр D, мм	Толщина проволоки, мм	Посадочная резьба G	EAN-13
032-454	65	0,5	M14	4607074032454
032-461	75	0,5	M14	4607074032461
032-478	90	0,5	M14	4607074032478
773-293	100	0,5	M14	4630006773293



ПРАКТИКА Кордщетki чашеобразные витые усиленные кольцом

серия
МАСТЕР

Кордщетка для угловых шлифмашин. Резьбовая посадка на шпindelь. Витая стальная проволока. Специальное стальное кольцо и короткая проволока повышает жесткость щетки. Для профессиональной обработки толстого металла, снятия краски с металлических и каменных поверхностей.

Арт.	Диаметр D, мм	Толщина проволоки, мм	Посадочная резьба G	EAN-13
032-485	65	0,5	M14	4607074032485
773-309	75	0,5	M14	4630006773309
032-591	90	0,5	M14	4607074032591
773-316	100	0,5	M14	4630006773316



ПРАКТИКА Кордщетка чашеобразная нейлоновая

серия
ПРОФИ

Предназначена для обработки металла и дерева, снятия ржавчины, краски, лака, матирования и структурирования поверхности с помощью угловой шлифовальной машины. Подходит для обработки нержавеющей стали.

Арт.	Диаметр D, мм	Посадочная резьба G	EAN-13
242-632	65	M14	4640018242632
242-649	90	M14	4640018242649
242-687	100	M14	4640018242687



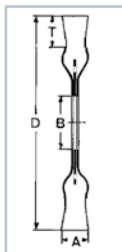

ПРАКТИКА Кордщетки радиальные витые

серия
МАСТЕР

Кордщетка для угловых шлифмашин. Крепление планшайбой шлифмашины. Витая стальная проволока. Для грубой обработки деревянных и металлических поверхностей в труднодоступных местах, снятия краски, ржавчины, обработки сварных швов.

Арт.	Диаметр D, мм	Толщина проволоки, мм	Диаметр внутренний В, мм	EAN-13
773-323	125	0,5	22,2	4630006773323
032-522	150	0,5	22,2	4607074032522
773-330	178	0,5	22,2	4630006773330



ПРАКТИКА Кордщетки радиальные витые

серия
ПРОФИ

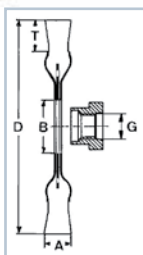

Предназначена для грубой обработки металла и дерева, снятия ржавчины, краски, лака в труднодоступных местах, зачистки сварных швов от окалины с помощью угловой шлифовальной машины.

Арт.	Диаметр D, мм	Толщина проволоки, мм	Посадочная резьба G	EAN-13
242-625	115	0,5	M14	4640018242625
242-656	125	0,5	M14	4640018242656
242-663	150	0,5	M14	4640018242663
242-670	175	0,5	M14	4640018242670



ПРАКТИКА Кордщетки радиальные с наклоном мягкие

серия
МАСТЕР

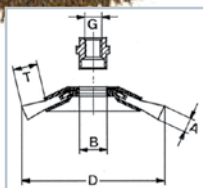

Кордщетка для угловых шлифмашин. Резьбовая посадка на шпindel. Гофрированная стальная проволока. Для обработки деревянных и металлических поверхностей в труднодоступных местах, снятия краски, ржавчины, обработки сварных швов.

Арт.	Диаметр D, мм	Толщина проволоки, мм	Посадочная резьба G	EAN-13
773-354	115	0,2	M14	4630006773354
032-492	125	0,2	M14	4607074032492

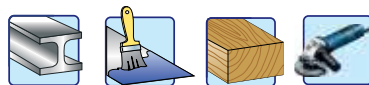

ПРАКТИКА Кордщетки радиальные с наклоном витые

серия
МАСТЕР

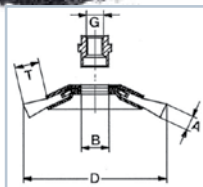

Кордщетка для угловых шлифмашин. Резьбовая посадка на шпindel. Витая стальная проволока. Для грубой обработки деревянных и металлических поверхностей в труднодоступных местах, снятия краски, ржавчины, обработки сварных швов.

Арт.	Диаметр D, мм	Толщина проволоки, мм	Посадочная резьба G	EAN-13
773-347	115	0,5	M14	4630006773347
032-508	125	0,5	M14	4607074032508

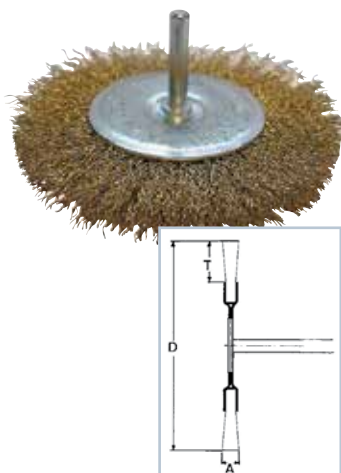

ПРАКТИКА Кордщетки радиальные мягкие С ХВОСТОВИКОМ

серия
МАСТЕР

Кордщетка для дрели. Хвостовик 6 мм для закрепления в патроне. Гофрированная стальная проволока. Для обработки деревянных и металлических поверхностей в труднодоступных местах, снятия краски, ржавчины.

Арт.	Диаметр D, мм	Толщина проволоки, мм	Диаметр хвостовика, мм	EAN-13
032-539	50	0,2	6	4607074032539
032-546	63	0,2	6	4607074032546
032-553	75	0,2	6	4607074032553
773-408	100	0,2	6	4630006773408

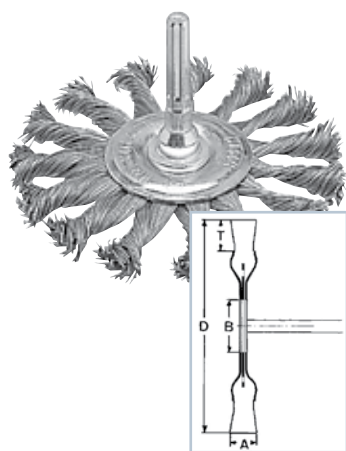

ПРАКТИКА Кордщетки радиальные витые С ХВОСТОВИКОМ

серия
МАСТЕР

Кордщетка для дрели. Хвостовик 6 мм для закрепления в патроне. Витая стальная проволока. Для грубой обработки деревянных и металлических поверхностей, снятия краски, ржавчины.

Арт.	Диаметр D, мм	Толщина проволоки, мм	Диаметр хвостовика, мм	EAN-13
	65	0,35	6	
242-694	75	0,35	6	4640018242694
242-885	100	0,35	6	4640018242885



ПРАКТИКА Кордщетки чашеобразные мягкие с хвостовиком

серия
МАСТЕР

Кордщетка для дрели. Хвостовик 6 мм для закрепления в патроне. Гофрированная стальная проволока. Для обработки деревянных и металлических поверхностей, снятия краски, ржавчины.

Арт.	Диаметр D, мм	Толщина проволоки, мм	Диаметр хвостовика, мм	EAN-13
032-577	50	0,2	6	4607074032577
773-415	63	0,2	6	4630006773415
032-584	75	0,2	6	4607074032584



ПРАКТИКА Кордщетки чашеобразные ВИТЫЕ С ХВОСТОВИКОМ

серия
МАСТЕР

Кордщетка для дрели. Хвостовик 6 мм для закрепления в патроне. Витая стальная проволока. Для грубой обработки деревянных и металлических поверхностей, снятия краски, ржавчины.

Арт.	Диаметр D, мм	Толщина проволоки, мм	Диаметр хвостовика, мм	EAN-13
	65	0,35	6	
032-560	75	0,35	6	4607074032560





ПРАКТИКА Кордщетка - кисть мягкая

серия
МАСТЕР

Кордщетка для дрели. Хвостовик 6 мм для закрепления в патроне. Гофрированная стальная проволока. Для обработки деревянных и металлических поверхностей, снятия краски, ржавчины. Для работы в труднодоступных местах.

Арт.	Диаметр D, мм	Толщина проволоки, мм	Диаметр хвостовика, мм	EAN-13
773-422	16	0,2	6	4630006773422
773-439	22	0,2	6	4630006773439
773-446	30	0,2	6	4630006773446

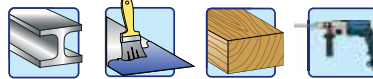

ПРАКТИКА Кордщетка чашеобразная нейлоновая с хвостовиком

серия
ПРОФИ

Кордщетка для дрели. Хвостовик 6 мм для закрепления в патроне. Нейлоновый абразивный материал идеально подходит для удаления лака, матирования, структурирования древесины, тонкой шлифовки металлов. Хорошо подходит для тонких листов не допуская их повреждения.

Арт.	Диаметр D, мм	Диаметр хвостовика, мм	EAN-13
773-453	63	6	4630006773453

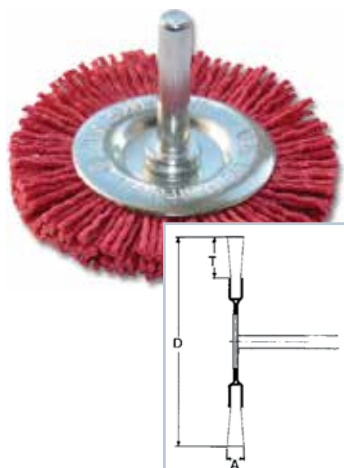
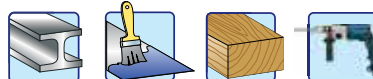

ПРАКТИКА Кордщетка радиальная нейлоновая с хвостовиком

серия
ПРОФИ

Кордщетка для дрели. Хвостовик 6 мм для закрепления в патроне. Нейлоновый абразивный материал идеально подходит для удаления лака, матирования, структурирования древесины, тонкой шлифовки металлов. Хорошо подходит для тонких листов не допуская их повреждения.

Арт.	Диаметр D, мм	Диаметр хвостовика, мм	EAN-13
773-460	63	6	4630006773460



ПРАКТИКА Кордщетка - кисть нейлоновая

серия
ПРОФИ

Кордщетка для дрели. Хвостовик 6 мм для закрепления в патроне. Нейлоновый абразивный материал идеально подходит для удаления лака, матирования, структурирования древесины, тонкой шлифовки металлов. Хорошо подходит для тонких листов не допуская их повреждения. Для работы в труднодоступных местах.

Арт.	Диаметр D, мм	Диаметр хвостовика, мм	EAN-13
773-477	22	6	4630006773477



ПРАКТИКА Наборы кордщеток

 серия
МАСТЕР

Арт. 773-484

Наборы кордщеток для дрели. Хвостовик 6 мм для закрепления в патроне. Гофрированная стальная проволока. Для обработки деревянных и металлических поверхностей в труднодоступных местах, снятия краски, ржавчины.

Арт.	Количество в наборе	Состав набора				EAN-13
		Тип	Диаметр D, мм	Толщина проволоки, мм	Диаметр хвостовика, мм	
773-484	2	Чашеобразная мягкая	75	0,2	6	4630006773484
		Радиальная мягкая	100	0,2	6	



Арт. 773-491

Арт.	Количество в наборе	Состав набора				EAN-13
		Тип	Диаметр D, мм	Толщина проволоки, мм	Диаметр хвостовика, мм	
773-491	3	Чашеобразная мягкая	50	0,2	6	4630006773491
		Радиальная мягкая	50	0,2	6	
		Кисть мягкая	25	0,2	6	

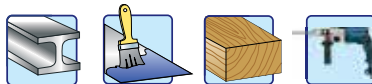

Арт. 773-507

Арт.	Количество в наборе	Состав набора				EAN-13
		Тип	Диаметр D, мм	Толщина проволоки, мм	Диаметр хвостовика, мм	
773-507	5	Чашеобразная мягкая	50	0,2	6	4630006773507
			75	0,2	6	
		Радиальная мягкая	50	0,2	6	
			75	0,2	6	
		Кисть мягкая	25	0,2	6	

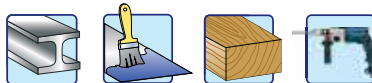

Кордщетki для точил

ПРАКТИКА Кордщетка радиальная мягкая

серия **ПРОФИ**

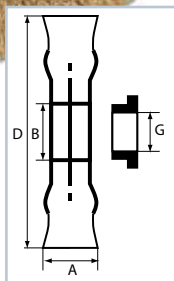

Кордщетка для точила с угловой скоростью 2800 об/мин. Универсальное посадочное отверстие 32 мм. Для установки на точило воспользуйтесь пластиковыми переходниками соответствующего диаметра. Гофрированная стальная проволока. Предназначена для обработки металлических и неметаллических мелких деталей, снятия ржавчины, мелких заусенцев, лака, краски, окалины.

Арт.	Диаметр D, мм	Толщина кордщетki А, мм	Толщина проволоки, мм	Посадочное отверстие В, мм	EAN-13
773-361	150	35	0,35	32	4630006773361
773-378	178	35	0,35	32	4630006773378
773-385	200	35	0,35	32	4630006773385
773-392	250	35	0,35	32	4630006773392



Переходные кольца

В комплекте переходные кольца (G):
из 32 мм в 1/2"(12.7мм), 5/8"(16мм), 3/4"(19мм), 7/8"(22мм), 1"(25.4мм)



Подготовка кордщетki к работе

Установить переходные кольца.

Одеть кордщетку с установленными переходными кольцами на точило.

Закрепить установленную кордщетку. Точило готово к работе.

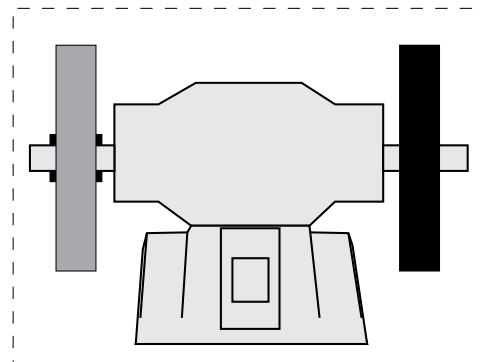
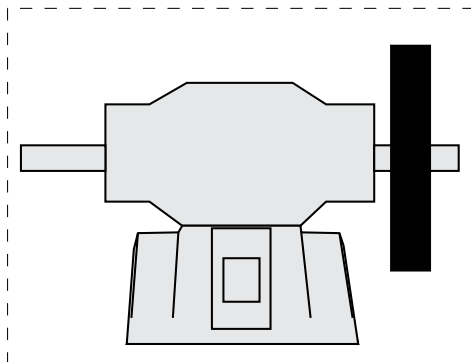
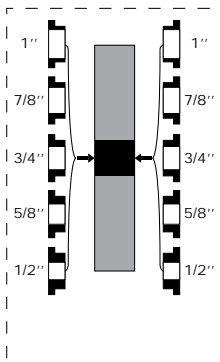

Диски абразивные



Передовые российские технологии
ПРАКТИКА
Диск отрезной
ПО МЕТАЛЛУ
серия
Мастер
ГОСТ Р52588-2006
80 м/с
12200 об/мин

125 x 22.23 x 2.0
A30S



Передовые российские технологии
ПРАКТИКА
Диск шлифовальный
ПО МЕТАЛЛУ
ГОСТ Р52588-2006
80 м/с
12200 об/мин
ООО
«Северные Стрелы»
Юр. адрес: Россия,
ул. Фаянсовая,
190019, а/я

Передовые российские технологии
ПРАКТИКА
Диск отрезной
ПО КАМНЮ
серия
Мастер
ГОСТ Р52588-2006
80 м/с
12200 об/мин
ООО
«Северные Стрелы»
Юр. адрес: Россия,
ул. Фаянсовая,
190019, а/я
125 x 22.23 x 2.0



Диски абразивные на бакелитовой связке ПРАКТИКА



Спецификация

Спецификация (например А30SВF) характеризует зернистость, твердость, связку и структуру.

Расшифровка спецификации:

A 30 S BF

Шлифовальное средство
 А – электрокорунд (Al_2O_3) для общих операций по обработке металла;
 С – карбид кремния (SiC) для обработки камня;
 ZА – циркокорунд для операций по обработке высококачественных сталей.

Зернистость
 16-24 крупное (0,6-1,2мм), 30-60 среднее (менее 0,6мм).

Твердость связки
 обозначается буквами латинского алфавита от А – самый мягкий, до Z – самый твердый (например S-твердый).

Связка
 ВF – связка синтетическими смолами с армированием стекловолокном, допустимая скорость до 80м/с,
 В – связка без армирования, допустимая скорость до 50 м/с.



Ресурс и скорость абразивного диска.

Ресурс абразивного диска определяется размером и формой абразивного зерна, связкой и технологией изготовления. Ресурс обратно пропорционален скорости реза. Чем выше ресурс, тем медленнее режет диск. В абразивных дисках Практика подобрано такое соотношение зерна и связки, которое позволяет при высокой скорости получить невысокую стоимость реза.

Соотношение скоростей согласно EN 12413

Диаметр круга, мм	Максимальная линейная скорость, м/с								
	35	40	50	63	80	100	125	140	160
	Таблица угловых скоростей, об/мин								
115	5850	6650	8350	10500	13300	16650	20800	23250	26600
125	5350	6150	7650	9650	12250	15300	19100	21400	24500
150 / 152	4500	5100	6400	8050	10200	12700	16000	17850	20400
180	3750	4250	5350	6700	8500	10650	13300	14900	17000
200	3350	3850	4800	6050	7650	9550	11950	13400	15300
230	2950	3350	4200	5250	6650	8350	10400	11650	13300
250 / 254	2700	3100	3850	4850	6150	7650	9550	10700	12250
300 / 305	2250	2550	3200	4050	5100	6400	8000	8950	10200
350 / 356	1950	2200	2750	3450	4400	5500	6850	7650	8750



ПРАКТИКА Отрезные диски по металлу.
ГОСТ 21963-2002, ГОСТ Р 52588-2006. 80 м/с

серия
МАСТЕР

Арт.	Тип	Наружный диаметр (D), мм	Внутренний диаметр (d), мм	Толщина (b), мм	Спецификация	EAN-13
031-013	DAM 115-22-20	115	22,23	2,0	A30SBF	4607074031013
035-547	DAM 125-22-12	125	22,23	1,2	A46RBF	4607074035547
032-348	DAM 125-22-16	125	22,23	1,6	A46RBF	4607074032348
031-037	DAM 150-22-20	150	22,23	2,0	A30SBF	4607074031037
031-044	DAM 180-22-25	180	22,23	2,5	A30SBF	4607074031044
030-849	DAM 230-22-25	230	22,23	2,5	A30SBF	4607074030849

ПРАКТИКА Отрезные диски по металлу.
ГОСТ 21963-2002, ГОСТ Р 52588-2006. 80 м/с

серия
ПРОФИ

Арт.	Тип	Наружный диаметр (D), мм	Внутренний диаметр (d), мм	Толщина (b), мм	Спецификация	EAN-13
640-551	DAM 125-22-10	125	22,23	1,0	A46RBF*	4680014640551
640-568	DAM 355-25,4-35	355	25,4	3,5	A30RBF	4680014640568

* по нержавеющей стали

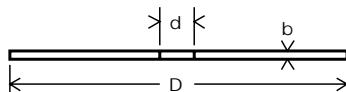

ПРАКТИКА Отрезные диски по камню.
ГОСТ 21963-2002, ГОСТ Р 52588-2006. 80 м/с

серия
МАСТЕР

Арт.	Тип	Наружный диаметр (D), мм	Внутренний диаметр (d), мм	Толщина (b), мм	Спецификация	EAN-13
031-099	DAK 125-22-20	125	22,23	2,0	C30QBF	4607074031099
031-129	DAK 230-22-25	230	22,23	2,5	C30QBF	4607074031129



ПРАКТИКА Шлифовальные диски по металлу.
ГОСТ 21963-2002, ГОСТ Р 52588-2006. 80 м/с

серия
МАСТЕР

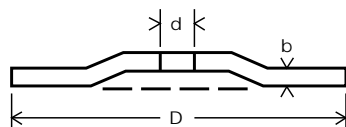

Арт.	Тип	Наружный диаметр (D), мм	Внутренний диаметр (d), мм	Толщина (b), мм	Спецификация	EAN-13
031-136	DAM 125-22-60	125	22,23	6,0	A30SBF	4607074031136
038-746	DAM 150-22-60	150	22,23	6,0	A30SBF	4607074038746
031-143	DAM 180-22-60	180	22,23	6,0	A30SBF	4607074031143
031-150	DAM 230-22-60	230	22,23	6,0	A30SBF	4607074031150



Для резания высоколегированных сталей выбирайте диски с меньшим размером зерна (46,60) и жесткой связкой (U). Для резания алюминия и других мягких металлов используйте диски со средним зерном (30,36) и мягкой связкой (O,M). Не устанавливайте диски превышающие диаметр кожуха Вашей угловой шлифмашины. **ВОЗРАСТАЕТ ЛИНЕЙНАЯ СКОРОСТЬ!** Оснастка зачастую на это не рассчитана. Травмоопасно!

Ключи для УШМ ПРАКТИКА

Упаковка. Блистер упаковка с евроотверстием



Арт. 777-017



ПРАКТИКА Ключ универсальный.

серия **ПРОФИ**

Ключ многофункциональный применяется для затягивания фланцев, болтов и гаек различных диаметров, а также крепежа со шлицевой головкой. Удобен при работе с различными видами электроинструмента: углошлифовальными машинами, штроборезами, дисковыми пилами.

- Регулируемая часть ключа позволяет затягивать гайки УШМ М14 с различным расстоянием между отверстиями от 15 до 52 мм.
- Ступенчатое отверстие в ручке позволяет отворачивать гайки или болты: 10мм, 12мм, 13мм, 14мм, 15мм, 17мм, 19мм.
- Плоская часть может использоваться в качестве отвертки.
- Овальное отверстие возле плоской части используется как открывалка для бутылок.

Арт.	Гайки	Винты	Болты	Дополнительные функции	EAN-13
777-017	15 - 52 мм	5 - 20 мм	10 - 19 мм	открывалка для бутылок	4630006777017





ПРАКТИКА Ключи прямые для УШМ.

серия
ПРОФИ

Ключи применяются для затягивания гаек угловых шлифмашин с расстоянием между центрами отверстий 30 и 35 мм при установке плоских алмазных и абразивных кругов.

Арт.	Длина, мм	Расстояние между центрами отверстий, мм	EAN-13
777-024	170	30	4630006777024
777-031	200	35	4630006777031



ПРАКТИКА Ключи изогнутые для УШМ.

серия
ПРОФИ

Ключи изогнутой формы применяются для крепления оснастки у которой форма не позволяет воспользоваться стандартным плоским ключом: алмазных и абразивных шлифовальных чашек, лепестковых абразивных кругов.

Арт.	Длина, мм	Расстояние между центрами отверстий, мм	EAN-13
777-048	170	30	4630006777048
777-055	200	35	4630006777055



ПРАКТИКА Наборы ключей с гайками для УШМ.

серия
ПРОФИ

Ключи применяются для затягивания гаек угловых шлифмашин с расстоянием между центрами отверстий 30 и 35 мм при установке плоских алмазных и абразивных кругов. В комплект входит стандартная гайка М14, которая может использоваться, как замена утерянной гайки угловой шлифмашины.

Арт.	Длина ключа, мм	Расстояние между центрами отверстий, мм	Резьба гайки	EAN-13
246-234	170	30	M14	4640018246234
246-241	200	35	M14	4640018246241
	170	30	M14	



под ключ



под гаечный ключ



быстрозажимная

ПРАКТИКА Гайки для УШМ.

серия
ПРОФИ

Стандартные гайки М14 используются для замены утерянной или изношенной гайки угловой шлифмашины.

Арт.	Система завинчивания гайки	Резьба гайки	Посадочный фланец, мм	EAN-13
246-258	под ключ 30 мм	M14	22,2	4640018246258
246-265	под ключ 35 мм	M14	22,2	4640018246265
246-272	под гаечный ключ	M14	22,2	4640018246272
246-289	быстрозажимная	M14	22,2	4640018246289



ПРАКТИКА Система принадлежностей для угловых шлифмашин



Диски пильные

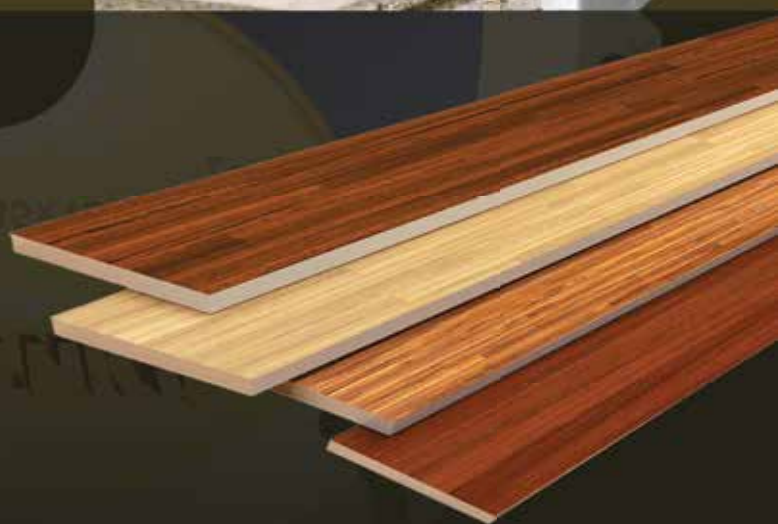

Диски пильные твердосплавные ПРАКТИКА

Упаковка. Полуоткрытая коробка с евроотверстием



Рекомендации по применению пильных дисков:

Пильные диски по дереву характеризуются:

Положительным углом установки зуба (α). Это необходимо для высокой производительности пиления древесины и древесосодержащих материалов: фанера, ДСП.

Чередующаяся односторонняя заточка зубьев. Такая заточка наиболее универсальна, подходит для быстрых распилов массива древесины вдоль и поперек волокон, раскря фанеры, многослойных мягких материалов.

Диски с малым количеством зубьев (20-24) целесообразно применять для быстрых продольных распилов массива древесины. Такие диски хорошо выносят опилки и наиболее подходят для мягкой древесины.

Диски со средним количеством зубьев (36-48) хорошо подходят для чистых поперечных пропилов, пиления твердой древесины, фанеры и ДСП.

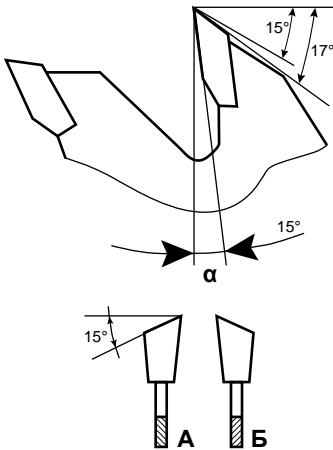

Пильные диски по ламинату характеризуются:

Трапецевидной заточкой зубьев. Первый зуб (А) с трапецевидной заточкой выполняет черновое пиление, второй (Б) чуть меньший по высоте с прямой заточкой обеспечивает чистоту кромок.

Диски с положительным углом установки зуба (α) хорошо подходят для пиления ламинированных ДСП, обеспечивая чистоту кромки нижней поверхности заготовки.

Для раскря тонких листов необходимо применять диски с отрицательным углом установки зуба (α).

Для обработки ламинированных ДСП необходимо применять диски с большим количеством зубьев (40-64), однако помните, при этом снижается скорость резания и увеличивается нагрузка на Вашу дисковую пилу.

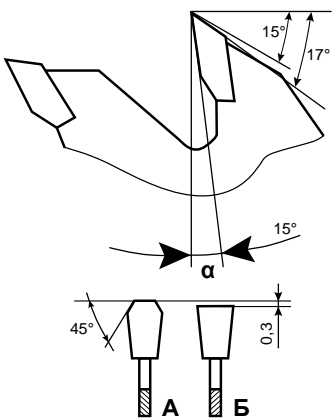

Пильные диски по алюминию характеризуются:

Отрицательным углом установки зуба (α), что часто необходимо для распила тонких алюминиевых листов и профиля.

Трапецевидная заточка зубьев. Первый зуб (А) с трапецевидной заточкой выполняет черновое пиление, второй (Б) чуть меньший по высоте с прямой заточкой обеспечивает чистоту кромок.

Диски с наибольшим количеством зубьев (80-100) обеспечивают максимально чистые кромки и хорошо распиливают тонкие материалы.

Большая толщина по сравнению с другими дисками позволяет лучше выдерживать боковые нагрузки.

Рекомендуется применять на стационарном оборудовании: торцовочные пилы.

Не пригодны для распиловки древесины.

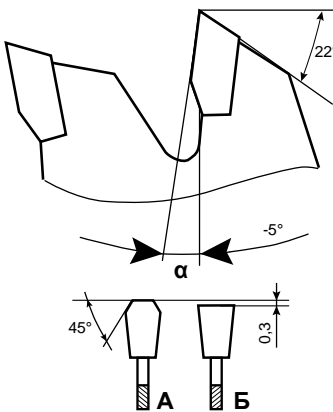

Не выбрасывайте сразу Ваш пильный диск, если он потерял зуб. Пильные диски возможно использовать даже при потере до 20% зубьев, но не подряд. Главное, чтобы зубья были острыми. Своевременно затачивайте или заменяйте диски.



Каждой пиле свой пильный диск ПРАКТИКА

Производитель/ модель	Наружный диаметр, мм	Внутренний диаметр, мм
AEG		
HK40	140	20
HK46N	150	20
KS55	160	20
KS66S	190	30
HK75A	210	30
BOSCH		
GKS54/54CE	160	20
GKS55/55CE/160	160	20
GKS18V/GKS24V	160	20
GKS55 до 2005г.	170	30
GKS65/GKS190	190	30
GKS65GCE	190	30
GKS66CE/68BC	190	30
GKS75	210	30
GKS85S	230	30
GCM8S	216	30
GCM800S	216	30
GCM10/10S/10SD	255	30
GCM10J	255	30
GCM12/12SD	305	30
GTM12	305	30
PKS38/40/14,4V	130	16
PKS46	150	16
PKS54/54CE	160	16
PKS55A	160	20
PKS66/66CE	190	30
PCM7	190	30
PKM7S	190	30
PPS7S	190	30
PCM8S	210	30
PCM10	255	30
PTS10	255	30
DeWALT		
DW351	152	20
D23550	165	30
DWS520K	165	20
DW62	184	16
DW366	184	16
D23620	184	16
D23650	190	30
DW365/65	190	30
D23700	235	30
DW86/383	240	30
DW701/707	216	30
DW712	216	30
DW771	216	30
DW777	216	30
DW746/720	250	30
DW742/743	250	30
DW702/703	250	30
DW709/710	250	30
DW713/713XPS	250	30
DW745	250	30
DW744XP	250	30
DW746K/XT	250	30
DWS717XPS	250	30
DW711	255	30
DW706/706E/716	305	30
DW708/718	305	30
DW716/176E	305	30
DWS780	305	30
D27107	305	30
D27111	305	30
D27112	305	30
D27105	305	30
D27400	315	30
DW872	355	25,4
Hilti		
WCS155	160	20
WCS255	160	20
WCS85	230	30
Hitachi		
C6MFA	165	30
C6U/C6U2	165	30
C7U	185	30
C7BU/C7BU2	185	30

Производитель/ модель	Наружный диаметр, мм	Внутренний диаметр, мм
C7MFA/C7U2	190	30
C8FC/C8FS	216	30
C9U/C9U2	235	30
C12LCH/C12LSH/C12RSH	305	30
C10FCB	255	30
C10FCH	255	30
C10FSH	255	30
Kress		
CHKS6055	160	20
CHKS6066	190	20
1500KS	190	20
DUO Sage	190	20
Makita		
5621RDWA	165	20
5604R	165	20
5603R	165	20
SP6000	165	20
BSS610RFE	165	20
4131	185	30
5704R	190	30
5705R	190	30
LS0714/0714F/0714FL	190	30
5017RKB	190	30
BSR730SH	190	30
5008MG	210	30
BLS820SF	216	30
5903R	235	30
LS1040/LH1040/2704	255	30
LS1013/1013F	255	30
LS1016	260	30
LF1000	260	30
5103R	270	30
LS1214/1214F/LS1230	305	30
LC1230	305	25,4
LS1216	305	30
5143R	355	30
LS1440	355	25,4
Melwaukee		
CS55	160	20
SCS650Q	190	30
CS75	210	30
Metabo		
KS0852S	150	20
KS54	160	20
KS55/KSE55	160	20
KS1155S/1157S/1357S	165	20
KSAP18	165	20
KS1468S/1266S	190	30
KS66/KSE68Plus	190	30
KGS255	210	30
KS210/KSE1678S	210	30
PK200	210	30
KGS216	216	30
KS85	230	30
KGS303Plus	250	30
KGS301/331	250	30
KGT501	250	30
PK255	250	30
TS250	250	30
KGS305	305	30
KGS315Plus	305	30
Protool		
CSP55-2	160	20
CSP56EQ	160	20
CSP68E	190	30
CSP85	240	30
CSP132E	350	30
CSP145E	380	30
CSP165E	420	30
Ryobi		
CCS-1801DM	150	10
WS512	152	20
WS6613	190	30
WS6615	190	30
WS6620	190	30
W8402CI	235	15,9
ETS1825	254	30

Каждой пиле свой пильный диск ПРАКТИКА

Производитель/ модель	Наружный диаметр, мм	Внутренний диаметр, мм
Baikal		
E514	200	32
E512AK	200	32
E513A	200	32
BLACK&DECKER		
KS40/227/840	140	12,7
KS855	160	16
KS55	170	16
CD601	170	16
KS865/865E	184	16
KS64	190	16
KS65K	190	16
KS1300/1400L	190	16
KS1500/L1600L	190	16
XTS100/KS1500LK	255	16
Bort		
BHK160	160	20
BHK180	180	20
BST720	205	16
BKG1050/ BHK210	210	30
Casals		
VSC 42	140	12,7
VTR 205	205	30
CMI (Obi)		
C-HKS1200.1	185	20
DeFORT		
DCS160	160	20
DCS180/181	180	20
DCS-185N	185	20
Dorkel		
BKC-185	185	20
DWT		
HKS-140	140	20
HKS-160/VS	160	20
HKS-190/VS	190	30
KGS-190	190	30
HKS-210/VS	210	30
KGS-210	210	30
HKS-230/VS	235	30
KGS 18-255P	255	30
KGS 18-305P	305	30
Einhell		
BHS66	160	20
BHS1300	185	16
TK720/1	205	16
BKS210/1	210	18
BHS75	210	30
ELITECH		
ПТ1200	210	30
ПТ2000C	255	30
Elmos		
CCS380	140	10
ECS12-53	152	20
MC13-50	185	20
MCS14-63	185	20
ECS15-70	200	30
EMS254/254S	254	30
EMS258T	300	30
EMS300T/TXL	300	30
Ferm		
FKS-165	165	20
FKS-185	165	20
FKS-210	210	30
FIT		
80397	140	20
80401	185	20
80412	190	20
80411	210	30
80421	210	30
Forward		
FKS-140C/1000PRO	140	20
FKS-165/1200	165	20
FKS-185ML/1300	185	20
FKS-185L/1600PRO	185	20
FKS-200A/2000PRO	200	30
FKS-210A/2000PRO	210	30
FKS-235ML/2000	235	30

Производитель/ модель	Наружный диаметр, мм	Внутренний диаметр, мм
Hammer		
CRP1200	160	20
CRP1300A	185	20
CRP1400C	185	20
CRP1600A	190	20
STL800	190	20
CRP750A	210	30
CRP1600	210	30
STL1500	210	30
CRP900A	235	30
CRP1800C	235	30
Hander		
CS160	160	20
CS180	180	20
Hasta		
SE800	140	20
SE15	185	20
Iskra		
KZ51	152	20
KZ170	200	30
IVT		
CS-140	140	16
CS-160	160	20
CS-185	185	20
CS-200T	200	25,4
CS-210	210	20
JET		
JMS8	210	16
JMS10	254	30
JTS-250CS	250	30
JTS-315S	315	30
Klaus		
1601	180	20
1801	210	30
Kolner		
KCS 160/1300	160	20
KCS 185/1500	185	20
KCS 190/1900T	190	30
KMS 210/1400	210	30
KCS 230/1800	230	20
MacALLISTER (Castorama)		
MCS 18L	140	10
MCS 1400L	190	16
MCS 1800L	235	30
MATRIX		
MS1500	210	30
MA2000	250	30
Omax		
11306	165	20
11301	180	20
11802	185	20
14112	210	30
Orion		
CS1200	160	20
Performance Power (Castorama)		
PCS 1050L	165	20
PCS 1200L	185	20
Prorab		
5110	160	20
5210	185	20
5320	200	32
5310	210	20
5706	255	30
5707	255	30
REBIR		
IE5707G1/2	200	30
RZ2-70-1/2	200	30
Rotery		
RCS-185	185	20
Powertec		
PT912	185	20
PT913	185	20
PT926	200	30
SKIL		
5144	130	16
5140/5240	130	16
5740	130	16



Каждой пиле свой пильный диск **ПРАКТИКА**

Производитель/ модель	Наружный диаметр, мм	Внутренний диаметр, мм
5840	140	20
1850	152	16
5246	152	16
5751	152	16
5750	160	16
5855	160	16
1854/5055/5155	170	16
1051AA	184	16
5064/5164	184	16
5066/5166	190	16
5666	190	16
5766/5866	190	16
5885	235	30
Sparky		
TK50	150	20
TK65	185	20
TK70	200	30
TK85	255	30
Status		
CP165	165	20
CP190	190	30
CP210	210	30
CP235	235	30
STAYER		
SCS-1300-165	165	20
SCS-1500-185	185	20
CT63	185	20
CT85	235	30
Stern		
CS160	160	20
CS185	185	20
PT9202N	205	18
Stomer		
SCS 185	185	30
Sturm		
CS50140	140	20
CS50160	160	20
CS50185	185	20
CS50200/CS5020C	200	30
MS55205	205	16
MS55210	210	30
CS50235P	235	25,4
TOTAL		
CS016A	140	16
MS21015	210	30
Вихрь		
ПЭ 14	185	20
ГРАД-М		
ПД 160	160	20
ПД 185	185	20
ПД 200-Ст	200	25,4
ПД 210Л	210	20
Диолд		
ДП 1,3-160	160	20
ДП 1,85-200	200	30
ПТД-1,3-210	210	32
Ермак		
ПД-160/1200	160	20
ПД-185/1500	185	20
Зубр		
ЗПД-900	140	20
ЗПД-1300	160	20
ЗПД-1600	185	20
ЗПДС-200-800	205	30
ЗПДС-200-1000	205	30
ЗПД-2000	210	30
ЗПТ-210-1300-Л-02	210	30
ЗПТ-255-1600-Л-02	255	30
ЗПТ-255-1800-Л-02	255	30
ЗПТП-255-1800	255	30
ЗПДС-255-1500	255	30
ЗПДС-255-1600С	255	30
ЗПТ-305-1800-АГ	305	30
Интерскол		
ДП800	140	20
ДП-140/800	140	20
ДП1200	165	20

Производитель/ модель	Наружный диаметр, мм	Внутренний диаметр, мм
ДП-165/1200	165	20
ДП1600	190	20
ДП1500	200	32
ДП1800МЭ	200	32
ДП1900	210	30
ДП-210/1800-ЭМ	210	32
ДП2000	235	30
Калибр		
ЭПД-1300	160	16
ЭПД-1200	160	20
ЭПД-1050	165	20
ЭПД-1050	190	20
ЭПД-1800	200	32
ЭПД-2000	200	32
ЭПД-200+СТ	200	32
ПТЭ-1200	210	30
ПТЭ-1300/210	210	30
ПТЭ-1500	255	30
ПТЭ-1600	255	30
ПТЭ-1650	255	30
ПТЭ-1800	255	30
ПТЭ-1900/255	255	30
ПТЭ-1600	305	30
ПТЭ-1800	305	30
ПТЭ-1800	315	30
Конаково		
ИЭ5119А	200	32
КРАТОН		
CS01	165	20
CS02	185	20
CS03	185	20
CS68	200	32
CS04	210	30
MS 2100/255	255	32
Метеор		
ПД-1213	185	20
ПТ 1204	210	30
Прогресс		
ПД-185	185	30
ПД-190/1200К2	190	30
ПТУ 210/1800	210	30
ПД-235/2000	235	30
ПТУ 255/1600	255	30
Ритм		
ПЭД 1800	235	30
Союзмаш		
ПЦ-1250Д	185	20
ПЦ-1600Д	190	30
ПЦ-2000Д	200	30
СПЕЦ		
БЦП-1300	185	20
Ставр		
ПДЭ-190-1600	190	30
ПД-185-1800Л	185	20
ПД-190/1200К2	190	30
ПДЭ-210-1800	210	30
Фиолент		
ПД 4-54	160	20
ПД 3-70	210	30
ПД 7-75	210	30
Энергомаш		
ЦП50140	140	20
ЦП50160	160	20
ЦП50185	185	20
ТО55210	210	30
ЦП50210	210	30
ТО55225Н	255	30
ЭНКОР/Корвет		
ПДЭ1200/55	165	30
ПДЭ1600/65	190	20
Корвет 10	200	16
Корвет 8	210	30
ПДЭ1800/75	210	30
Корвет 2/3/4/5/11/15-250	255	30
Корвет 14/15	255	16
Корвет 6/7	305	30
Корвет 12	315	30

серия
МАСТЕР

ПРАКТИКА Серия "Мастер".

Высококачественные пильные диски для ручных дисковых пил и станков.
Твердость тела HRC 45-46, напаяк из карбида вольфрама (сплав ВК8) HRC 90-93.

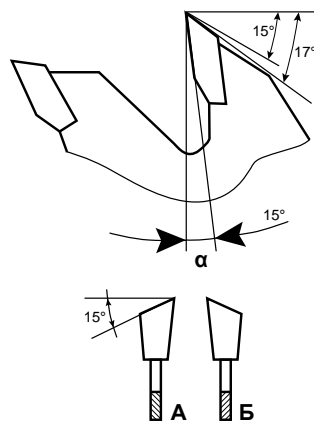

ПРАКТИКА Пильные диски по дереву и ДСП
ГОСТ 9769-79

серия
МАСТЕР

Угол атаки зуба + 15°

Арт.	Тип	Диаметр наружный, мм	Диаметр внутренний, мм	Толщина пропила, мм	Кол-во зубов	EAN-13
030-917	DP-130-20/16-Z20	130	20/16	1,8	20	4607074030917
032-225	DP-130-20/16-Z36	130	20/16	1,8	36	4607074032225
775-266	DP-140-20/12-Z20	140	20/16/12,7	1,8	20	4630006775266
032-232	DP-140-20/12-Z36	140	20/16/12,7	1,8	36	4607074032232
030-344	DP-150-20/16-Z20	150	20/16	1,8	20	4607074030344
030-351	DP-150-20/16-Z36	150	20/16	1,8	36	4607074030351
030-368	DP-160-20/16-Z20	160	20/16	2,2	20	4607074030368
030-375	DP-160-20/16-Z36	160	20/16	2,2	36	4607074030375
034-229	DP-165-30/20-Z20	165	30/20	2,2	20	4607074034229
034-236	DP-165-30/20-Z36	165	30/20	2,2	36	4607074034236
032-249	DP-170-30/20-Z36	170	30/20/16	2,2	36	4607074032249
034-243	DP-180-20/16-Z24	180	20/16	2,2	24	4607074034243
034-250	DP-180-20/16-Z40	180	20/16	2,2	40	4607074034250
775-303	DP-185-30/16-Z24	185	30/20/16	2,2	24	4630006775303
030-382	DP-185-30/16-Z40	185	30/20/16	2,2	40	4607074030382
032-256	DP-190-20/16-Z24	190	20/16	2,2	24	4607074032256
030-399	DP-190-20/16-Z40	190	20/16	2,2	40	4607074030399
030-405	DP-190-30/20-Z24	190	30/20/16	2,2	24	4607074030405
030-412	DP-190-30/20-Z40	190	30/20/16	2,2	40	4607074030412
030-436	DP-200-32/30-Z24	200	32/30	2,2	24	4607074030436
030-443	DP-200-32/30-Z48	200	32/30	2,2	48	4607074030443
034-267	DP-210-30/16-Z24	210	30/20/16	2,2	24	4607074034267
034-274	DP-210-30/16-Z48	210	30/20/16	2,2	48	4607074034274
776-911	DP-216-30-Z48	216	30	2,2	48	4630006776911
775-310	DP-235-30-Z24	235	30	2,6	24	4630006775310
030-474	DP-235-30-Z48	235	30	2,6	48	4607074030474
030-498	DP-250-32/30-Z24	250	32/30	3,0	24	4607074030498
030-504	DP-250-32/30-Z48	250	32/30	3,0	48	4607074030504
032-263	DP-250-32/30-Z60	250	32/30	3,0	60	4607074032263
030-528	DP-300-32/30-Z24	300	32/30	3,2	24	4607074030528
030-535	DP-300-32/30-Z48	300	32/30	3,2	48	4607074030535
032-287	DP-300-32/30-Z60	300	32/30	3,2	60	4607074032287

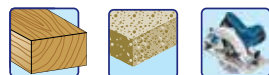

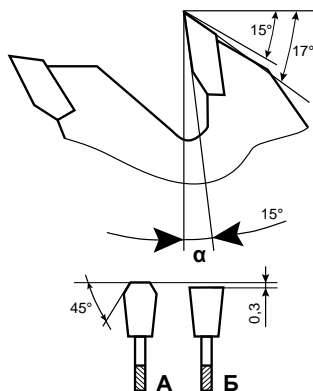

ПРАКТИКА Пильные диски по ламинирован-
ным материалам, ДСП, пластику. ГОСТ 9769-79

серия
МАСТЕР

Угол атаки зуба + 10°

Арт.	Тип	Диаметр наружный, мм	Диаметр внутренний, мм	Толщина пропила, мм	Кол-во зубов	EAN-13
775-259	DP-130-20/16-Z40L	130	20/16	1,8	40	4630006775259
775-273	DP-140-20/12-Z48L	140	20/16/12,7	1,8	48	4630006775273
031-167	DP-150-20/16-Z48L	150	20/16	2,2	48	4607074031167
031-174	DP-160-20/16-Z48L	160	20/16	2,2	48	4607074031174
775-280	DP-165-30/20-Z48L	165	30/20	2,4	48	4630006775280
775-297	DP-180-20/16-Z40L	180	20/16	2,4	40	4630006775297
032-980	DP-185-30/16-Z40L	185	30/20/16	2,8	40	4607074032980
030-429	DP-190-30/16-Z40L	190	30/20/16	2,8	40	4607074030429
030-450	DP-200-32/30-Z64L	200	32/30	2,8	64	4607074030450
034-281	DP-210-30/16-Z64L	210	30/20/16	3,0	64	4607074034281
776-904	DP-216-30-Z80L	216	30	3,0	80	4630006776904
030-481	DP-235-30-Z64L	235	30	3,1	64	4607074030481
032-270	DP-250-32/30-Z80L	250	32/30	3,2	80	4607074032270
032-294	DP-300-32/30-Z80L	300	32/30	3,6	80	4607074032294

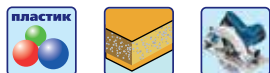

серия
ПРОФИ

ПРАКТИКА Серия "ПРОФИ".

Высококачественные пильные диски для торцовочных пил и станков.
Твердость тела HRC 45-46, напаяк из карбида вольфрама (сплав ВК8) HRC 90-93.

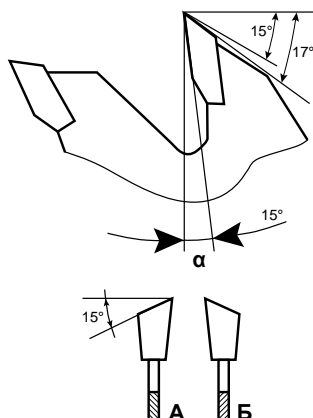

ПРАКТИКА Пильные диски по дереву и ДСП
ГОСТ 9769-79

серия
ПРОФИ

Угол атаки зуба + 15°

Арт.	Тип	Диаметр наружный, мм	Диаметр внутренний, мм	Толщина пропила, мм	Кол-во зубов	EAN-13
776-928	DP-255-30-Z48	255	30	2,8	48	4630006776928
775-242	DP-305-30-Z48	305	30	3,2	48	4630006775242

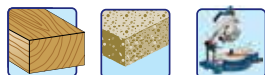

ПРАКТИКА Пильные диски по ламинирован-
ным материалам, ДСП, пластику. ГОСТ 9769-79

серия
ПРОФИ

Угол атаки зуба + 10°

Арт.	Тип	Диаметр наружный, мм	Диаметр внутренний, мм	Толщина пропила, мм	Кол-во зубов	EAN-13
776-935	DP-255-30-Z80L	255	30	3,0	80	4630006776935
775-174	DP-305-30-Z80L	305	30	3,6	80	4630006775174

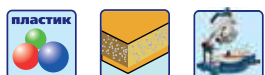

серия
ЭКСПЕРТ

ПРАКТИКА Серия "Эксперт".

Специализированные пильные диски для профессионального применения. Благодаря увеличенной толщине тела, диски серии Эксперт выдерживают самые высокие нагрузки. Углы атаки зубов оптимально подобраны для каждого типа используемого оборудования, будь то ручная дисковая или стационарная торцовочная пила.



ПРАКТИКА Пильные диски для дисковых пил. По алюминию и пластику. ГОСТ 9769-79

серия
ЭКСПЕРТ

Угол атаки зуба - 5°

Арт.	Тип	Диаметр наружный, мм	Диаметр внутренний, мм	Толщина пропила, мм	Кол-во зубов	EAN-13
776-836	DP-160-20/16-Z56A	160	20/16	2,6	56	4630006776836
776-843	DP-165-30/20 Z56A	165	30/20	2,6	56	4630006776843
776-850	DP-180-20/16-Z64A	180	20/16	2,8	64	4630006776850
776-867	DP-185-30/20/16-Z64A	185	30/20/16	2,8	64	4630006776867
776-874	DP-190-30/20/16-Z64A	190	30/20/16	2,8	64	4630006776874
776-881	DP-200-32/30-Z64A	200	32/30	3,0	64	4630006776881

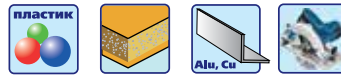

ПРАКТИКА Пильные диски для торцовочных пил. По алюминию и пластику. ГОСТ 9769-79

серия
ЭКСПЕРТ

Угол атаки зуба - 5°

Арт.	Тип	Диаметр наружный, мм	Диаметр внутренний, мм	Толщина пропила, мм	Кол-во зубов	EAN-13
776-898	DP-210-30/20-Z80A	210	30/20	3,0	80	4630006776898
030-467	DP-216-30-Z100A	216	30	3,0	100	4607074030467
030-511	DP-255-30-Z100A	255	30	3,2	100	4607074030511
775-181	DP-305-30/25-Z100A	305	30 / 25,4	3,4	100	4630006775181
030-566	DP-355-25-Z100A	355	25,4	3,5	100	4607074030566

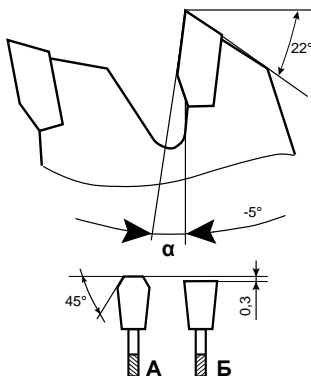
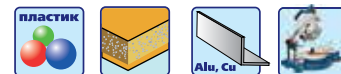

Никогда не устанавливайте пильные диски для дисковых пил на угловые шлифмашины. Чревато тяжелейшими травмами. Помните: Ваша безопасность в Ваших руках.



Для оптимальных условий пиления зубья должны входить в материал под углом близким к 45° к плоскости заготовки. Отрегулируйте Вашу пилу так, чтобы зубья выступали за поверхность заготовки примерно на 10мм.

При пилении ламинированных плит для дополнительной защиты от сколов наклейте в области реза малярный скотч, а по нему произведите разметку и разрез. Для сохранения лицевой стороны разметку и распил лучше производить с обратной стороны.





ПРАКТИКА Пильные диски для торцовочных пил по дереву ГОСТ 9769-79

серия **ЭКСПЕРТ**

Угол атаки зуба - 0°

Арт.	Тип	Диаметр наружный, мм	Диаметр внутренний, мм	Толщина пропила, мм	Кол-во зубов	EAN-13
	DP-210-30/16-Z40	210	30/20/16	3,0	40	
	DP-216-30-Z40	216	30	3,0	40	
	DP-254-30-Z48	254	30	3,2	48	
	DP-305-30-Z48	305	30	3,4	48	

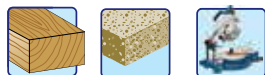

ПРАКТИКА Пильные диски для настольных пил ГОСТ 9769-79

серия **ЭКСПЕРТ**

Угол атаки зуба + 15°

Арт.	Тип	Диаметр наружный, мм	Диаметр внутренний, мм	Толщина пропила, мм	Кол-во зубов	Угол атаки зуба, град.	EAN-13
030-542	DP-350-50-Z40	350	50	3,6	40	+15°	4607074030542
030-559	DP-350-50-Z60	350	50	3,6	60	+15°	4607074030559
030-573	DP-400-50-Z40	400	50	3,8	40	+15°	4607074030573
030-580	DP-400-50-Z60	400	50	3,8	60	+15°	4607074030580
030-597	DP-450-50-Z52	450	50	4,0	52	+15°	4607074030597
032-300	DP-450-50-Z80	450	50	4,0	80	+15°	4607074032300
030-603	DP-500-50-Z52	500	50	4,1	52	+15°	4607074030603
032-317	DP-500-50-Z80	500	50	4,1	80	+15°	4607074032317

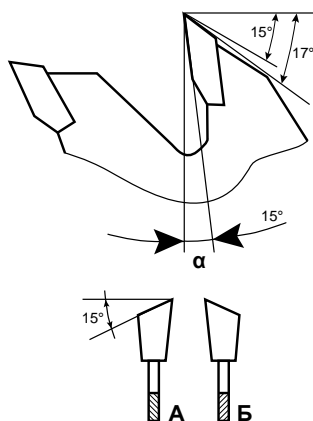
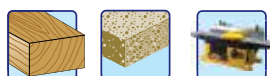

ПРАКТИКА Наборы переходных колец для пильных и алмазных дисков

серия **МАСТЕР**



Арт.	Диаметр наружный (D), мм	Диаметр внутренний (d), мм	Толщина 1-го кольца (Т), мм	Толщина 2-го кольца (Т), мм	EAN-13
776-744	32	30	2,0	1,6	4630006776744
776-751	30	25,4	2,0	1,6	4630006776751
776-768	30	20	1,5	1,2	4630006776768
776-775	30	16	1,5	1,2	4630006776775
776-782	20	16	1,4	1,2	4630006776782
776-799	20	12,7	1,4	1,2	4630006776799
776-805	25,4*	22,2	1,4	1,2	4630006776805

* для алмазных дисков

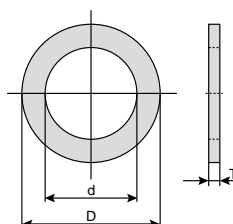

Диски для УШМ по дереву с НМ зерном ПРАКТИКА

Упаковка. Полуоткрытая коробка с евроотверстием



ПРАКТИКА Диски для УШМ по дереву с твердосплавным НМ зерном

серия ЭКСПЕРТ

Диски предназначены для пиления дерева, фанеры, OSB, ламината, пластика, гипсокартона, газобетона, дерева с гвоздями. Идеально подходят для использования в труднодоступных местах, где работа лобзиком, дисковой или сабельной пилой затруднена или небезопасна. Наилучшие результаты диски показывают при пилении конструкций с неоднородным составом материалов.

Арт.	Диаметр наружный, мм	Диаметр внутренний, мм	Толщина пропила, мм	EAN-13
910-027	125	22,2	1,5	4640027910027
910-034	150	22,2	1,5	4640027910034
918-726	230	22,2	2,0	4640027918726

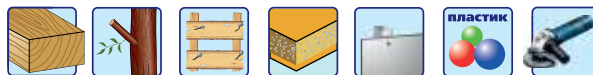

Рекомендации.

- Во избежание прижогов материала и увеличения ресурса диска ограничивайте скорость и усилие подачи инструмента.
- Для эффективного охлаждения диска вынимайте его из пропила каждые 30 секунд не выключая УШМ.



Для Вашей безопасности:

- При работе используйте индивидуальные средства защиты.
- Всегда используйте защитный кожух.
- Во время работы не допускайте перекоса и заклинивания.

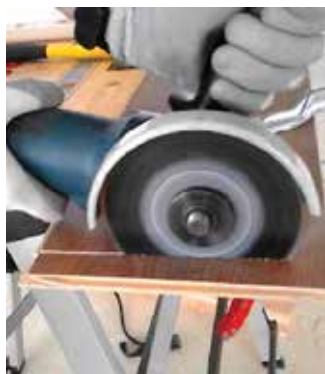

Пилки для лобзика

ПО ДЕРЕВУ
HCS
D

НАБОР ПИЛОК
T144D | T101D | T101P
2 шт | 2 шт | 2 шт
по дереву | по дереву | по алюминию
Арт. С



Пилки для лобзика ПРАКТИКА

Упаковка. Картонная упаковка с евроотверстием на 2 пилки

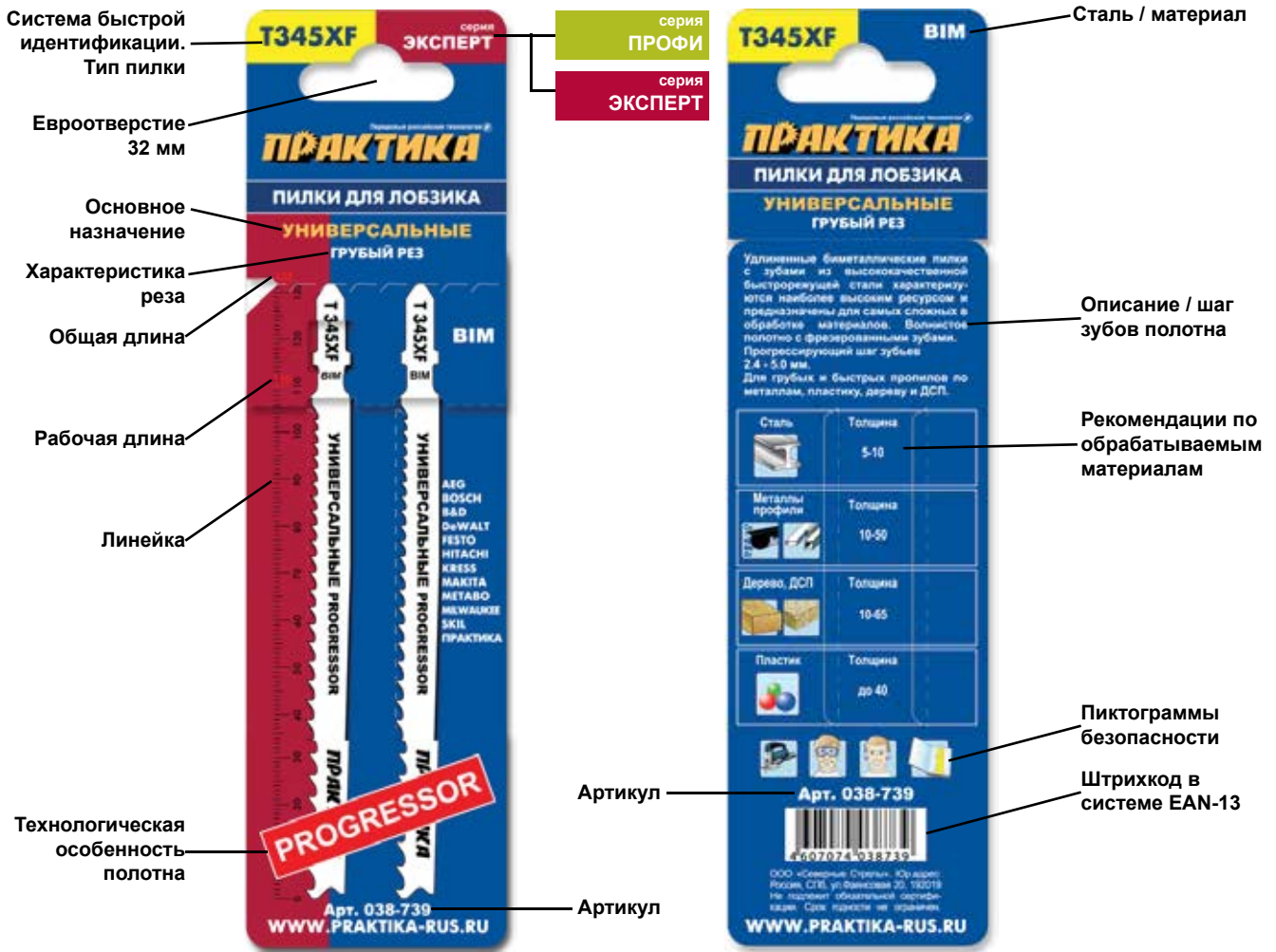

Упаковка групповая

Набор 10 пилок
Пластиковая кассета





Набор 5 пилок
Картонная упаковка



Пилки для лобзика ПРАКТИКА

Пилки изготовлены из высококачественной быстрорежущей стали. Пилки с буквой F в маркировке биметаллические: с зубами из быстрорежущей стали приваренными к полотну из высококачественной гибкой углеродистой стали. Характеризуются наиболее высоким ресурсом и предназначены для самых сложных в обработке материалов. Универсальный Т-образный хвостовик подходит для подавляющего большинства современных лобзиков с ключевыми и бесключевыми зажимами.

Расшифровка спецификации пилки



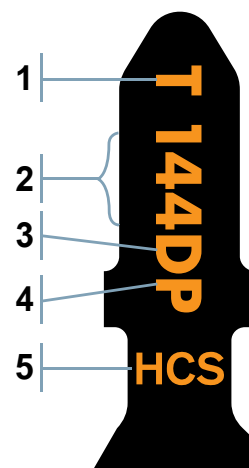



1. Типы хвостовиков		
Т - образный Хвостовик с одним упором для большинства современных лобзиков: AEG, Bosch, Hitachi, Makita, Metabo, Kress, DeWalt, Sparky, Skil и др.		U - образный Хвостовик или универсальный хвостовик для старых лобзиков: Black&Decker, Skil, DeWalt, Ryobi, Stayer, Wolf и др. Подходит на все лобзики с винтовыми и цанговыми зажимами.
MA - Хвостовик Makita – только для лобзиков Makita старых моделей		PG - Хвостовик для электролобзиков Peugeot
Двойной Т-образный Хвостовик Bosch – только для лобзиков Bosch старых моделей		F - Хвостовик для лобзиков Fein



2. Тип зубов, характеристика	3. Шаг зубов	4. Характеристика	5. Материал
101 - заточены 144 - заточены и разведены 13, 111, 127 - отфрезерованы и разведены 118, 119, 225 - отфрезерованы, волнистое полотно 2.. - (например 244) для криволинейных пропилов 3.., 7.. - (например 344, 744) длинное полотно 123, 234, 345 - Прогрессоры 150 - полотна по плитке	G - 0,7-0,8 мм A - 1,06-1,4 мм E - 1,41-1,50 мм B - 1,81-2,50 мм H - 2,51-2,54 мм C - 3,0 мм D - 3,5-4,29 мм L - 4,5-6,0 мм K - 8,5 мм X - Прогрессор	F - биметаллическое полотно O - криволинейный рез R - обратные зубы P - толстое полотно D - оптимизированная форма зубов RIFF - твердосплавное напыление DIA - алмазное напыление L - длинное полотно	HCS - высокоуглеродистая сталь HSS - быстрорежущая сталь BIM - биметаллическое полотно

ПРАКТИКА Пилки с шлифованными неразведенными зубами



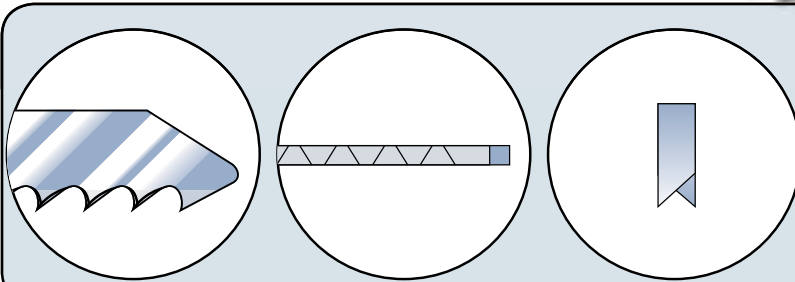

Геометрия полотна
Зубы отшлифованы под свободным углом, не разведены.

Применение
Коническая шлифовка зубов для аккуратных и чистых распилов древесины и пластика.

ПРАКТИКА Пилки BIM с шлифованными неразведенными зубами

серия **ЭКСПЕРТ**

- Арт. 034-601  **ПО ЛАМИНАТУ** ПРАКТИКА
- Арт. 034-618  **ПО ЛАМИНАТУ** ПРАКТИКА
- Арт. 035-844  **ПО ЛАМИНАТУ** ПРАКТИКА

BIM

Арт.	Тип	EAN-13	Количество в упаковке	Общая длина, мм	Рабочая длина, мм	Шаг зубов, мм	Мягкая древесина	Фанера	Твердая древесина	Ламинированные ДСП	Пластик	Криволинейный рез
034-601	T101AIF	4607074034601	2	100	75	1.4	3-20	3-15	2-20	3-30	до 30	
034-618	T101BF	4607074034618	2	100	75	2.5	3-30	3-30	3-30	3-30	до 30	
035-844	T101BRF	4607074035844	2	100	75	2.5	3-30	3-30	3-30	3-30	до 30	

ПРАКТИКА Пилки с шлифованными неразведенными зубами для прямолинейного реза

серия
ПРОФИ

Арт. 777-109



HCS

T142NB уникальная пилка позволяющая пилить вплотную к стене. Предназначена для пиления дерева, фанеры, ДСП, пластика. Специализированная пилка предназначена для особо точных прямолинейных резов. Изготовлена из высокоуглеродистой стали. Шлифованные неразведенные зубья с шагом 2,3 мм позволяют производить аккуратный и чистый распил. Идеально подходит для поперечного пила плитусов и наличников. Предназначена для пиления дерева, фанеры, ДСП, пластика.*

Арт.	Тип	EAN-13	Количество в упаковке	Общая длина, мм	Рабочая длина, мм	Шаг зубов, мм	Мягкая древесина	Фанера	Твердая древесина	Ламинированные ДСП	Пластик	Криволинейный рез
777-109	T142NB	4630006777109	1	112	80	2,3	10-50	10-30	10-30	10-30	10-50	

ПРАКТИКА Пилки с шлифованными неразведенными зубами

серия
ПРОФИ

Арт. 034-410



HCS

Арт. 034-427



Арт. 034-434



Арт. 034-441



Арт. 034-458



Арт. 649-196

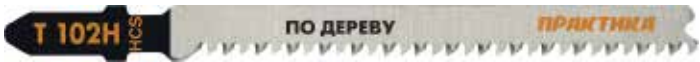

Арт. 649-202

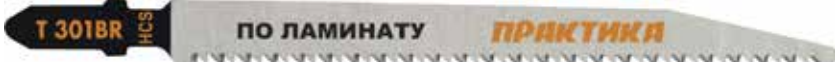

Арт. 034-571



Арт. 035-813



Арт. 775-358

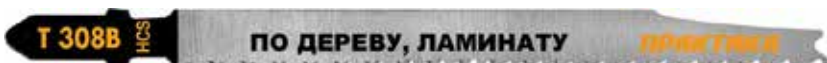

COMBI

Арт. 775-419



PROGRESSOR



*T142NB уникальная пилка позволяющая пилить вплотную к стене.

Арт.	Тип	EAN-13	Количество в упаковке	Общая длина, мм	Рабочая длина, мм	Шаг зубов, мм	Мягкая древесина	Фанера	Твердая древесина	Ламинированные ДСП	Пластик	Криволинейный рез
034-410	T101A	4607074034410	2	100	75	2					2-20	
034-427	T101AO	4607074034427	2	75	50	1,4	3-20	3-15	1,5-20			да
034-434	T101B	4607074034434	2	100	75	2,5	3-30	3-30	3-30	3-30		
034-441	T101BR	4607074034441	2	100	75	2,5	3-30	3-30	3-30	3-30		
034-458	T101D	4607074034458	2	100	75	4	10-45		10-45			
649-196	T102H	4680014649196	2	100	75	2,3	5-45	5-30	3-30	10-30	3-30	
649-202	T301BR	4680014649202	2	117	91	1,8	3-50	3-30	5-50	до 40	3-40	
034-571	T301CD	4607074034571	2	115	90	3	10-65		10-65			
035-813	T301DL	4607074035813	2	135	110	4	20-85	20-30	20-85			
775-358	T308B*	4630006775358	2	115	90	2,2	5-50	5-40		10-40	до 30	
775-419	T234X	4630006775419	2	116	91	2-3	3-65	3-30	10-65	3-30	до 30	

*Пилка T308B благодаря комбинации трапециевидных зубов вверху полотна и треугольных в нижней части особенно подходит для чистого, без сколов с обеих сторон заготовки, пиления древесины, фанеры, ламинированных ДСП.

ПРАКТИКА Пилки волнистые с фрезерованными зубами

серия
ПРОФИ

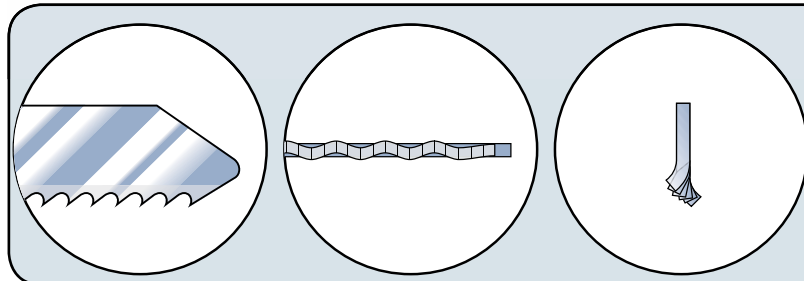

Геометрия полотна
Зубы фрезерованные, волнистое полотно.

Применение
Для грубых и быстрых пропилов в древесине

- Арт. 034-588 **T 119B** HCS **ПО ДЕРЕВУ ПРАКТИКА**
 - Арт. 034-496 **T 119BO** HCS **ПО ДЕРЕВУ ПРАКТИКА**
 - Арт. 034-465 **T 111C** HCS **ПО ДЕРЕВУ ПРАКТИКА**
 - Арт. 036-100 **T 13** HCS **ПО ДЕРЕВУ ПРАКТИКА**
 - Арт. 035-820 **T 311C** HCS **ПО ДЕРЕВУ ПРАКТИКА**
 - Арт. 035-837 **T 225B** HCS **ПО ДЕРЕВУ ПРАКТИКА**
- 250 мм

HCS

Арт.	Тип	EAN-13	Количество в упаковке	Общая длина, мм	Рабочая длина, мм	Шаг зубов, мм	Мягкая древесина	Фанера	Твердая древесина	ДСП	Пластик	Криволинейный рез
034-588	T119B	4607074034588	2	75	50	2	3-20	3-20	3-20	до 20	до 10	
034-496	T119BO	4607074034496	2	75	50	2	3-15	3-15	3-15	до 20	до 10	да
034-465	T111C*	4607074034465	2	100	75	3	5-50		5-50	8-30	до 30	
036-100	T13*	4607074036100	2	100	75	3	15-50	15-30	15-30	15-30	до 30	
035-820	T311C	4607074035820	2	125	100	2.75	20-75	20-30	20-75	20-40	до 40	
035-837	T225B	4607074035837	2	250	225	2.75	100-180					

*Пилка T111C особенно подходит для лобзиков без маятникового хода, для быстрого пиления.

*Пилка T13 имеет разнонаправленные зубы для пиления без сколов с обеих сторон ламинированных материалов.



ПРАКТИКА Пилки волнистые с фрезерованными зубами

серия **ПРОФИ**



HSS

- Арт. 034-472 **T 118A** HSS **ПО СТАЛИ ПРАКТИКА**
- Арт. 034-489 **T 118B** HSS **ПО СТАЛИ ПРАКТИКА**
- Арт. 038-784 **T 118G** HSS **ПО СТАЛИ ПРАКТИКА**
- Арт. 034-540 **T 218A** HSS **ПО СТАЛИ ПРАКТИКА**
- Арт. 038-722 **T 123X** HSS **УНИВЕРСАЛЬНЫЕ PROGRESSOR ПРАКТИКА** + **PROGRESSOR**

Арт.	Тип	EAN-13	Количество в упаковке	Общая длина, мм	Рабочая длина, мм	Шаг зубов, мм	Листовая сталь	Трубы профили	Алюминий	Мягкие металлы	Полимерные материалы	Криволинейный рез
034-472	T118A	4607074034472	2	75	50	1.2	1-3	10-30				
034-489	T118B	4607074034489	2	75	50	2	3-5	10-30	до 10	до 10		
038-784	T118G	4607074038784	2	75	50	0.8	1-2	5-20				
034-540	T218A	4607074034540	2	75	50	1.2	1-3					да
038-722	T123X	4607074038722	2	100	75	1.2-2.6	2-10	10-40	до 20	до 20	10-40	

ПРАКТИКА Пилки биметаллические волнистые с фрезерованными зубами

серия **ЭКСПЕРТ**

- Арт. 034-595 **T 118AF** BIM **ПО СТАЛИ ПРАКТИКА**
- Арт. 038-760 **T 318BF** BIM **ПО СТАЛИ ПРАКТИКА**
- Арт. 244-377 **T318VBF** BIM **ПО СТАЛИ ПРАКТИКА**
VARIO
- Арт. 776-966 **T 323MF** BIM **УНИВЕРСАЛЬНАЯ ПРАКТИКА** + **PROGRESSOR**
- Арт. 038-739 **T 345XF** BIM **УНИВЕРСАЛЬНЫЕ PROGRESSOR ПРАКТИКА** + **PROGRESSOR**
- Арт. 777-116 **T718GF** BIM **ПО СЭНДВИЧ-ПАНЕЛЯМ ПРАКТИКА**
180 мм

Арт.	Тип	EAN-13	Количество в упаковке	Общая длина, мм	Рабочая длина, мм	Шаг зубов, мм	Листовая сталь	Трубы профили	Алюминий	Мягкие металлы	Полимерные материалы	Криволинейный рез
034-595	T118AF	4607074034595	2	75	50	1.2	1-3	10-30				
038-760	T318BF	4607074038760	2	135	110	2.0	3-5	10-50	до 20	до 20	10-50	
244-377	T318VBF	4640018244377	2	135	110	1.8-2.5	3-10	10-80	до 15	до 15	10-30	
776-966	T323MF	4630006776966	2	135	110	2.0-3.0	5-10	10-50	до 20	до 20	до 30	
038-739	T345XF	4607074038739	2	135	110	2.4-5.0	5-10	10-30	до 20	10-30	до 40	
777-116	T718GF	4630006777116	2	180	154	1.0	1-3	10-130	2-5	2-5		

ПРАКТИКА Пилки с шлифованными разведенными зубами

Геометрия полотна
Зубы шлифованные разведенные.

Применение
Для быстрых продольных и поперечных распилов толстой древесины, пластика, грубого раскроя фанеры.

ПРАКТИКА Пилки с шлифованными разведенными зубами

серия **ПРОФИ**

HCS

Арт. 034-519		180 мм
Арт. 034-526		180 мм
Арт. 034-564		180 мм
Арт. 776-973		180 мм
Арт. 244-384		180 мм
Арт. 038-777		180 мм
Арт. 775-426		250 мм
Арт. 911-253		250 мм

Арт.	Тип	EAN-13	Количество в упаковке	Общая длина, мм	Рабочая длина, мм	Шаг зубов, мм	Мягкая древесина	Фанера	Твердая древесина	ДСП	Пластик	Криволинейный рез
034-519	T144D	4607074034519	2	100	75	4	5-50	3-30	5-50	8-30	до 30	
034-526	T144DP	4607074034526	2	100	75	4	5-50	3-30	5-50	8-30	до 30	
034-564	T244D	4607074034564	2	100	75	4	5-40	3-30	5-40	8-30	до 20	да
776-973	T244DA	4630006776973	2	100	75	1.2 / 4	5-40	3-30	5-40	до 40	до 20	да
244-384	T344CB	4640018244360	2	117	90	2.5 / 2.8	5-50	3-30	5-50	до 40	до 30	да
038-777	T344D	4607074038777	2	135	110	4	10-70	10-30	10-50	10-30	до 40	
775-426	T744D	4630006775426	2	180	155	4	10-135	10-30	10-70	10-30	до 100	
911-253	T1044DP	4640027911253	2	250	225	4	100-180		50-100		до 100	

ПРАКТИКА Пилки биметаллические с шлифованными разведенными зубами

серия **ЭКСПЕРТ**

BIM

Арт. 034-625		180 мм
--------------	--	--------

Арт.	Тип	EAN-13	Количество в упаковке	Общая длина, мм	Рабочая длина, мм	Шаг зубов, мм	Мягкая древесина	Фанера	Твердая древесина	ДСП	Пластик	Криволинейный рез
034-625	T144DF	4607074034625	2	100	75	4	5-50	3-30	5-50	8-30	до 30	

ПРАКТИКА Пилки с фрезерованными разведенными зубами

серия
ПРОФИ

Геометрия полотна
Зубы фрезерованные разведенные.

Применение
Для быстрого, относительно чистого реза.
По алюминию, пластику.

Арт. 034-502



HSS

Арт. 034-557



Арт.	Тип	EAN-13	Количество в упаковке	Общая длина, мм	Рабочая длина, мм	Шаг зубов, мм	Листовые материалы	Трубы профили	Алюминий	Мягкие металлы	Полимерные материалы	Криволинейный рез
034-502	T127D	4607074034502	2	100	75	3	4-15	10-50	до 30	до 30	до 30	
034-557	T227D	4607074034557	2	100	75	3	4-15		до 30	до 30	до 30	да

ПРАКТИКА Пилки с твердосплавным зерном НМ

серия
ПРОФИ



Для пиления мягкой керамической плитки

Арт.	Тип	EAN-13	Количество в упаковке	Общая длина, мм	Рабочая длина, мм	Размер зерна	Мягкая керамическая плитка	Стеклопластик	Частота ходов, ход/мин
034-533	T150RIFF	4607074034533	2	75	50	50	до 10	до 20	1500-2000

ПРАКТИКА Пилки с алмазной режущей кромкой

серия
ЭКСПЕРТ

Арт. 790-427

Арт. 036-117

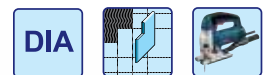

Для пиления мягкой керамической плитки и плитки средней твердости.

Очень высокий ресурс по сравнению с твердосплавными полотнами. Высокая скорость резания. Керамогранит рекомендуется резать алмазными дисками.

Арт.	Тип	EAN-13	Количество в упаковке	Общая длина, мм	Рабочая длина, мм	Размер зерна	Керамическая плитка	Частота ходов, ход/мин	Криволинейный рез
790-427	T150DIO	4630053790427	2	75	50	46	до 10	1500-2000	да
036-117	T150DIA	4607074036117	2	75	50	46	до 10	1500-2000	

ПРАКТИКА Пилка с твердосплавными зубами (ТСТ)

серия **ЭКСПЕРТ**



Пилка лобзика предназначена для пиления ЦСП, гипса, шифера, замороженных продуктов, дерева, ДСП. Изготовлена из высокоуглеродистой инструментальной стали с напайками из композитного твердого сплава ВК8. Шаг зубьев 4 мм обеспечивает высокую скорость пиления.

Арт.	Тип	EAN-13	Количество в упаковке	Общая длина, мм	Рабочая длина, мм	Шаг зубьев, мм	ЦСП	ДСП	Дерево	Шифер	Замороженные продукты	Криволинейный рез
244-360	T341NM	4640018244360	1	132	110	4	8-36	16-30	10-85	6-20	20-80	

Наборы пил **ПРАКТИКА**

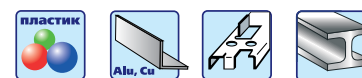
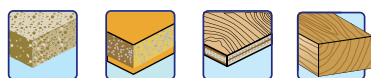
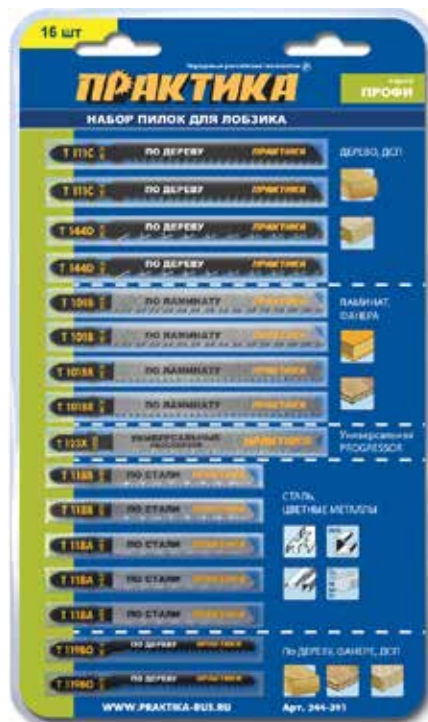

ПРАКТИКА Набор пил 16 шт.

серия **ПРОФИ**

Арт.	Тип	Количество в упаковке	Общая длина, мм	Рабочая длина, мм	Шаг зубьев, мм	Материал	Характеристика реза	EAN-13
244-391	T111C	2	100	75	3	Дерево, ДСП	Грубый рез	4640018244391
	T144D	2	100	75	4	Дерево, ДСП	Быстрый рез	
	T101B	2	100	75	2.5	Дерево, ДСП, ламинат	Чистый рез	
	T101BR	2	100	75	2.5	Дерево, ДСП, ламинат	Чистый рез, обратный зуб	
	T123X	1	100	75	1.2-2.6	Универсальная PROGRESSOR	Быстрый рез	
	T118B	2	75	50	2	Сталь	Быстрый рез	
	T118A	3	75	50	1.2	Сталь	Чистый рез	
	T119BO	2	75	50	2	Дерево, ДСП	Криволинейный быстрый рез	



По дереву
Арт. 036-377



Универсальный
Арт. 036-384



По плитке
Арт. 644-375



По дереву
Арт. 640-483



Универсальный
Арт. 640-490

ПРАКТИКА Наборы пилкок

серия **МАСТЕР**

Арт.	EAN-13	Количество единиц	Состав набора						Назначение
			T101B	T101D	T111C	T144D	T119BO		
036-377	4607074036377	5	- 1 шт	- 1 шт	- 1 шт	- 1 шт	- 1 шт		по дереву
036-384	4607074036384	5	- 1 шт	- 1 шт	- 1 шт	T118A - 1 шт	T127D - 1 шт		универсальный

ПРАКТИКА Наборы пилкок

серия **ПРОФИ**

Арт.	EAN-13	Количество единиц	Состав набора							Назначение
			T101B	T144D	T101BR	T119BO	T111C	T101D	T101AO	
640-483	4680014640483	10	- 2 шт	- 2 шт	- 2 шт	- 1 шт	- 1 шт	- 1 шт	- 1 шт	по дереву
640-490	4680014640483	10	- 2 шт	- 2 шт	- 2 шт	- 1 шт	T218A - 1 шт	T118A - 1 шт	T127D - 1 шт	универсальный

ПРАКТИКА Набор алмазных пилкок

серия **ЭКСПЕРТ**

Арт.	EAN-13	Количество единиц	Состав набора					Назначение	
			T111HDi	T130LDi	T150LDi	T130Dia	T150Dia		
644-375	4680014644375	5	- 1 шт	- 1 шт	- 1 шт	- 1 шт	- 1 шт		по плитке

Пилки для сабельных пил



Пилки для сабельной пилы ПРАКТИКА

Упаковка. Картонная упаковка с евроотверстием на 2 пилки

Система быстрой идентификации. Тип пилки — S1122VF

Евроотверстие 32 мм

Общая длина

Линейка

серия ЭКСПЕРТ

серия ПРОФИ

Основное назначение — УНИВЕРСАЛЬНЫЕ ЧИСТЫЙ РЕЗ

Характеристика реза — ВИМ

Сталь / материал — ВИМ

Сталь / материал — ВИМ

Описание / шаг зубов полотна — Биметаллические пилки для сабельной пилы с зубьями из высококачественной быстрорежущей стали. Характеризуются высоким ресурсом и предназначены для выполнения сложных работ. Особенно подходит для ремонта паллет. Волнистое полотно с фрезерованными зубьями. Переменный шаг зубья 1.8 - 2.6 мм для высокой скорости пиления и лучшего выброса опилок.

Сталь	Толщина 3-36
Металлические профили	Толщина 2-170
ДСП	Толщина до 40
Дерево и пластик	Толщина до 170
Кирпич	Толщина 5-110

Рекомендации по обрабатываемым материалам

Отличительные особенности пилки.

VARIO - переменный шаг зубов.

PROGRESSOR - увеличение шага зубов от хвостовика пилки.

Пиктограммы безопасности

Артикул — Арт. 773-552

Штрихкод в системе EAN-13 — 4630004773552

Артикул — Арт. 773-552
WWW.PRAKTIKA-RUS.RU

ООО «Практика» Страна: Россия
Россия, СПб, ул.Тельманов 20, 190219
Не подлежит обязательной сертификации. Срок годности не ограничен.
WWW.PRAKTIKA-RUS.RU



ПРАКТИКА Пилки с твердосплавными зубами (ТСТ)

серия **ЭКСПЕРТ**

Пилки для сабельной пилы предназначены для пиления пено- и газобетона, шлакоблоков, гипсовых плит, шифера, щелоцементной опалубки. Изготовлены из высокоуглеродистой стали с напайками из композитного твердого сплава ВК8. Широкое полотно обеспечивает ровный, прямолинейный рез. Шаг зубьев 12,7 мм.



Арт.	Тип	EAN-13	Кол-во в упаковке	Общая длина, мм	Рабочая длина, мм	Толщина полотна, мм	Ширина пропила, мм	Шаг зубьев, мм	Газобетон, мм	Пористый кирпич, мм	Легкий строительный камень, мм	Гипсокартонные перегородки, мм	Криволинейный рез
773-514	S1243HM	4630006773514	1	305	260	1,5	> 2,5	12,7	50-215	65-200	50-215	до 215	
776-720	S2243HM	4630006776720	1	455	410	1,5	> 2,5	12,7	70-365	65-300	70-365	до 365	

ПРАКТИКА Пилки с твердосплавными зубами (ТСТ) по ЦСП и ШИФЕРУ

серия **ЭКСПЕРТ**

Пилки для сабельной пилы предназначены для пиления ЦСП, гипса, шифера, пазогребневой плиты, замороженных продуктов, ДСП, дерева. Изготовлены из высокоуглеродистой стали с напайками из композитного твердого сплава ВК8. Шаг зубьев 4,2 мм.



Арт.	Тип	EAN-13	Кол-во в упаковке	Общая длина, мм	Рабочая длина, мм	Толщина полотна, мм	Ширина пропила, мм	Шаг зубьев, мм	Газобетон, мм	Пористый кирпич, мм	ЦСП, мм	Гипсокартонные перегородки, мм	Криволинейный рез
244-339	S641HM	4640018244339	1	150	130	1,5	>2,0	4,2		65	до 40	100	
244-346	S1141HM	4640018244346	1	225	205	1,5	>2,0	4,2	180	65-150	до 40	100	

ПРАКТИКА Пилки с твердосплавными зубами (ТСТ) по ПЕНОБЕТОНУ и ЦСП

серия **ЭКСПЕРТ**

Пилки для сабельной пилы предназначены для пиления ЦСП, гипса, шифера, пазогребневой плиты, замороженных продуктов, ДСП, дерева. Изготовлены из высокоуглеродистой стали с напайками из композитного твердого сплава ВК8. Обеспечивают высокопроизводительное пиление вдоль и поперек волокон. Шаг зубьев 8,5 мм.



Арт.	Тип	EAN-13	Кол-во в упаковке	Общая длина, мм	Рабочая длина, мм	Толщина полотна, мм	Ширина пропила, мм	Шаг зубьев, мм	Газобетон, мм	ЦСП, мм	Дерево, мм	Гипсокартонные перегородки, мм	Криволинейный рез
244-353	S1617HM	4640018244353	1	305	285	1,3	>2,2	8,5	50-215	до 40	до 200	до 215	

ПРАКТИКА Пилки S644D из высокоуглеродистой инструментальной стали (HCS) по дереву

серия
ПРОФИ

Пилки для сабельной пилы предназначены для пиления мягкой и средней твердости древесины, ДСП, фанеры. Изготовлены из высокоуглеродистой инструментальной стали. Шлифованные, разведенные зубья обеспечивают точный, аккуратный рез поперек волокон и эффективный выброс опилок. Шаг зубьев 4,3 мм.

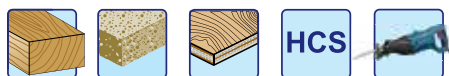

Арт.	Тип	EAN-13	Кол-во в упаковке	Общая длина, мм	Рабочая длина, мм	Толщина полотна, мм	Ширина пропила, мм	Шаг зубьев, мм	Мягкая древесина, мм	Фанера, мм	ДСП, мм	Ветки, сучки, мм	Дрова, мм	Криволинейный рез
773-538	S644D	4630006773538	2	150	130	1,3	> 1,7	4,3	10-100	10-30	до 40			да

ПРАКТИКА Пилки S1531L из высокоуглеродистой инструментальной стали (HCS) по дереву

серия
ПРОФИ

Пилки для сабельной пилы предназначены для пиления мягкой и средней твердости древесины, ДСП, фанеры. Изготовлены из высокоуглеродистой инструментальной стали. Шлифованные, разведенные зубья переменной высоты обеспечивают высокую скорость пиления поперек волокон и эффективный выброс опилок. Шаг зубьев 5,0 мм.



Арт.	Тип	EAN-13	Кол-во в упаковке	Общая длина, мм	Рабочая длина, мм	Толщина полотна, мм	Ширина пропила, мм	Шаг зубьев, мм	Мягкая древесина, мм	Фанера, мм	ДСП, мм	Ветки, сучки, мм	Дрова, мм	Криволинейный рез
773-521	S1531L	4630006773521	2	240	220	1,5	> 1,9	5,0	10-190	10-30	до 40	20-100	50-190	

ПРАКТИКА Пилки S1617K из высокоуглеродистой инструментальной стали (HCS) по дереву

серия
ПРОФИ

Пилки для сабельной пилы предназначены для пиления мягкой и средней твердости древесины, ДСП, фанеры. Изготовлены из высокоуглеродистой инструментальной стали. Фрезерованные, разведенные зубья обеспечивают высокую скорость реза поперек волокон и эффективный выброс опилок. Шаг зубьев 8,0 мм.



Арт.	Тип	EAN-13	Кол-во в упаковке	Общая длина, мм	Рабочая длина, мм	Толщина полотна, мм	Ширина пропила, мм	Шаг зубьев, мм	Мягкая древесина, мм	Фанера, мм	ДСП, мм	Ветки, сучки, мм	Дрова, мм	Криволинейный рез
773-545	S1617K	4630006773545	2	300	275	1,4	> 1,8	8,0	40-200	20-30	до 40	20-100		

ПРАКТИКА Пилки биметаллические S922BF по металлу

серия **ЭКСПЕРТ**

Пилки для сабельной пилы предназначены для пиления тонкостенных металлических профилей, стали, пластика. Полотно биметаллическое. Тело изготовлено из инструментальной стали, зубья – из быстрорежущей стали Р6М5-МП. Волнистое полотно с фрезерованными зубьями обеспечивает высокую скорость пиления. Шаг зубьев 1,8 мм.

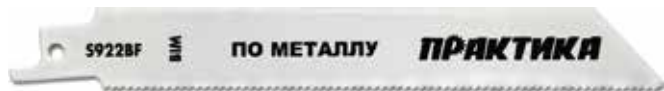

Арт.	Тип	EAN-13	Кол-во в упаковке	Общая длина, мм	Рабочая длина, мм	Толщина полотна, мм	Ширина пропила, мм	Шаг зубьев, мм	Сталь, мм	Трубы профили, мм	Мягкие металлы, мм	ДСП, мм	Дерево с гвоздями, мм	Полимерные материалы, мм	Криволинейный рез
773-569	S922BF	4630006773569	2	150	130	0,9	> 1,3	1,8	3-20	3-100				3-100	

ПРАКТИКА Пилки биметаллические S711EF по металлу

серия **ЭКСПЕРТ**

Пилки для сабельной пилы предназначены для пиления тонкостенных металлических профилей, листовой стали, пластика. Полотно биметаллическое. Тело изготовлено из инструментальной стали, зубья – из быстрорежущей стали Р6М5-МП. Узкое полотно с волнистыми фрезерованными зубьями предназначено для криволинейных резов. Шаг зубьев 1,4 мм.



Арт.	Тип	EAN-13	Кол-во в упаковке	Общая длина, мм	Рабочая длина, мм	Толщина полотна, мм	Ширина пропила, мм	Шаг зубьев, мм	Сталь, мм	Листовая сталь, мм	Трубы профили, мм	Мягкие металлы, мм	ДСП, мм	Дерево с гвоздями, мм	Полимерные материалы, мм	Криволинейный рез
773-583	S711EF	4630006773583	2	150	125	0,9	> 1,3	1,4		2-8	3-100				3-40	да

ПРАКТИКА Пилки биметаллические S1122VF универсальные по металлу, дереву, S1122GF для сэндвич-панелей

серия **ЭКСПЕРТ**

Пилки для сабельной пилы предназначены для пиления тонкостенных металлических профилей, древесины с гвоздями, использованной опалубки, ДСП, фанеры, пластика. Особенно подходит для работ, связанных с ремонтом паллет. Полотно биметаллическое. Тело изготовлено из инструментальной стали, зубья – из быстрорежущей стали Р6М5-МП. Волнистое полотно с фрезерованными зубьями обеспечивает высокую скорость пиления. Шаг зубьев переменный 1,8 – 2,6 мм.



Мелкий шаг 1,0мм для пиления тонколистовой стали, профилей, сэндвич панелей

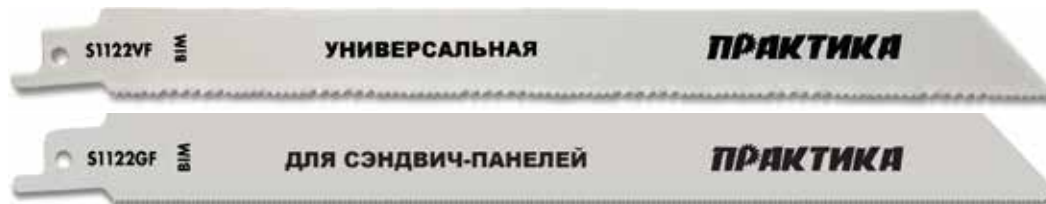

VARIO

Арт.	Тип	EAN-13	Кол-во в упаковке	Общая длина, мм	Рабочая длина, мм	Толщина полотна, мм	Ширина пропила, мм	Шаг зубьев, мм	Сталь, мм	Листовая сталь, мм	Трубы профили, мм	Сэндвич панели, мм	ДСП, мм	Дерево с гвоздями, мм	Полимерные материалы, мм	Криволинейный рез
773-552	S1122VF	4630006773552	2	225	205	0,9	> 1,3	1,8-2,6	3-30		3-175		до 40	до 170	5-170	
911-260	S1122GF	4640027911260	2	225	205	0,9	> 1,3	0,8		0,7-3	5-175	50-200				

ПРАКТИКА Пилки биметаллические S4860DF универсальные по металлу, дереву

серия
ЭКСПЕРТ

Пилки для сабельной пилы предназначены для пиления тонкостенных металлических профилей, стали, пластика, древесины с гвоздями. Полотно биметаллическое. Тело изготовлено из инструментальной стали, зубья – из быстрорежущей стали Р6М5-МП. Волнистое полотно с фрезерованными зубьями обеспечивает высокую скорость пиления. Шаг зубьев 4,0 мм.

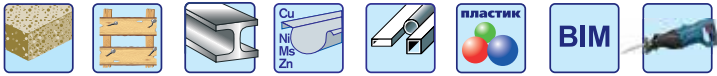

Арт.	Тип	EAN-13	Кол-во в упаковке	Общая длина, мм	Рабочая длина, мм	Толщина полотна, мм	Ширина пропила, мм	Шаг зубьев, мм	Сталь, мм	Листовая сталь, мм	Трубы профили, мм	Мягкие металлы, мм	ДСП, мм	Дерево с гвоздями, мм	Полимерные материалы, мм	Криволинейный рез
773-576	S4860DF	4630006773576	2	300	280	1,6	> 2,1	4,0	8-30		8-250		до 40	до 250	10-250	

ПРАКТИКА Пилки S1211KF биметаллические по замороженным продуктам

серия
ЭКСПЕРТ

Длинные биметаллические пилки для сабельной пилы с зубьями из высококачественной быстрорежущей стали характеризуются высоким ресурсом. Волнистое полотно с фрезерованными зубьями с шагом 8,5 мм для быстрого, грубого, пиления. Предназначены для пиления замороженных продуктов, сырой древесины, мягких пластиковых профилей и труб и других вязких материалов.



Арт.	Тип	EAN-13	Кол-во в упаковке	Общая длина, мм	Рабочая длина, мм	Толщина полотна, мм	Ширина пропила, мм	Шаг зубьев, мм	Замороженное мясо, кости, мм	Сырая древесина, мм	Пластиковые трубы профили, мм	ДСП, мм	Полимерные материалы, мм	Криволинейный рез
	S1211KF		2	300	280			8,5	250	150	20-280			



ПРАКТИКА Наборы пилок комбинированные для сабельных пил

серия
ПРОФИ

Арт.	Тип	Количество в упаковке	Дерево, мм	Сталь, мм	EAN-13
911-277	S711EF, S922BF, S644D	3	10-100	3-20	4640027911277
911-284	S1531L, S1617K, S1122VF	3	40-200	3-30	4640027911284

Насадки для многофункциональных инструментов (реноваторов)



Универсальная посадка для большинства многофункциональных инструментов

Переходник Арт. 240-607

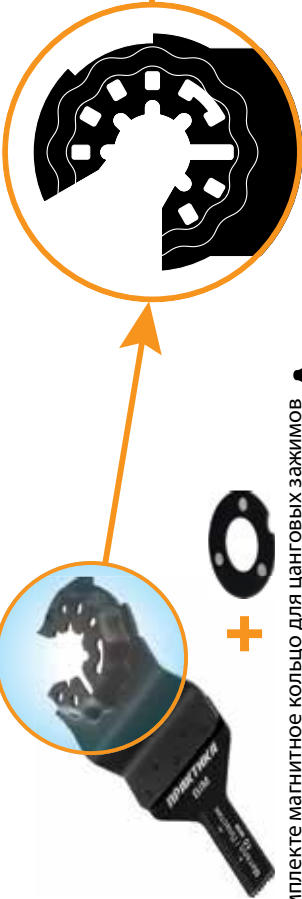

в комплекте магнитное кольцо для цанговых зажимов

<p>Dremel</p>	<p>Hammer, Союз</p>	<p>Renovator, AEG, WORX, Ryobi, Rockwell, Fein(old)</p>	<p>12 точечная, 19 мм</p>	<p>4 точечная, 19 мм</p>	<p>Шестигранный</p>			
<p>Fein, Rockwell, Craftsman</p>	<p>Диолд, Энкор</p>	<p>Практика</p>	<p>Крестообразный</p>	<p>4 точечная, 22 мм</p>	<p>6 точечная, 22 мм</p>			
<p>Bosch, Skil, Makita, Melwauke, Hitachi, Rigid, Einhell</p>	<p>Black&Decker, DeWalt, PorterCable</p>	<p>Bosch</p>	<p>12 точечная 22 мм, быстрозажемная</p>	<p>12 точечная 22 мм</p>	<p>винт</p>			<p>винт</p>
<p>Starlock</p>	<p>Цанга</p>	<p>Цанга</p>	<p>Цанга</p>	<p>Цанга</p>	<p>Цанга</p>			

Насадки для многофункциональных инструментов ПРАКТИКА

Упаковка. Блистер с евроотверстием



Расшифровка спецификации:

М 35 86 А М Н

- М** – МФИ (Мультифункциональный инструмент)
- Размер** 10 (20, 34, 68, 88 ...) – ширина или диаметр
- Общая длина** 92 (105, 107) – общая длина

- Шаг зубов**
 А – мелкий шаг 1,4мм
 В – крупный шаг 1,8мм
 W – без зубов

- Форма**
 R – круглая
 S – сегментная
 Т – треугольная (дельтавидная)
 L – L-образная

- Материал**
 Н – HCS (углеродистая сталь)
 F – ВМ (биметаллическое полотно)
 i – Inox (нержавеющая сталь)
 W – шерсть, войлок
 V – Velcro
 А40 – Al₂O₃ с номером зерна

Насадки режущие по дереву ПРАКТИКА

ПРАКТИКА Насадка режущая для МФИ по ДЕРЕВУ

серия **ПРОФИ**



Насадка режущая предназначена для обработки дерева, фанеры, пластика, листов ГКЛ с помощью многофункционального инструмента (МФИ).
 Наиболее удобна для выполнения таких работ как: выборка пазов для установки замков и фурнитуры, подрезание внутренних углов, вырезание мелких проемов в приборных панелях и бамперах автомобилей для установки выключателей и лампочек, прокладывания проводов, фигурное выпиливание. Идеально подходит для моделизма.
 Изготовлена из высокоуглеродистой инструментальной стали.



Арт.	Тип	Материал	Длина общая, мм	Длина рабочая, мм	Ширина, мм	Шаг зубов, мм	EAN-13
240-058	M1092AH	HCS	92	25	10	1,4	4640018240058

ПРАКТИКА Насадка режущая для МФИ по ДЕРЕВУ

серия **ПРОФИ**



Насадка режущая предназначена для обработки дерева, фанеры, пластика, листов ГКЛ с помощью многофункционального инструмента (МФИ).
 Насадка наиболее удобна для выполнения таких работ как: выборка пазов для установки замков и фурнитуры на глубину до 40мм, вырезание небольших проемов в листовых материалах под провода, трубы, люки, электро-установочные изделия.
 Изготовлена из высокоуглеродистой инструментальной стали.

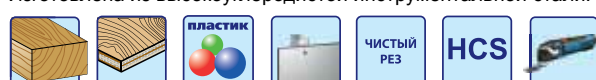

Арт.	Тип	Материал	Длина общая, мм	Длина рабочая, мм	Ширина, мм	Шаг зубов, мм	EAN-13
240-065	M2092AH	HCS	92	30	20	1,4	4640018240065

ПРАКТИКА Насадка режущая для МФИ по ДЕРЕВУ

серия
ПРОФИ

Насадка режущая предназначена для обработки дерева, фанеры, пластика, листов ГКЛ с помощью многофункционального инструмента (МФИ). Насадка наиболее удобна для выполнения таких работ как: выборка пазов для установки замков и фурнитуры на глубину до 50мм, подрезание облицовки стен и наличников заподлицо при укладке паркетной доски, вырезание различных проемов в листовых материалах под провода, трубы, люки, электро-установочные изделия. Изготовлена из высокоуглеродистой инструментальной стали.



Арт.	Тип	Материал	Длина общая, мм	Длина рабочая, мм	Ширина, мм	Шаг зубов, мм	EAN-13
240-072	M3492AH	HCS	92	40	34	1,4	4640018240072

ПРАКТИКА Насадка режущая для МФИ по ДЕРЕВУ

серия
ПРОФИ

Насадка режущая предназначена для обработки дерева, фанеры, пластика, листов ГКЛ с помощью многофункционального инструмента (МФИ). Насадка наиболее удобна для выполнения таких работ как: выборка пазов для установки замков и фурнитуры на глубину до 50мм, подрезание облицовки стен и наличников заподлицо при укладке паркетной доски, вырезание различных проемов в листовых материалах под провода, трубы, люки, электро-установочные изделия. Обеспечивает высокую скорость реза.

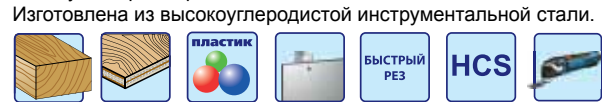

Арт.	Тип	Материал	Длина общая, мм	Длина рабочая, мм	Ширина, мм	Шаг зубов, мм	EAN-13
240-089	M3492BH	HCS	92	40	34	1,8	4640018240089

ПРАКТИКА Насадка режущая для МФИ по ДЕРЕВУ

серия
ПРОФИ

Насадка режущая прямая 68мм предназначена для обработки дерева, фанеры, пластика, листов ГКЛ с помощью многофункционального инструмента (МФИ). Наиболее удобна для выполнения таких работ как: выборка пазов для установки замков и фурнитуры, подрезание внутренних углов, вырезание мелких проемов в приборных панелях и бамперах автомобилей для установки выключателей и лампочек, прокладывания проводов, фигурное выпиливание. Идеально подходит для моделизма. Изготовлена из высокоуглеродистой инструментальной стали HCS. Чистый рез.



Арт.	Тип	Материал	Длина общая, мм	Длина рабочая, мм	Ширина, мм	Шаг зубов, мм	EAN-13
240-096	M6595AH	HCS	95	40	65	1,4	4640018240096

ПРАКТИКА Насадка режущая для МФИ по ДЕРЕВУ

серия
ПРОФИ

Насадка режущая предназначена для обработки дерева, фанеры, пластика, листов ГКЛ с помощью многофункционального инструмента (МФИ).

Насадка наиболее удобна для выполнения таких работ как: прямолинейное резание доски и фанеры, подрезание облицовки стен и наличников заподлицо при укладке паркетной доски, вырезание больших проемов в листовых материалах под провода, трубы, люки. Обеспечивает высокую скорость реза.

Изготовлена из высокоуглеродистой инструментальной стали.



Арт.	Тип	Материал	Длина общая, мм	Длина рабочая, мм	Ширина, мм	Шаг зубов, мм	EAN-13
240-102	M6595BH	HCS	95	40	65	1,8	4640018240102

ПРАКТИКА Насадка режущая для МФИ по ДЕРЕВУ

серия
ПРОФИ



Насадка режущая предназначена для обработки дерева, фанеры, пластика, листов ГКЛ с помощью многофункционального инструмента (МФИ).

Насадка наиболее удобна для выполнения таких работ как: прямолинейное резание доски и фанеры, отрезание плинтусов, наличников, балясин, пластиковых труб, подрезание облицовки стен и наличников заподлицо при укладке паркетной доски, вырезание больших проемов в листовых материалах под провода, трубы, люки. Изготовлена из высокоуглеродистой инструментальной стали.

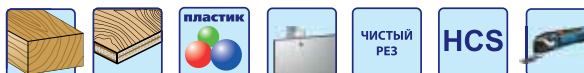

Арт.	Тип	Материал	Диаметр, мм	Глубина врезания, мм	Ширина, мм	Шаг зубов, мм	ЕАН-13
240-119	M88ARH	HCS	88	23		1,4	4640018240119

ПРАКТИКА Насадка режущая для МФИ по ДЕРЕВУ

серия
ПРОФИ



Насадка режущая предназначена для обработки дерева, фанеры, пластика, листов ГКЛ с помощью многофункционального инструмента (МФИ).

Насадка наиболее удобна для выполнения таких работ как: прямолинейное резание доски и фанеры, подрезание облицовки стен и наличников заподлицо при укладке паркетной доски, вырезание больших проемов в листовых материалах под провода, трубы, люки. Обеспечивает высокую скорость реза. Изготовлена из высокоуглеродистой инструментальной стали.

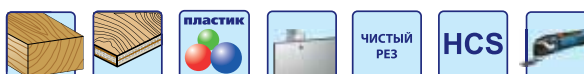

Арт.	Тип	Материал	Длина общая, мм	Длина рабочая, мм	Ширина, мм	Шаг зубов, мм	ЕАН-13
240-126	M28105AH	HCS	105	53	28	1,4	4640018240126

ПРАКТИКА Насадка режущая для МФИ по ДЕРЕВУ

серия
ПРОФИ



Насадка режущая предназначена для обработки дерева, фанеры, пластика, листов ГКЛ с помощью многофункционального инструмента (МФИ).

Насадка наиболее удобна для выполнения таких работ как: выборка пазов для установки замков и фурнитуры на глубину до 65мм, отрезание доски и бруса, пластиковых труб в труднодоступных местах, подрезание облицовки стен и наличников заподлицо при укладке паркетной доски, вырезание различных проемов в листовых материалах под провода, трубы, люки, электро-установочные изделия. Изготовлена из высокоуглеродистой инструментальной стали.



Арт.	Тип	Материал	Длина общая, мм	Длина рабочая, мм	Ширина, мм	Шаг зубов, мм	ЕАН-13
240-133	M44107AH	HCS	107	55	44	1,4	4640018240133

ПРАКТИКА Насадка режущая для МФИ по ДЕРЕВУ

серия
ПРОФИ

Насадка режущая пазовая 44мм предназначена для обработки дерева, фанеры, пластика, листов ГКЛ с помощью многофункционального инструмента (МФИ).

Насадка наиболее удобна для выполнения таких работ как: выборка пазов для установки замков и фурнитуры на глубину до 65мм, отрезание доски и бруса, пластиковых труб в труднодоступных местах, подрезание облицовки стен и наличников заподлицо при укладке паркетной доски, вырезание различных проемов в листовых материалах под провода, трубы, люки, электро-установочные изделия.

Изготовлена из высокоуглеродистой инструментальной стали HCS. Крупный зуб.



Арт.	Тип	Материал	Длина общая, мм	Длина рабочая, мм	Ширина, мм	Шаг зубов, мм	ЕАН-13
240-140	M44107BH	HCS	107	55	44	1,8	4640018240140

ПРАКТИКА Насадка режущая комбинированная для МФИ по ДЕРЕВУ

серия
ПРОФИ

Насадка режущая многофункциональная 86x35мм предназначена для обработки дерева, фанеры, пластика, листов ГКЛ с помощью многофункционального инструмента (МФИ).

Насадка наиболее удобна для выполнения таких работ как: прямолинейное резание доски и фанеры, отрезание плинтусов, наличников, балясин, пластиковых труб, выборка пазов на глубину до 30 мм, подрезание облицовки стен и наличников заподлицо при укладке паркетной доски, вырезание больших проемов в листовых материалах под провода, трубы, люки.

Изготовлена из высокоуглеродистой инструментальной стали HCS. Чистый рез.



Арт.	Тип	Материал	Длина общая, мм	Длина рабочая, мм	Ширина, мм	Шаг зубов, мм	ЕАН-13
240-157	M3586AMH	HCS	86	30	35	1,4	4640018240157

ПРАКТИКА Насадка режущая сегментная для МФИ по ДЕРЕВУ

серия
ПРОФИ

Насадка режущая многофункциональная предназначена для обработки дерева, фанеры, пластика, листов ГКЛ с помощью многофункционального инструмента (МФИ).

Насадка наиболее удобна для выполнения таких работ как: прямолинейное резание толстой доски и фанеры, отрезание плинтусов, наличников, балясин, пластиковых труб, подрезание облицовки стен и наличников заподлицо при укладке паркетной доски, вырезание больших проемов в листовых материалах под провода, трубы, люки.

Изготовлена из высокоуглеродистой инструментальной стали.



Арт.	Тип	Материал	Длина общая, мм	Глубина врезания, мм	Ширина, мм	Шаг зубов, мм	ЕАН-13
	M6075ASH	HCS	75	40	60	1,4	

ПРАКТИКА Насадка режущая сегментная для МФИ по ДЕРЕВУ

серия
ПРОФИ



Насадка режущая многофункциональная предназначена для обработки дерева, фанеры, пластика, листов ГКЛ с помощью многофункционального инструмента (МФИ).

Насадка наиболее удобна для выполнения таких работ как: прямолинейное резание толстой доски и фанеры, отрезание плинтусов, наличников, балясин, пластиковых труб, подрезание облицовки стен и наличников заподлицо при укладке паркетной доски, вырезание больших проемов в листовых материалах под провода, трубы, люки.

Благодаря большой длине и полукруглой форме режущей части достигается непревзойденная скорость пиления. Специальные прорезы снижают вибрацию и шум.

Изготовлена из высокоуглеродистой инструментальной стали.



Арт.	Тип	Материал	Длина общая, мм	Глубина врезания, мм	Ширина, мм	Шаг зубов, мм	EAN-13
	M85103ARH	HCS	103	60	85	1,4	

ПРАКТИКА Насадка режущая L-образная для МФИ по ДЕРЕВУ

серия
ПРОФИ



Насадка режущая предназначена для фигурной обработки листов ГКЛ, фанеры, пластика и других тонколистовых материалов с помощью многофункционального инструмента (МФИ).

Наиболее удобна для выполнения таких работ как: фигурное выпиливание, подрезание внутренних углов, вырезание мелких проемов и лючков в приборных панелях и бамперах автомобилей для установки выключателей и лампочек, прокладывания проводов. Направления реза - на себя.

Идеально подходит для моделизма.

Изготовлена из высокоуглеродистой инструментальной стали.



Арт.	Тип	Материал	Длина общая, мм	Длина рабочая, мм	Ширина, мм	Шаг зубов, мм	EAN-13
918-337	M3184ALH	HCS	84		31	1,4	4640027918337

Насадки режущие биметаллические **ПРАКТИКА**

ПРАКТИКА Насадка биметаллическая режущая для МФИ по МЕТАЛЛУ и ПЛАСТИКУ

серия
ЭКСПЕРТ



Насадка режущая пазовая 10мм предназначена для обработки стали, цветных металлов, дерева, ДСП, пластика с помощью многофункционального инструмента (МФИ).

Наиболее удобна для выполнения таких работ как: выборка пазов для установки замков и фурнитуры, подрезание внутренних углов, вырезание мелких проемов в приборных панелях и бамперах автомобилей для установки выключателей и лампочек, прокладывания проводов, фигурное выпиливание.

Идеально подходит для моделизма.

Биметаллическое (BiM) полотно насадки изготовлено из высококачественной инструментальной стали с зубьями из быстрорежущей стали. Особо чистый рез.



Арт.	Тип	Материал	Длина общая, мм	Длина рабочая, мм	Ширина, мм	Шаг зубов, мм	EAN-13
240-164	M1092AF	BiM	92	25	10	1,4	4640018240164

ПРАКТИКА Насадка биметаллическая режущая для МФИ по МЕТАЛЛУ и ПЛАСТИКУ

серия
ЭКСПЕРТ

Насадка режущая предназначена для обработки стали, цветных металлов, дерева, ДСП, пластиков с помощью многофункционального инструмента (МФИ).

Наиболее удобна для выполнения таких работ как: выборка пазов для установки замков и фурнитуры, подрезание внутренних углов, вырезание мелких проемов в приборных панелях и бамперах автомобилей для установки выключателей и лампочек, прокладывания проводов, фигурное выпиливание. Идеально подходит для моделизма.

Биметаллическое полотно насадки изготовлено из высококачественной инструментальной стали с зубьями из быстрорежущей стали.



Арт.	Тип	Материал	Длина общая, мм	Длина рабочая, мм	Ширина, мм	Шаг зубов, мм	EAN-13
240-171	M2092AF	BiM	92	30	20	1,4	4640018240171

ПРАКТИКА Насадка биметаллическая режущая для МФИ по МЕТАЛЛУ и ПЛАСТИКУ

серия
ЭКСПЕРТ

Насадка режущая пазовая 34мм предназначена для обработки стали, цветных металлов, дерева, ДСП, пластиков с помощью многофункционального инструмента (МФИ).

Наиболее удобна для выполнения таких работ как: выборка пазов для установки замков и фурнитуры на глубину до 50 мм, обрезка гвоздей, сантехнических труб заподлицо с поверхностью, подрезание облицовки стен и наличников заподлицо при укладке паркетной доски, вырезание различных проемов в листовых материалах под провода, трубы, люки, электро-установочные изделия.

Биметаллическое (BiM) полотно насадки изготовлено из высококачественной инструментальной стали с зубьями из быстрорежущей стали. Особо чистый рез.



Арт.	Тип	Материал	Длина общая, мм	Длина рабочая, мм	Ширина, мм	Шаг зубов, мм	EAN-13
240-188	M3492AF	BiM	92	40	34	1,4	4640018240188

ПРАКТИКА Насадка биметаллическая режущая для МФИ по ТВЕРДОМУ ДЕРЕВУ и ПЛАСТИКУ

серия
ЭКСПЕРТ

Насадка режущая предназначена для обработки твердого дерева, цветных металлов, фанеры, ДСП, OSB, пластиков с помощью многофункционального инструмента (МФИ).

Наиболее удобна для выполнения таких работ как: выборка пазов для установки замков и фурнитуры, обрезка гвоздей, сантехнических труб заподлицо с поверхностью, подрезание облицовки стен и наличников заподлицо при укладке паркетной доски, вырезание различных проемов в листовых материалах для прокладывания проводов и труб, монтажа люков и электро-установочных изделий. Биметаллическое полотно насадки изготовлено из высококачественной инструментальной стали с зубьями из быстрорежущей стали.



Арт.	Тип	Материал	Длина общая, мм	Длина рабочая, мм	Ширина, мм	Шаг зубов, мм	EAN-13
240-195	M3492BF	BiM	92	40	34	1,8	4640018240195

ПРАКТИКА Насадка биметаллическая режущая для МФИ по МЕТАЛЛУ и ПЛАСТИКУ

серия **ЭКСПЕРТ**



Насадка режущая предназначена для обработки стали, цветных металлов, дерева, ДСП, пластиков с помощью многофункционального инструмента (МФИ).

Насадка наиболее удобна для выполнения таких работ как: выборка пазов для установки замков и фурнитуры на глубину до 68мм, обрезка гвоздей, труб, заподлицо с поверхностью и в труднодоступных местах, подрезание облицовки стен и наличников заподлицо при укладке паркетной доски, вырезание различных проемов в листовых материалах под провода, трубы, люки, электро-установочные изделия.

Биметаллическое полотно насадки изготовлено из высококачественной инструментальной стали с зубьями из быстрорежущей стали.



Арт.	Тип	Материал	Длина общая, мм	Длина рабочая, мм	Ширина, мм	Шаг зубов, мм	EAN-13
240-201	M32110AF	BiM	110	58	32	1,4	4640018240201

ПРАКТИКА Насадка биметаллическая режущая для МФИ по МЕТАЛЛУ и ПЛАСТИКУ

серия **ЭКСПЕРТ**



Насадка режущая прямая 68мм предназначена для обработки стали, цветных металлов, дерева, ДСП, пластиков с помощью многофункционального инструмента (МФИ).

Наиболее удобна для выполнения таких работ как: отрезание труб и профилей, прямолинейное резание ДСП и фанеры, обрезка гвоздей заподлицо с поверхностью, подрезание облицовки стен и наличников заподлицо при укладке паркетной доски, вырезание больших проемов в листовых материалах под провода, трубы, люки.

Биметаллическое (BiM) полотно насадки изготовлено из высококачественной инструментальной стали с зубьями из быстрорежущей стали. Особо чистый рез.



Арт.	Тип	Материал	Длина общая, мм	Длина рабочая, мм	Ширина, мм	Шаг зубов, мм	EAN-13
240-218	M6595AF	BiM	95	40	65	1,4	4640018240218

ПРАКТИКА Насадка биметаллическая режущая для МФИ по ТВЕРДОМУ ДЕРЕВУ и ПЛАСТИКУ

серия **ЭКСПЕРТ**

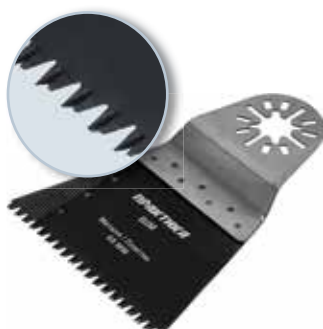

Насадка режущая предназначена для обработки твердого дерева, ДСП, ЛДСП, OSB, пластиков с помощью многофункционального инструмента (МФИ). Наиболее удобна для выполнения таких работ как: отрезание пластиковых труб и профилей, прямолинейное резание ДСП и фанеры, обрезка нагелей заподлицо с поверхностью, подрезание облицовки стен и наличников заподлицо при укладке паркетной доски, вырезание больших проемов в листовых материалах под провода, трубы, люки. Обеспечивает высокую скорость реза.

Биметаллическое полотно насадки изготовлено из высококачественной инструментальной стали с зубьями из быстрорежущей стали.



Арт.	Тип	Материал	Длина общая, мм	Длина рабочая, мм	Ширина, мм	Шаг зубов, мм	EAN-13
240-225	M6595BF	BiM	95	40	65	1,8	4640018240225

ПРАКТИКА Насадка биметаллическая режущая для МФИ по МЕТАЛЛУ и ПЛАСТИКУ

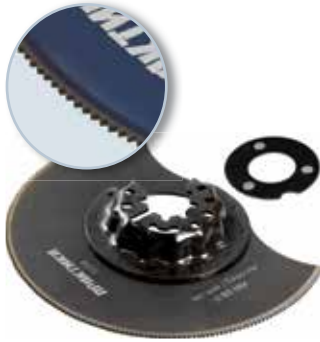
серия
ЭКСПЕРТ

Насадка режущая предназначена для обработки стали, цветных металлов, дерева, ДСП, пластиков с помощью многофункционального инструмента (МФИ). Насадка наиболее удобна для выполнения таких работ как: прямолинейное резание кузовного металла автомобилей, металлочерепицы, ДСП и фанеры, отрезание металлических и пластиковых труб, профилей, плintусов, наличников, балясин, подрезание облицовки стен и наличников заподлицо при укладке паркетной доски, вырезание больших проемов в листовых материалах под провода, трубы, люки. Биметаллическое полотно насадки изготовлено из высококачественной инструментальной стали с зубьями из быстрорежущей стали.



Арт.	Тип	Материал	Диаметр, мм	Глубина врезания, мм	Ширина, мм	Шаг зубов, мм	EAN-13
240-232	M88ARF	BIM	88	23		1,4	4640018240232

ПРАКТИКА Насадка биметаллическая режущая для МФИ по МЕТАЛЛУ и ПЛАСТИКУ

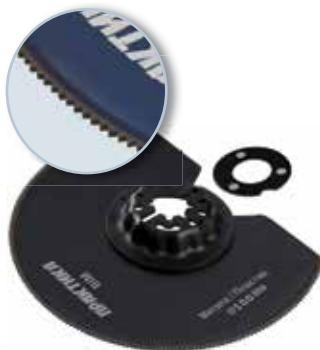
серия
ЭКСПЕРТ

Насадка режущая предназначена для обработки стали, цветных металлов, дерева, ДСП, пластиков с помощью многофункционального инструмента (МФИ).

Насадка наиболее удобна для выполнения таких работ как: прямолинейное резание кузовного металла автомобилей, металлочерепицы, ДСП и фанеры, отрезание металлических и пластиковых труб, профилей, плintусов, наличников, балясин, подрезание облицовки стен и наличников заподлицо при укладке паркетной доски, вырезание больших проемов в листовых материалах под провода, трубы, люки.

Биметаллическое полотно насадки изготовлено из высококачественной инструментальной стали с зубьями из быстрорежущей стали.



Арт.	Тип	Материал	Диаметр, мм	Глубина врезания, мм	Ширина, мм	Шаг зубов, мм	EAN-13
240-249	M100ARF	BIM	100	30		1,4	4640018240249

ПРАКТИКА Насадка биметаллическая режущая для МФИ по МЕТАЛЛУ и ПЛАСТИКУ

серия
ЭКСПЕРТ

Насадка режущая предназначена для обработки стали, цветных металлов, дерева, ДСП, пластиков с помощью многофункционального инструмента (МФИ).

Насадка наиболее удобна для выполнения таких работ как: выборка пазов для установки замков и фурнитуры на глубину до 63мм, обрезка гвоздей, труб, заподлицо с поверхностью и в труднодоступных местах, подрезание облицовки стен и наличников заподлицо при укладке паркетной доски, вырезание различных проемов в листовых материалах под провода, трубы, люки, электро-установочные изделия.

Биметаллическое полотно насадки изготовлено из высококачественной инструментальной стали с зубьями из быстрорежущей стали.



Арт.	Тип	Материал	Длина общая, мм	Длина рабочая, мм	Ширина, мм	Шаг зубов, мм	EAN-13
240-256	M28105AF	BIM	105	53	28	1,4	4640018240256

ПРАКТИКА Насадка биметаллическая режущая для МФИ по МЕТАЛЛУ и ПЛАСТИКУ

серия **ЭКСПЕРТ**

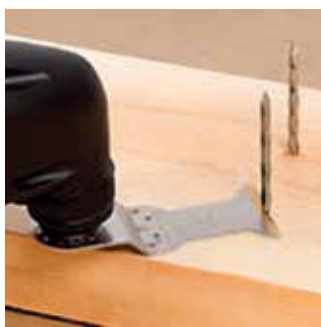

Насадка режущая пазовая 44мм предназначена для обработки стали, цветных металлов, дерева, ДСП, пластиков с помощью многофункционального инструмента (МФИ).

Насадка наиболее удобна для выполнения таких работ как: выборка пазов для установки замков и фурнитуры на глубину до 65мм, обрезка гвоздей, труб, заподлицо с поверхностью и в труднодоступных местах, подрезание облицовки стен и наличников заподлицо при укладке паркетной доски, вырезание различных проемов в листовых материалах под провода, трубы, люки, электро-установочные изделия.

Биметаллическое (BiM) полотно насадки изготовлено из высококачественной инструментальной стали с зубьями из быстрорежущей стали. Чистый рез.



Арт.	Тип	Материал	Длина общая, мм	Длина рабочая, мм	Ширина, мм	Шаг зубов, мм	EAN-13
240-263	M44107AF	BiM	107	55	44	1,4	4640018240063

ПРАКТИКА Насадка биметаллическая режущая для МФИ по ТВЕРДОМУ ДЕРЕВУ и ПЛАСТИКУ

серия **ЭКСПЕРТ**



Насадка режущая прямая предназначена для обработки твердого дерева, ДСП, ЛДСП, OSB, пластиков с помощью многофункционального инструмента (МФИ).

Наиболее удобна для выполнения таких работ как: отрезание пластиковых труб и профилей, прямолинейное резание ДСП и фанеры, обрезка нагелей заподлицо с поверхностью, подрезание облицовки стен и наличников заподлицо при укладке паркетной доски, вырезание больших проемов в листовых материалах под провода, трубы, люки. Обеспечивает высокую скорость реза.

Биметаллическое (BiM) полотно насадки изготовлено из высококачественной инструментальной стали с зубьями из быстрорежущей стали.



Арт.	Тип	Материал	Длина общая, мм	Длина рабочая, мм	Ширина, мм	Шаг зубов, мм	EAN-13
240-270	M44107BF	BiM	107	55	44	1,8	4640018240270

ПРАКТИКА Насадка режущая сегментная для МФИ по МЕТАЛЛУ и ПЛАСТИКУ

серия **ЭКСПЕРТ**



Насадка режущая предназначена для обработки дерева, фанеры, пластиков, мягких металлов, комбинаций материалов с помощью многофункционального инструмента (МФИ).

Насадка наиболее удобна для выполнения таких работ как: прямолинейное резание доски и фанеры, отрезание плинтусов, наличников, балясин, пластиковых труб, алюминиевых профилей, вырезание больших проемов в листовых материалах под провода, трубы, люки, удаление уплотнителей из окон. Односторонняя боковая заточка для идеальной кромки с одной стороны и высокой производительности работы. Изготовлена из нержавеющей стали.



Арт.	Тип	Материал	Длина общая, мм	Глубина врезания, мм	Ширина, мм	Шаг зубов, мм	EAN-13
	M57Si	INOX	80	40	57	1,2	

Насадки твердосплавные ПРАКТИКА

ПРАКТИКА Насадка твердосплавная режущая для МФИ по ПЛИТКЕ

серия
ПРОФИ

Насадка режущая предназначена для обработки мягкой плитки, керамики, плиточных швов, ГКЛ, твердых пластиков и дерева с помощью многофункционального инструмента (МФИ).

Наиболее удобна для выполнения таких работ как: удаление клея из шва между керамическими плитками, вырезание внутренних углов при подгонке плитки, выполнение проемов в керамической плитке для прокладки проводов и труб, устройство ревизионных люков. Ограниченно может быть использована для скульптурных работ по твердым породам дерева, кости, гипсу. Не предназначена для работ по керамограниту!

Полотно насадки изготовлено из высококачественной инструментальной стали с твердосплавным напылением.



Арт.	Тип	Материал	Диаметр, мм	Глубина врезания, мм	Ширина, мм	Шаг зубов, мм	EAN-13
240-287	M63RHM	HM	63	15			4640018240287

ПРАКТИКА Насадка твердосплавная режущая для МФИ по ПЛИТКЕ

серия
ПРОФИ

Насадка режущая предназначена для обработки мягкой плитки, керамики, плиточных швов, ГКЛ, твердых пластиков и дерева с помощью многофункционального инструмента (МФИ).

Наиболее удобна для выполнения таких работ как: удаление клея из шва между керамическими плитками, вырезание внутренних углов при подгонке плитки, выполнение проемов в керамической плитке для прокладки проводов и труб, устройство ревизионных люков. Ограниченно может быть использована для скульптурных работ по твердым породам дерева, кости, гипсу. Не предназначена для работ по керамограниту!

Полотно насадки изготовлено из высококачественной инструментальной стали с твердосплавным напылением.



Арт.	Тип	Материал	Диаметр, мм	Глубина врезания, мм	Ширина, мм	Шаг зубов, мм	EAN-13
240-294	M88RHM	HM	88	23			4640018240294

ПРАКТИКА Насадка твердосплавная шлифовальная для МФИ по ПЛИТКЕ

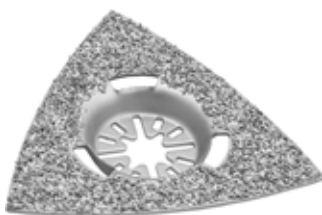
серия
ПРОФИ

Насадка шлифовальная дельтавидная предназначена для обработки мягкой плитки, керамики, плиточных кромок и швов, ГКЛ, твердых пластиков и дерева с помощью многофункционального инструмента (МФИ).

Наиболее удобна для выполнения таких работ как: удаление раствора и клея после снятия керамической плитки и напольных покрытий, обработка внутренних углов при подгонке плитки, скульптурные работы по твердым породам дерева, кости, гипсу, снятие фасок и заусенцев с дерева, пластика. Не предназначена для работ по керамограниту!

Насадка изготовлена из высококачественной инструментальной стали с твердосплавным напылением.



Арт.	Тип	Материал	Длина стороны, мм	Длина рабочая, мм	Ширина, мм	Шаг зубов, мм	EAN-13
240-300	M78THM	HM	78				4640018240300

ПРАКТИКА Насадка твердосплавная шлифовальная для МФИ по ПЛИТКЕ

серия **ПРОФИ**



Насадка шлифовальная дельтавидная предназначена для обработки мягкой плитки, керамики, плиточных кромок и швов, ГКЛ, твердых пластиков, дерева с помощью многофункционального инструмента (МФИ). Насадка наиболее удобна для выполнения таких работ как: удаление раствора, клея после снятия керамической плитки, напольных покрытий, обработка внутренних углов при подгонке плитки, снятие фасок и заусенцев с дерева, пластика. Ограниченно может быть использована для скульптурных работ по твердым породам дерева, кости, гипсу. Возможна работа обратной стороной насадки в труднодоступных местах. Идеально подходит для моделизма. Не предназначена для работ по керамограниту! Насадка изготовлена из высококачественной инструментальной стали с твердосплавным напылением.

Арт.	Тип	Материал	Длина общая, мм	Длина рабочая, мм	Ширина, мм	Шаг зубов, мм	EAN-13
240-317	M3592THM	HM	92	35	35		4640018240317



ПРАКТИКА Насадка твердосплавная комбинированная для МФИ по ПЛИТКЕ

серия **ПРОФИ**



Насадка комбинированная дельтавидная предназначена для обработки мягкой плитки, керамики, плиточных кромок и швов в углах, ГКЛ, твердых пластиков, дерева с помощью многофункционального инструмента (МФИ). Насадка наиболее удобна для выполнения таких работ как: чистка швов между плитками, особенно в углах, удаление раствора, клея после снятия керамической плитки, напольных покрытий, обработка внутренних углов при подгонке плитки, снятие фасок и заусенцев с дерева, пластика. Ограниченно может быть использована для скульптурных работ по твердым породам дерева, кости, гипсу. Возможна работа обратной стороной насадки в труднодоступных местах. Не предназначена для работ по керамограниту! Насадка изготовлена из высококачественной инструментальной стали с твердосплавным напылением.

Арт.	Тип	Материал	Диаметр, мм	Глубина врезания, мм	Ширина, мм	Шаг зубов, мм	EAN-13
240-324	M7092RTHM	HM	70	20			4640018240324



Насадки алмазные **ПРАКТИКА**

ПРАКТИКА Насадка алмазная режущая для МФИ по ПЛИТКЕ и КАМНЮ

серия **ЭКСПЕРТ**



Насадка режущая предназначена для обработки мягкой плитки и плитки средней твердости, керамики, стекла, плиточных швов, кирпича, стеклопластиков, с помощью многофункционального инструмента (МФИ). Насадка наиболее удобна для выполнения таких работ как: удаление шва между керамическими плитками, вырезание внутренних углов при подгонке плитки, аккуратное вырезание облицовки стен для выполнения проемов под провода, трубы, люки, резка стеклопластиковых профилей, подгонка кирпичей при выкладке каминных топок, скульптурные работы по известняку, гипсу. Использование по керамограниту крайне ограничено. Полотно насадки изготовлено из высококачественной инструментальной стали с алмазным напылением.



Арт.	Тип	Материал	Диаметр, мм	Глубина врезания, мм	Ширина, мм	Шаг зубов, мм	EAN-13
240-331	M63RDia	DIA	63	15			4640018240331

ПРАКТИКА Насадка алмазная режущая для МФИ по ПЛИТКЕ и КАМНЮ

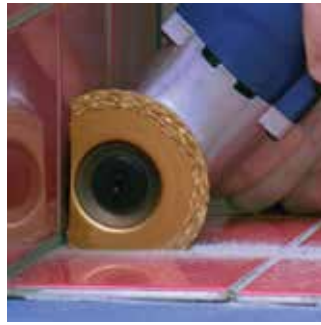
серия
ЭКСПЕРТ

Насадка режущая предназначена для обработки мягкой плитки и плитки средней твердости, керамики, стекла, плиточных швов, кирпича, стеклопластиков, с помощью многофункционального инструмента (МФИ). Насадка наиболее удобна для выполнения таких работ как: удаление шва между керамическими плитками, вырезание внутренних углов при подгонке плитки, аккуратное вырезание облицовки стен для выполнения проемов под провода, трубы, люки, резка стеклопластиковых профилей, подгонка кирпичей при выкладке каминных топок, скульптурные работы по известняку, гипсу. Использование по керамограниту крайне ограничено. Полотно насадки изготовлено из высококачественной инструментальной стали с алмазным напылением.



Арт.	Тип	Материал	Диаметр, мм	Глубина врезания, мм	Ширина, мм	Шаг зубов, мм	EAN-13
240-348	M88RDia	DIA	88	23			4640018240348

ПРАКТИКА Насадка алмазная режущая для МФИ по ПЛИТКЕ и КАМНЮ

серия
ЭКСПЕРТ

Насадка режущая предназначена для обработки кафельной плитки, мягкой керамики, плиточных швов, кирпича, стеклопластика, текстолита, с помощью многофункционального инструмента (МФИ).

Насадка наиболее удобна для выполнения таких работ как: удаление клея из швов между керамическими плитками, вырезание внутренних углов при подгонке плитки, выполнение проемов в керамической плитке для прокладки проводов и труб, устройство ревизионных люков, резка стеклопластиковых профилей и листов, подгонка кирпичей при выкладке каминных топок, скульптурные работы по известняку и гипсу. Полотно насадки изготовлено из высококачественной инструментальной стали, с нанесением на режущую кромку алмазного зерна гальваническим методом.мм.



Арт.	Тип	Материал	Диаметр, мм	Глубина врезания, мм	Ширина, мм	Шаг зубов, мм	EAN-13
918-313	M100RDia	DIA	100	30			4640027918313

ПРАКТИКА Насадка алмазная сегментная для МФИ по ПЛИТКЕ и КАМНЮ

серия
ЭКСПЕРТ

Насадка режущая предназначена для обработки мягкой плитки и плитки средней твердости, керамики, стекла, плиточных швов, кирпича, стеклопластиков, с помощью многофункционального инструмента (МФИ).

Насадка наиболее удобна для выполнения таких работ как: удаление шва между керамическими плитками, вырезание внутренних углов при подгонке плитки, аккуратное вырезание облицовки стен для выполнения проемов под провода, трубы, люки, резка стеклопластиковых профилей, подгонка кирпичей при выкладке каминных топок, скульптурные работы по известняку, гипсу, безопасное срезание гипсовых повязок. Использование по керамограниту крайне ограничено. Полотно насадки изготовлено из высококачественной инструментальной стали с алмазным напылением (Dia).

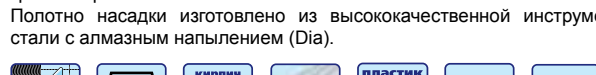

Арт.	Тип	Материал	Длина общая, мм	Глубина врезания, мм	Ширина, мм	Шаг зубов, мм	EAN-13
240-355	M57SDia	DIA	80	40	57		4640018240355

Насадки лезвийные и шаберы ПРАКТИКА

ПРАКТИКА Насадка-шабер прямая для МФИ для снятия краски

серия
ПРОФИ



Насадка шабер предназначена для очистки поверхности от клея, штукатурки, краски, шпатлевки, герметика и других пластичных материалов с помощью многофункционального инструмента (МФИ).

Оказывает минимальное воздействие на обрабатываемую поверхность. Полотно насадки изготовлено из нержавеющей инструментальной стали.

Подходит на все виды МФИ со следующими видами крепления: 12-ти точечная, Bosch Starlock, быстрозажимная DeWalt и B&D, Fein, Rokwell. В комплект входит магнитный переходник для быстрозажимных цанговых МФИ. Для МФИ с шестигранным креплением используйте переходник Арт. 240-607.



Арт.	Тип	Материал	Длина общая, мм	Длина рабочая, мм	Ширина, мм	Шаг зубов, мм	EAN-13
910-560		HCS	73	30	52		4640027910560

ПРАКТИКА Насадка-шабер прямая для МФИ для снятия краски

серия
ПРОФИ



Насадка шабер предназначена для обработки поверхности под склейку и окраску с помощью многофункционального инструмента (МФИ).

Насадка наиболее удобна для выполнения таких работ как: удаление остатков клея и раствора после снятия плитки, удаление приклеенной обивки мебели, старых напольных покрытий, снятия краски, удаление силиконового герметика из швов. Не повреждает обрабатываемую поверхность.

Полотно насадки изготовлено из высококачественной углеродистой инструментальной стали.

Подходит на все виды МФИ со следующими видами креплений: 12-ти точечная, Bosch STARLOCK, быстроразъемная DeWalt/B&D, Fein. В комплект входит магнитный переходник для МФИ с быстроразъемными цанговыми креплениями. Для установки на МФИ с шестигранным шпинделем (Renovator, Rockwell) используйте переходник 240-607.



Арт.	Тип	Материал	Длина общая, мм	Длина рабочая, мм	Ширина, мм	Шаг зубов, мм	EAN-13
910-577		HCS	74	48	52		4640027910577

ПРАКТИКА Насадка лезвийная прямая для МФИ

серия
ПРОФИ



Насадка режущая предназначена для обработки мягких рулонных и листовых материалов с помощью многофункционального инструмента (МФИ). Насадка наиболее удобна для выполнения таких работ как: резка пенопласта, минеральной ваты, картона, напольных покрытий, кожи, резины, расшивка швов, удаление герметика, изоляционных материалов и уплотнений в окнах.

Полотно насадки изготовлено из высококачественной углеродистой инструментальной стали.

Подходит на все виды МФИ со следующими видами креплений: 12-ти точечная, Bosch STARLOCK, быстроразъемная DeWalt/B&D, Fein. В комплект входит магнитный переходник для МФИ с быстроразъемными цанговыми креплениями. Для установки на МФИ с шестигранным шпинделем (Renovator, Rockwell) используйте переходник 240-607.



Арт.	Тип	Материал	Длина общая, мм	Длина рабочая, мм	Ширина, мм	Шаг зубов, мм	EAN-13
910-584		HCS	95	50			4640027910584

ПРАКТИКА Насадка лезвийная S-образная комбинированная для МФИ

серия
ЭКСПЕРТ

Насадка режущая предназначена для резки мягких рулонных и листовых материалов с помощью многофункционального инструмента (МФИ). Насадка наиболее удобна для выполнения таких работ как: резка пенопласта, пеноплекса, картона, напольных покрытий, кожи, неармированной резины, изоляционных материалов и уплотнений. Два серповидных лезвия для работы на себя и от себя. Изготовлена из высокоуглеродистой инструментальной стали.



Арт.	Тип	Материал	Длина общая, мм	Длина рабочая, мм	Ширина, мм	Шаг зубов, мм	EAN-13
918-344	M9030WLi	HCS	97	43	34		4640027918344

Насадки шлифовальные и полировальные ПРАКТИКА

ПРАКТИКА Насадка дельтавидная для МФИ полировальная войлочная неабразивная 80 мм

серия
ПРОФИ

Насадка предназначена для обработки металлических, керамических и пластиковых изделий с помощью многофункционального инструмента (МФИ).

Подходит для таких работ как: финишная полировка до зеркального блеска с пастой ГОИ, полировка небольших участков лакокрасочных покрытий автомобилей, устранение потускнения фар, полировка легкосплавных дисков и других металлических, пластиковых и стеклянных изделий сложной формы.

Насадка изготовлена из неабразивного войлока.



Арт.	Тип	Материал	Длина стороны, мм	Длина рабочая, мм	Ширина, мм	Шаг зубов, мм	EAN-13
240-393	M80TW	Войлок	80				4640018240393

ПРАКТИКА Подошва дельтавидная для МФИ 80 мм

серия
ПРОФИ

Подошва дельтавидная шлифовальная предназначена для установки на многофункциональный инструмент (МФИ). Используется для крепления шлифовальных и полировальных материалов с самоклеющейся основой Velcro.

Дельтавидная форма наиболее удобна для выполнения таких работ как работа в углах и на небольших участках поверхности. Идеально подходит для моделизма.

Изготовлена из прочного износостойкого пластика с самоклеющейся основой Velcro.



Арт.	Тип	Материал	Длина стороны, мм	Длина рабочая, мм	Ширина, мм	Шаг зубов, мм	EAN-13
240-409	M80TV	VELCRO	80				4640018240409

ПРАКТИКА Подошва дельтавидная для МФИ 93 мм

серия
ЭКСПЕРТ



Подошва дельтавидная шлифовальная предназначена для установки на многофункциональный инструмент (МФИ). Используется для крепления шлифовальных и полировальных материалов с самоклеющейся основой Velcro.

Дельтавидная форма наиболее удобна для выполнения таких работ как работа в углах и на небольших участках поверхности.

Подошва с отверстиями для пылеудаления изготовлена из полиуретана методом литья под давлением с самоклеющейся основой Velcro.



Арт.	Тип	Материал	Длина стороны, мм	Длина рабочая, мм	Ширина, мм	Шаг зубов, мм	EAN-13
240-416	M93TV	VELCRO	93				4640018240416

ПРАКТИКА Набор шлифовальных листов для МФИ 80 мм

серия
ПРОФИ



Листы шлифовальные абразивные 12 штук без отверстий предназначены для обработки дерева, металла, удаления лакокрасочных покрытий и ржавчины с помощью многофункционального инструмента (МФИ) или дельтавидной шлифмашины.

Устанавливаются на дельтавидную шлифовальную подошву.

Дельтавидная форма наиболее удобна для выполнения таких работ как: работа в углах и на небольших участках поверхности; шлифовка при реставрации фасадов мебели, изготовленных из массива древесины, плинтусов, наличников, оконных рам, различных мелких деталей, локальное удаление ржавчины с кузовов автомобилей. Идеально подходят для использования в модельном деле.

Листы изготовлены из оксида алюминия на тканевой самоклеющейся основе Velcro. Длина стороны листа 80 мм. Зерно P40-3шт, P80-3шт, P120-3шт, P240-3шт.



Арт.	Количество, шт	Тип	Материал	Длина стороны, мм	Зерно, мм	EAN-13
240-423	12	M80TVASet	VELCRO	80	40/80/120/240	4640018240423

ПРАКТИКА Набор шлифовальных листов для МФИ 93 мм

серия
ПРОФИ

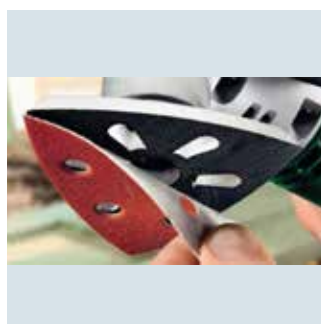

Листы шлифовальные абразивные с 6-ю отверстиями для пылеудаления предназначены для обработки дерева, металла, удаления лакокрасочных покрытий и ржавчины с помощью многофункционального инструмента (МФИ) или дельтавидной шлифмашины.

Устанавливаются на дельтавидную шлифовальную подошву с отверстиями, предназначенными для пылеудаления. Дельтавидная форма наиболее удобна для выполнения таких работ как: работа в углах и на небольших участках поверхности; шлифовка при реставрации фасадов мебели, изготовленных из массива древесины, плинтусов, наличников, оконных рам, различных мелких деталей, локальное удаление ржавчины с кузовов автомобилей.

Листы изготовлены из оксида алюминия на тканевой самоклеющейся основе Velcro. Длина стороны листа 93 мм.

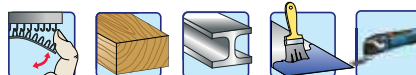

Арт.	Количество, шт	Тип	Материал	Длина стороны, мм	Зерно, мм	EAN-13
240-430	10	M93TVA40	VELCRO	93	40	4640018240430
240-447	10	M93TVA80	VELCRO	93	80	4640018240447
240-454	10	M93TVA120	VELCRO	93	120	4640018240454
240-461	10	M93TVA240	VELCRO	93	240	4640018240461
240-478	10	M93TVA360	VELCRO	93	360	4640018240478

ПРАКТИКА Насадка для МФИ войлочная абразивная 93 мм
серия
ПРОФИ

Насадка предназначена для обработки металлических, керамических и пластиковых изделий с помощью многофункционального инструмента (МФИ). Устанавливается на дельтавидную шлифовальную подошву со стороной 93мм.

Подходит для таких работ как: подготовка под дальнейшую покраску небольших участков кузовов автомобилей, локальное удаление лакокрасочных покрытий, устранение царапин на поверхности легкосплавных дисков и других металлических изделий сложной формы, матирование поверхности, очистка загрязненных поверхностей с минимальным снятием материала, подготовка поверхности перед финишной полировкой.

Изготовлена из абразивного войлока.



Арт.	Количество, шт	Тип	Материал	Длина стороны, мм	Зерно, мм	EAN-13
240-485	3	M93TVAW	VELCRO	93		4640018240485

ПРАКТИКА Подошва для МФИ круглая 100 мм
серия
ПРОФИ

Подошва круглая шлифовальная предназначена для установки на многофункциональный инструмент (МФИ). Используется для крепления шлифовальных и полировальных материалов с самоклеющейся основой Velcro.

Круглая форма наиболее удобна для выполнения шлифовальных и полировальных работ на плоских и слегка изогнутых поверхностях, таких как кузова автомобилей.



Арт.	Тип	Материал	Диаметр, мм	Длина рабочая, мм	Ширина, мм	Шаг зубов, мм	EAN-13
918-306	M100RV	VELCRO	100				4640027918306

ПРАКТИКА Переходник для МФИ HEX/OIS12
серия
ПРОФИ

Переходник предназначен для установки насадок с 12-ти точечной системой крепления OIS12 x 22мм на мультифункциональные инструменты (МФИ):

- с 12-ти точечной системой крепления OIS12 x 19мм,
- с шестигранным шпинделем,
- с крестообразным шпинделем.

Для Dremel, Hammer, Renovator, Ridgid, Worx, Parkside, Eltos, Festo, Mastercraft, Fein, Craftsman, Ryobi.



Арт.	Количество, шт	Тип переходника	Материал	EAN-13
240-607	1	HEX/OIS12		4640018240607

Наборы насадок для МФИ ПРАКТИКА

ПРАКТИКА Набор шифовальных профилей для МФИ 16шт.

серия
ПРОФИ



Набор шлифовальных профилей предназначен для обработки дерева, фанеры, пластика, металла с помощью многофункционального инструмента (МФИ).

Набор содержит 6 профилей, держатель и 9 шлифовальных листов позволяющие производить следующие виды работ: шлифовка наличников, перил, балясин, фасадов мебели, дверей, металлических профилей на вогнутых поверхностях и в труднодоступных местах. Профили изготовлены из износостойкой резины.



Арт.	Количество, шт	Тип	Материал	Ширина, мм	Зерно, мм	EAN-13
240-492	16	M55Set16	резина	55	80, 120	4640018240492

ПРАКТИКА Набор шлифовальный для МФИ 26 шт

серия
ПРОФИ

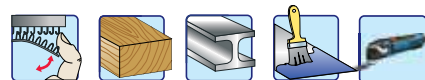

Подошва дельтавидная шлифовальная узкая предназначена для установки на многофункциональный инструмент (МФИ). Используется для крепления шлифовальных и полировальных материалов с самоклеющейся основой Velcro. Идеально подходит для моделизма.

Листы шлифовальные абразивные предназначены для обработки дерева, металла, удаления лакокрасочных покрытий и ржавчины в труднодоступных местах с помощью многофункционального инструмента (МФИ) или дельтавидной шлифмашины. Устанавливаются на узкую шлифовальную подошву. Специальная узкая форма наиболее удобна для выполнения таких работ как: работа в углах и на узких участках поверхности; шлифовка при реставрации фасадов мебели, изготовленных из массива древесины, плитусов, наличников, оконных рам, различных мелких деталей, локальное удаление ржавчины с кузовов автомобилей. Листы изготовлены из оксида алюминия на тканевой самоклеющейся основе Velcro.

Арт.	Количество, шт	Тип	Материал	Длина стороны, мм	Зерно, мм	EAN-13
918-320	2	M45Set11	Al ₂ O ₃	45x30	40	4640027918320
	2				80	
	2				120	
	2				240	
	2				360	
	1	VELCRO	75x30			

ПРАКТИКА Набор пилок для МФИ 8 предметов по ДЕРЕВУ, МЕТАЛЛУ, ПЛИТКЕ

серия
ПРОФИ



Набор пилок предназначен для обработки дерева, фанеры, пластика, металла, плитки с помощью многофункционального инструмента (МФИ).

Набор содержит 7 пилок и держатель, которые позволяют производить следующие виды работ: резка наличников, штапиков, перил, реек, балясин, металлических профилей, плитки под разными углами.

Пилки изготовлены из инструментальной стали по дереву и металлу и с твердосплавным напылением по плитке.

Арт.	Состав набора	Рабочая длина, мм	Количество, шт	EAN-13
	Пилки по дереву и пластику	75	3	
	Пилки по металлу	75	3	
	Пилка по плитке	75	1	
	Держатель пилок		1	



ПРАКТИКА Набор насадок для МФИ №1 по ДЕРЕВУ 4шт.
серия
ПРОФИ

Набор насадок режущих предназначен для обработки дерева, фанеры, пластика, листов ГКЛ с помощью многофункционального инструмента (МФИ). Набор содержит 4 насадки позволяющие производить следующие виды работ: выборка пазов для установки замков и фурнитуры, подрезание внутренних углов, вырезание различных проемов в листовых материалах под провода, трубы, люки, электро-установочные изделия, подрезание облицовки стен и наличников заподлицо при укладке паркетной доски, фигурное выпиливание, резка плинтусов, наличников, пластиковых труб. Насадки изготовлены из высокоуглеродистой инструментальной стали.



Арт.	Количество, шт	Тип	Материал	Длина общая, мм	Диаметр, мм	Длина рабочая, мм	Ширина, мм	Шаг зубов, мм	EAN-13
240-508	4	M1092AH	HCS	92		25	10	1,4	4640018240508
		M3492AH	HCS	92		40	34	1,4	
		M6595BH	HCS	95		40	65	1,8	
		M88ARH	HCS		88	23		1,4	

ПРАКТИКА Набор насадок для МФИ №2 по ДЕРЕВУ и МЕТАЛЛУ 4шт.
серия
ЭКСПЕРТ

Набор насадок режущих предназначен для обработки дерева, ДСП, фанеры, пластика, листов ГКЛ, стали, цветных металлов с помощью многофункционального инструмента (МФИ).

Набор содержит 4 насадки позволяющие производить следующие виды работ: выборка пазов для установки замков и фурнитуры, подрезание внутренних углов, вырезание различных проемов в листовых материалах под провода, трубы, люки, электро-установочные изделия, резка плинтусов, наличников, металлических и пластиковых труб и профилей, обрезка гвоздей заподлицо с поверхностью, подрезание облицовки стен и наличников заподлицо при укладке паркетной доски. Набор содержит биметаллические насадки и насадки изготовленные из высокоуглеродистой инструментальной стали.

Арт.	Количество, шт	Тип	Материал	Длина общая, мм	Диаметр, мм	Длина рабочая, мм	Ширина, мм	Шаг зубов, мм	EAN-13
240-515	4	M2092AF	BIM	92		30	20	1,4	4640018240515
		M3492AH	HCS	92		40	34	1,4	
		M28105AF	BIM	105		53	28	1,4	
		M88ARH	HCS		88	23		1,4	

ПРАКТИКА Набор насадок для МФИ №3 УНИВЕРСАЛЬНЫЙ 4шт.
серия
ЭКСПЕРТ

Набор насадок режущих предназначен для обработки дерева, ДСП, фанеры, пластика, листов ГКЛ, стали, цветных металлов, плитки, камня с помощью многофункционального инструмента (МФИ).

Набор содержит 4 насадки позволяющие производить следующие виды работ: выборка пазов для установки замков и фурнитуры, подрезание внутренних углов, вырезание различных проемов в листовых материалах под провода, трубы, люки, электро-установочные изделия, резка плинтусов, наличников, металлических и пластиковых труб и профилей, обрезка гвоздей заподлицо с поверхностью, подрезание облицовки стен и наличников заподлицо при укладке паркетной доски, подрезка плитки и обработка швов между плитками.

Набор содержит биметаллическую, алмазную насадку и насадки изготовленные из высокоуглеродистой инструментальной стали.

Арт.	Количество, шт	Тип	Материал	Длина общая, мм	Диаметр, мм	Длина рабочая, мм	Ширина, мм	Шаг зубов, мм	EAN-13
240-522	4	M3492BH	HCS	92		40	34	1,8	4640018240522
		M88ARH	HCS		88	23		1,8	
		M3492AF	BIM	92		40	34	1,4	
		M57ADia	DIA	80		40	57		



ПРАКТИКА Набор насадок для МФИ №4 ДЕРЕВУ 6шт.

серия
ПРОФИ



Набор насадок режущих предназначен для обработки дерева, фанеры, пластика, листов ГКЛ с помощью многофункционального инструмента (МФИ).

Набор содержит 6 насадок позволяющие производить следующие виды работ: выборка пазов для установки замков и фурнитуры, подрезание внутренних углов, вырезание различных проемов в листовых материалах под провода, трубы, люки, электро-установочные изделия, подрезание облицовки стен и наличников заподлицо при укладке паркетной доски, фигурное выпиливание, резка плитусов, наличников, пластиковых труб. Насадки изготовлены из высокоуглеродистой инструментальной стали.



Арт.	Количество, шт	Тип	Материал	Длина общая, мм	Диаметр, мм	Длина рабочая, мм	Ширина, мм	Шаг зубов, мм	EAN-13
240-539	6	M3492AH	HCS	92		40	34	1,4	4640018240539
		M1092AH	HCS	92		25	10	1,4	
		M2092AH	HCS	92		30	20	1,4	
		M6595AH	HCS	95		40	65	1,8	
		M88ARH	HCS		88	23		1,4	
		M28105AH	HCS	105		53	28	1,4	

ПРАКТИКА Набор насадок для МФИ №5 УНИВЕРСАЛЬНЫЙ 6шт.

серия
ЭКСПЕРТ



Набор насадок режущих предназначен для обработки дерева, ДСП, фанеры, пластика, листов ГКЛ, стали, цветных металлов с помощью многофункционального инструмента (МФИ).

Набор содержит 6 насадок позволяющих производить следующие виды работ: выборка пазов для установки замков и фурнитуры, подрезание внутренних углов, вырезание различных проемов в листовых материалах под провода, трубы, люки, электро-установочные изделия, резка плитусов, наличников, металлических и пластиковых труб и профилей, обрезка гвоздей заподлицо с поверхностью, подрезание облицовки стен и наличников заподлицо при укладке паркетной доски, снятие краски, штукатурки, шпатлевки.

Набор содержит биметаллические насадки и насадки изготовленные из высокоуглеродистой инструментальной стали.



Арт.	Количество, шт	Тип	Материал	Длина общая, мм	Диаметр, мм	Длина рабочая, мм	Ширина, мм	Шаг зубов, мм	EAN-13
240-546	6	M1092AH	HCS	92		25	10	1,8	4640018240546
		M3492BH	HCS	92		40	34	1,4	
		M2092AF	BIM	92		30	20	1,8	
		M5073W	INOX	73		30	50		
		M88ARH	HCS		88			1,8	
		M88ARF	BIM		88			1,8	

ПРАКТИКА Набор насадок для МФИ №6 УНИВЕРСАЛЬНЫЙ 6шт.

серия
ЭКСПЕРТ



Набор насадок предназначен для обработки дерева, ДСП, фанеры, пластика, листов ГКЛ, стали, цветных металлов, плитки, камня с помощью многофункционального инструмента (МФИ).

Набор содержит 6 насадок позволяющие производить следующие виды работ: выборка пазов для установки замков и фурнитуры, подрезание внутренних углов, вырезание различных проемов в листовых материалах под провода, трубы, люки, электро-установочные изделия, резка плитусов, наличников, металлических и пластиковых труб и профилей, обрезка гвоздей заподлицо с поверхностью, подрезание облицовки стен и наличников заподлицо при укладке паркетной доски, подрезка и шлифовка плитки, обработка швов между плитками, зачистка клея, шпатлевки.

Набор содержит биметаллические, твердосплавные насадки и насадки изготовленные из высокоуглеродистой инструментальной стали.



Арт.	Количество, шт	Тип	Материал	Длина общая, мм	Диаметр, мм	Длина рабочая, мм	Ширина, мм	Шаг зубов, мм	EAN-13
240-553	6	M2092AH	HCS	92		30	20	1,4	4640018240553
		M88ARH	HCS		88	23		1,4	
		M1092AH	HCS	92		25	10	1,4	
		M3492AF	BIM	92		40	34	1,4	
		M62RHM	HM		63	15			
		M78THM	HM		78				

ПРАКТИКА Набор насадок для МФИ №7 УНИВЕРСАЛЬНЫЙ 12шт.
серия
ПРОФИ

Набор насадок предназначен для обработки дерева, ДСП, фанеры, пластика, листов ГКЛ, стали, цветных металлов, плитки, камня с помощью многофункционального инструмента (МФИ). Набор содержит 12 насадок позволяющие производить следующие виды работ: выборка пазов для установки замков и фурнитуры, подрезание внутренних углов, вырезание различных проемов в листовых материалах под провода, трубы, люки, электро-установочные изделия, резка плинтусов, наличников, металлических и пластиковых труб и профилей, обрезка гвоздей заподлицо с поверхностью, подрезание облицовки стен и наличников заподлицо при укладке паркетной доски, подрезка и шлифовка плитки, обработка швов между плитками, зачистка клея, шпатлевки. Набор содержит биметаллические, твердосплавные, алмазные насадки и насадки изготовленные из высокоуглеродистой инструментальной стали.

Арт.	Количество, шт	Тип	Материал	Длина общая, мм	Диаметр, мм	Длина рабочая, мм	Ширина, мм	Шаг зубов, мм	EAN-13	
240-560	12	M1092AH	HCS	92		25	10	1,4	4640018240560	
		M2092AH	HCS	92		30	20	1,4		
		M3492BH	HCS	92		40	34	1,8		
		M6595BH	HCS	95		40	65	1,8		
		M28105AH	HCS	105		53	28	1,4		
		M34110AF	BIM	110		40	34	1,4		
		M44105AF	BIM	105		53	44	1,4		
		M88ARH	HCS		88			1,4		
		M5073W	INOX		73		30	50		
		M57SDia	DIA		80			57		
		M63RHM	HM			63				
		Адаптер для Renovator, Rockwell, Ridgid, Worx, Parkside, Eltos, Festo, Mastercraft, Fein, Craftsman								

ПРАКТИКА Набор насадок для МФИ №8 УНИВЕРСАЛЬНЫЙ 15шт.
серия
ПРОФИ

Набор насадок предназначен для обработки дерева, ДСП, фанеры, пластика, листов ГКЛ, стали, цветных металлов, плитки, камня с помощью многофункционального инструмента (МФИ). Набор содержит 15 насадок позволяющие производить следующие виды работ: выборка пазов для установки замков и фурнитуры, подрезание внутренних углов, вырезание различных проемов в листовых материалах под провода, трубы, люки, электро-установочные изделия, резка плинтусов, наличников, металлических и пластиковых труб и профилей, обрезка гвоздей заподлицо с поверхностью, подрезание облицовки стен и наличников заподлицо при укладке паркетной доски, подрезка и шлифовка плитки, обработка швов между плитками, зачистка клея, шпатлевки, шлифовка деревянных и металлических изделий. Набор содержит биметаллические, твердосплавные, алмазные абразивные насадки и насадки изготовленные из высокоуглеродистой инструментальной стали.

Арт.	Количество, шт	Тип	Материал	Длина общая, мм	Диаметр, мм	Длина рабочая, мм	Ширина, мм	Шаг зубов, мм	EAN-13	
240-577	15	M1092AH	HCS	92		25	10	1,4	4640018240577	
		M2092AH	HCS	92		30	20	1,4		
		M3492BH	HCS	92		40	34	1,8		
		M1092AF	BIM	92		25	10	1,4		
		M2092AF	BIM	92		30	20	1,4		
		M3492AF	BIM	92		40	34	1,4		
		M88ARH	HCS		88		23			1,4
		M63RHM	HM			63		15		
		M78THM	HM			78				
		M80TV	VELCRO			80				
		M80TVA	листы			80		Зерно 40 / 80 / 120 / 240 (4 шт.)		
		Адаптер для Renovator, Rockwell, Ridgid, Worx, Parkside, Eltos, Festo, Mastercraft, Fein, Craftsman								

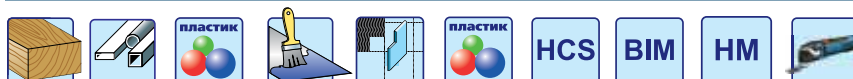

Строгание

Ножи для рубанка

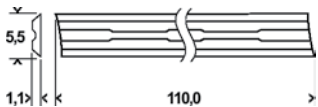
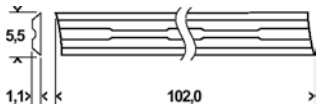
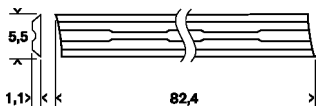

Упаковка. Блистер с евроотверстием

ПРАКТИКА Ножи для рубанков Makita
серия
ПРОФИ

Арт.	Длина А, мм	Ширина В, мм	Толщина С, мм	Угол заточки	Материал	EAN-13	Подходят для
773-781	82	29	3	38°	HSS	4630006773781	Makita 1902, 1923В, 1923Н, КР0810
910-669	110	29	3	38°	HSS	4640027910669	Makita 1911В, 1002ВА

ПРАКТИКА Ножи для рубанков
серия
ПРОФИ

Двусторонние ножи к ручным электрорубанкам. Изготовлены «Серия Профи» из быстрорежущей стали HSS. Шлифованные режущие кромки для идеально чистого строгания мягкой и твердой древесины. Подходят к большинству рубанков известных фирм-производителей: BOSCH, MAKITA, DeWALT, HITACHI, B&D, METABO, SKIL, AEG и др.

Арт.	Длина, мм	Ширина, мм	Угол заточки	Материал	EAN-13
037-428	82	5,5	35°	HSS	4607074037428
773-774	102	5,5	35°	HSS	4630006773774
791-639	110	5,5	35°	HSS	4630053791639

ПРАКТИКА Ножи для рубанков
серия
ЭКСПЕРТ

Двусторонние твердосплавные ножи к ручным электрорубанкам. Шлифованные режущие кромки для идеально чистого строгания мягкой и твердой древесины. Подходят к большинству рубанков известных фирм-производителей: BOSCH, MAKITA, DeWALT, HITACHI, B&D, METABO, SKIL, AEG и др.

Арт.	Длина, мм	Ширина, мм	Угол заточки	Материал	EAN-13
037-411	82	5,5	35°	TCT	4607074037411
773-798	102	5,5	35°	TCT	4630006773798
791-646	110	5,5	35°	TCT	4630053791646

ПРАКТИКА Ножи для рейсмуса
серия
ЭКСПЕРТ

Двусторонние ножи к рейсмусу. Изготовлены из быстрорежущей стали HSS. Шлифованные режущие кромки для идеально чистого строгания мягкой и твердой древесины. Подходит к рейсмусам MAKITA 2012NB. Является аналогом ножа MAKITA 793346-8.

Арт.	Длина, мм	Ширина, мм	Угол заточки	Материал	EAN-13
919-853	306	8	35°	HSS	4640027919853



Сверление



Сверла по дереву ПРАКТИКА

Упаковка

Туба с евроотверстием Rose Plastic (Германия)

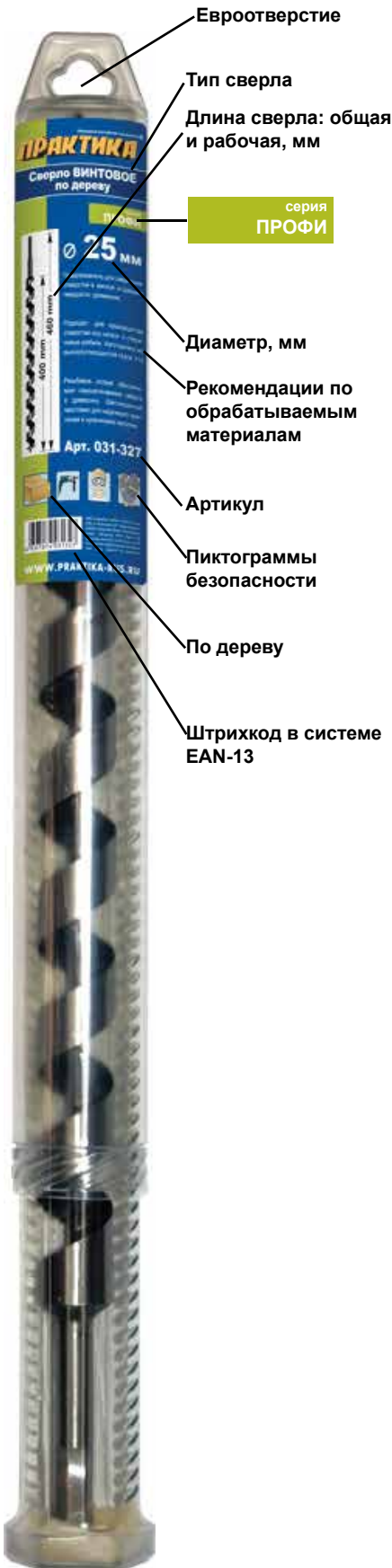

- Евроотверстие
- Тип сверла
- Длина сверла: общая и рабочая, мм
- серия **ПРОФИ**
- Диаметр, мм
- Рекомендации по обрабатываемым материалам
- Артикул
- Пиктограммы безопасности
- По дереву
- Штрихкод в системе EAN-13

Блистер с евроотверстием



- Евроотверстие 32 мм
- Назначение
- серия **МАСТЕР**
- серия **ПРОФИ**
- серия **ЭКСПЕРТ**
- Диаметр сверла, мм
- Длина сверла, мм
- По дереву
- По ДСП
- Назначение
- Рекомендации по применению
- Пиктограммы безопасности
- Артикул
- Штрихкод в системе EAN-13
- Цвет определяет основное назначение
- по ДЕРЕВУ
- по МЕТАЛЛУ
- по БЕТОНУ
- по ПЛИТКЕ



Сверла для мебельных стяжек ПРАКТИКА

Упаковка. Блистер с евроотверстием

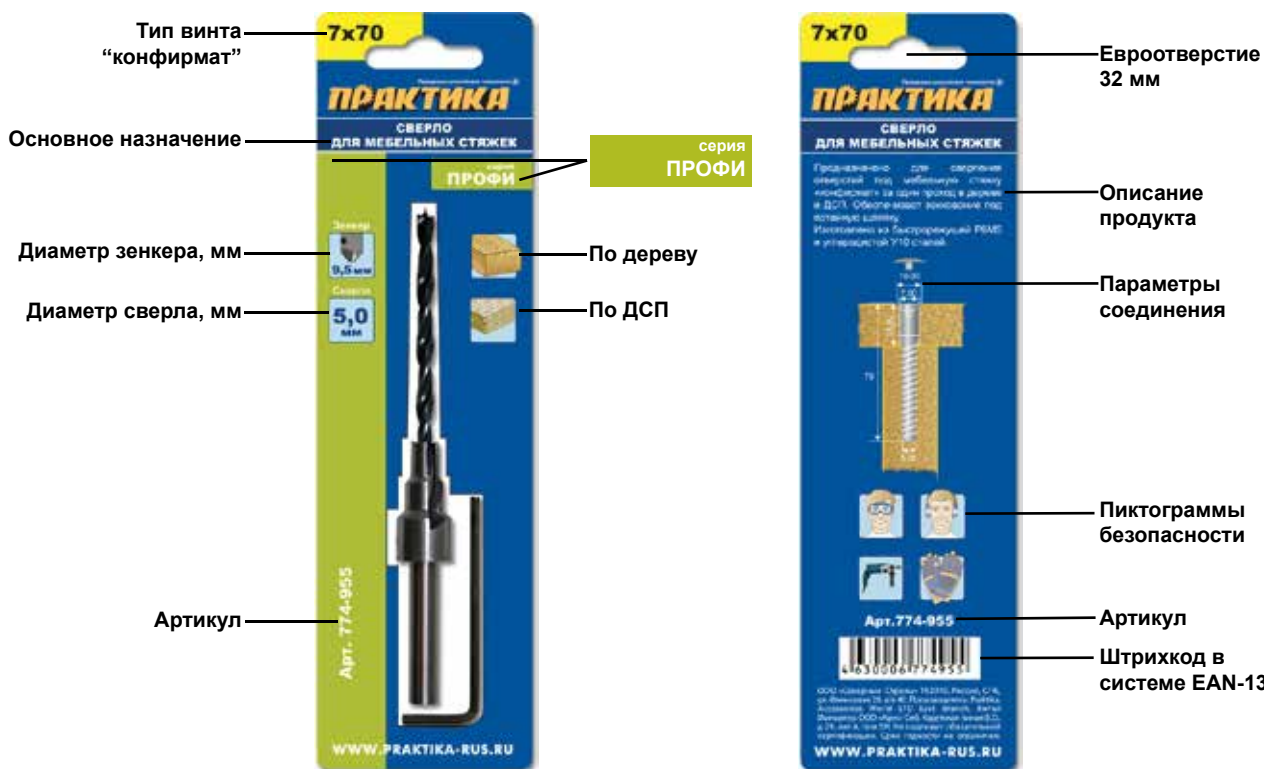

ПРАКТИКА Сверла для мебельных стяжек

серия ПРОФИ

Предназначено для сверления отверстий под мебельную стяжку «конфирмат» за один проход в дереве и ДСП. Обеспечивает зенкование под потайную шляпку. Изготовлено из быстрорежущей Р6М5 и углеродистой У10 сталей.

Арт.	Параметры стяжки, мм	Диаметр сверла, мм	Зенкер, мм	EAN-13
774-924	5x50	4	6.5	4630006774924
774-948	7x50	5	9.5	4630006774948
774-955	7x70	5	9.5	4630006774955

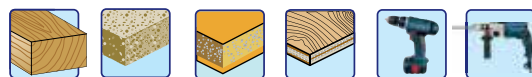

ПРАКТИКА Сверла для мебельных стяжек

серия ПРОФИ

Арт.	Параметры стяжки, мм	Диаметр сверла, мм	Зенкер, мм	EAN-13
	3x40	3	6.5	
	5x50	4	9.5	
	7x70	5		

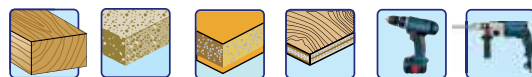

ПРАКТИКА Сверла по дереву цилиндрические

 серия
МАСТЕР

Изготовлены из высококачественной углеродистой инструментальной стали У10А.

Для точного сверления мягкой и твердой древесины. Специальная W-образная заточка исключает увод сверла из точки сверления. Шлифованная поверхность тела и спирали обеспечивает высокую скорость сверления и равномерный выход стружки. Допустима перезаточка.

Арт.	Диаметр, мм	Длина общая, мм	Длина рабочая, мм	Диаметр хвостовика, мм	EAN-13
777-000	3	61	33	3	4630006777000
034-809	4	75	43	4	4607074034809
034-816	5	86	52	5	4607074034816
034-823	6	93	57	6	4607074034823
	7	109	69	7	
034-847	8	118	75	8	4607074034847
	9	120	81	9	
034-861	10	131	87	10	4607074034861
	11	142	89	11	
034-885	12	140	96	12	4607074034885
	13	151	96	10 шестигранный	
	14	151	96	10 шестигранный	
	15	160	100	10 шестигранный	
	16	160	100	10 шестигранный	
	18	180	130	10 шестигранный	
	20	200	140	10 шестигранный	

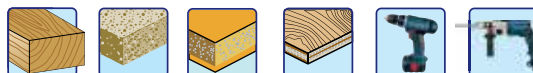

ПРАКТИКА Сверла по дереву

 серия
ПРОФИ

Сверло спиральное шлифованное изготовлено из высококачественной инструментальной стали. Предназначено для сверления сквозных и глухих отверстий в мягкой и твердой древесине, ДСП, OSB, фанере, гипсокартоне. Специальная W-образная заточка режущих кромок с боковой подрезкой обеспечивает надежное центрирование сверла и особо чистую обработку стенок отверстия. Высокая скорость сверления.

Арт.	Диаметр, мм	Длина общая, мм	Длина рабочая, мм	EAN-13
775-563	4	70	40	4630006775563
775-570	5	85	52	4630006775570
775-587	6	90	60	4630006775587
775-600	8	110	70	4630006775600
775-624	10	120	82	4630006775624
775-648	12	140	90	4630006775648

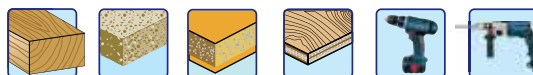

ПРАКТИКА Сверла по дереву удлиненные

 серия
ПРОФИ

Сверло спиральное шлифованное изготовлено из высококачественной инструментальной стали. Предназначено для сверления сквозных и глухих отверстий в мягкой и твердой древесине, ДСП, OSB, фанере, гипсокартоне. Специальная W-образная заточка режущих кромок с боковой подрезкой обеспечивает надежное центрирование сверла и особо чистую обработку стенок отверстия. Высокая скорость сверления.

Арт.	Диаметр, мм	Длина общая, мм	Длина рабочая, мм	EAN-13
775-594	6	200	160	4630006775594
775-617	8	200	160	4630006775617
775-631	10	200	160	4630006775631
775-655	12	200	160	4630006775655

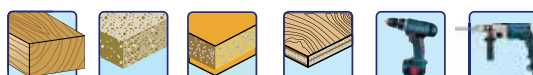



Арт. 775-334



ПРАКТИКА Кондуктор для перпендикулярного сверления

серия
ЭКСПЕРТ

Кондуктор предназначен для точного сверления отверстий в дереве, ДСП строго перпендикулярно плоскости заготовки для соединения деталей с помощью деревянных нагелей. В комплект входит опорная прозрачная плата, три стальные направляющие втулки 6, 8, 10 мм и стержень для отметки отверстия.

Для сверления по центру кромки заготовки установите кондуктор используя 2 направляющих отверстия в плате (Рис 2). С помощью соответствующей диаметру сверла втулки просверлите отверстие. Кондуктор также позволяет сверлить ребро заготовки под углом 45 градусов к кромке с помощью канавки в опорной плате (Рис 1). Для сверления рекомендуется использовать сверла по дереву Практика с W-образной заточкой и ограничителем глубины сверления. Во время работы применяйте индивидуальные средства защиты.

Арт.	Внутренние диаметры направляющих втулок, мм	Опорная пластиковая плата	Стержень для отметки отверстия	EAN-13
775-334	6, 8, 10	1 шт.	1 шт.	4630006775334

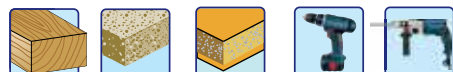

Кондуктор для перпендикулярного сверления. Методика работы.

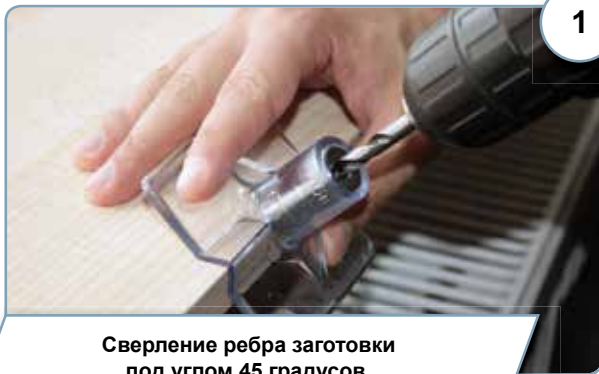

1
Сверление ребра заготовки под углом 45 градусов.

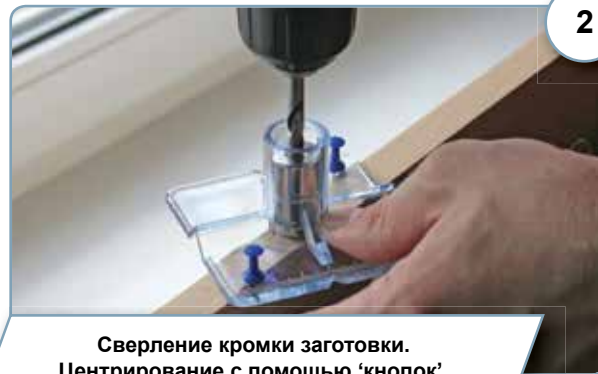

2
Сверление кромки заготовки. Центрирование с помощью 'кнопок'.



Арт. 774-368

ПРАКТИКА Набор перовых сверл по дереву

серия
ПРОФИ

Перовые сверла предназначены для сверления глухих и сквозных отверстий в мягкой и средней твердости древесине, фанере, ограниченно в гипсокартоне и ДСП. Изготовлены из высококачественной углеродистой инструментальной стали У10А. Шестигранный хвостовик 1/4" может быть использован со стандартным магнитным держателем для бит 1/4", это позволяет быстро менять инструмент. Хорошо фиксируется в кулачковом патроне без проскальзывания. Боковая подрезка обеспечивает высокую скорость сверления и чистоту кромок отверстия. Допустима перезаточка.

Арт.	Диаметры, мм	Длина общая, мм	Диаметр хвостовика, мм	Кол-во в наборе	EAN-13
774-368	10,12,16,18,20,25	152	6,35 шестигранник	6 шт	4630006774368

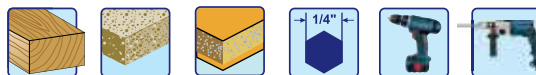

Арт. 640-377

ПРАКТИКА Набор перовых сверл по дереву.

серия
ПРОФИ

Перовые сверла изготовлены из высококачественной углеродистой стали У10. Предназначены для сверления сквозных отверстий в мягкой и средней твердости древесине, фанере, легких строительных материалах, ограниченно подходят для сверления ДСП. Шестигранный хвостовик 1/4" хорошо фиксируется в кулачковом патроне без проскальзывания и позволяет использовать удлинители и магнитные держатели. Боковая подрезка обеспечивает чистые края отверстия.

Арт.	Диаметры, мм	Длина общая, мм	Диаметр хвостовика, мм	Кол-во в наборе	EAN-13
640-377	10,12,16,18,20,25	152	6,35 шестигранник	6 шт	4680014640377

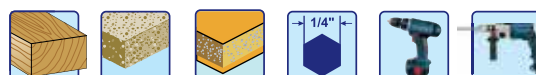

ПРАКТИКА Сверла по дереву перовые

серия
ПРОФИ

Новые сверла серии "Профи". Изготовлены из высококачественной углеродистой инструментальной стали У10А. Шестигранный хвостовик 1/4" может использоваться со стандартными магнитными держателями для бит, это позволяет быстро менять инструмент. Хорошо фиксируется в кулачковом патроне без проскальзывания. Сверла имеют боковую подрезку для чистого сверления неглубоких и сквозных отверстий в мягкой и средней твердости древесине. Высокая скорость сверления. Допустима перезаточка.



152 мм

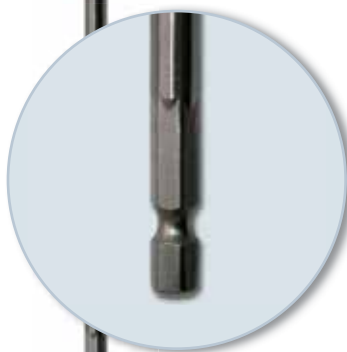

300 мм



Арт.	Диаметр, мм	Длина общая, мм	Диаметр хвостовика, мм	EAN-13
032-201	10	152	6,35 шестигранник	4607074032201
032-744	12	152	6,35 шестигранник	4607074032744
774-009	13	152	6,35 шестигранник	4630006774009
032-751	14	152	6,35 шестигранник	4607074032751
774-016	15	152	6,35 шестигранник	4630006774016
032-768	16	152	6,35 шестигранник	4607074032768
774-023	17	152	6,35 шестигранник	4630006774023
032-775	18	152	6,35 шестигранник	4607074032775
774-030	19	152	6,35 шестигранник	4630006774030
032-782	20	152	6,35 шестигранник	4607074032782
032-799	22	152	6,35 шестигранник	4607074032799
243-660	23	152	6,35 шестигранник	4640018243660
774-047	24	152	6,35 шестигранник	4630006774047
032-805	25	152	6,35 шестигранник	4607074032805
774-054	26	152	6,35 шестигранник	4630006774054
032-812	28	152	6,35 шестигранник	4607074032812
032-829	30	152	6,35 шестигранник	4607074032829
032-836	32	152	6,35 шестигранник	4607074032836
032-843	35	152	6,35 шестигранник	4607074032843
032-850	38	152	6,35 шестигранник	4607074032850
033-031	40	152	6,35 шестигранник	4607074033031
774-061	45	152	6,35 шестигранник	4630006774061
774-078	50	152	6,35 шестигранник	4630006774078
774-085	55	152	6,35 шестигранник	4630006774085

Удлиненные перовые сверла 300 мм

774-092	10	300	6,35 шестигранник	4630006774092
774-108	12	300	6,35 шестигранник	4630006774108
774-115	13	300	6,35 шестигранник	4630006774115
774-122	14	300	6,35 шестигранник	4630006774122
774-139	15	300	6,35 шестигранник	4630006774139
774-146	16	300	6,35 шестигранник	4630006774146
774-153	17	300	6,35 шестигранник	4630006774153
774-160	18	300	6,35 шестигранник	4630006774160
774-177	19	300	6,35 шестигранник	4630006774177
774-184	20	300	6,35 шестигранник	4630006774184
774-191	22	300	6,35 шестигранник	4630006774191
243-677	23	300	6,35 шестигранник	4640018243677
774-207	24	300	6,35 шестигранник	4630006774207
774-214	25	300	6,35 шестигранник	4630006774214
774-221	26	300	6,35 шестигранник	4630006774221
774-238	28	300	6,35 шестигранник	4630006774238
774-245	30	300	6,35 шестигранник	4630006774245
774-252	32	300	6,35 шестигранник	4630006774252
774-269	35	300	6,35 шестигранник	4630006774269
774-276	38	300	6,35 шестигранник	4630006774276
774-283	40	300	6,35 шестигранник	4630006774283

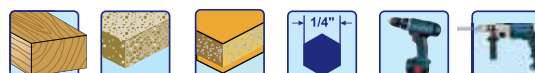

ПРАКТИКА Удлинители перовых сверл

серия
МАСТЕР

Позволяют в случае необходимости и отсутствия длинного винтового сверла использовать перовое сверло для сверления отверстия до 400 мм глубиной.

Арт.	Длина общая, мм	Посадка, мм	EAN-13
	150	6,35 шестигранник	
	150	SDS-plus	
031-570	300	6,35 шестигранник	4607074031570



Хвостовик 6,35 мм (1/4")



Насадки отверточные



Головки магнитные



Сверла перовые



Сверла трехзаходные



Сверла по металлу



Удлинители перовых сверл 150 и 300 мм

Удлинитель SDS-plus 150 мм



Удлинители 150 и 300 мм с хвостовиком 6,35 мм (1/4")



ПРАКТИКА Удлинители винтовых сверл

серия
МАСТЕР

Позволяют, при необходимости глубокого сверления, удлинять винтовые сверла до 1000 мм, а также использовать перфоратор SDS-plus для сверления отверстий винтовыми сверлами с шестигранным хвостовиком.

Арт.	Хвостовик	Длина общая, мм	Посадка, мм	EAN-13
	10 мм	150	SDS-plus	
	10 мм	300	10 мм	
	10 мм	500	10 мм	



Удлинители винтовых сверл 150, 300 и 500 мм

Удлинитель SDS-plus 150 мм



Удлинители 300 и 500 мм с хвостовиком 10 мм



Сверло винтовое



500 мм 300 мм 150 мм

ПРАКТИКА Сверла по дереву винтовые 460 и 600 мм

 серия
ПРОФИ

Изготовлены из высококачественной углеродистой инструментальной стали.

Шестигранный хвостовик для прочного удержания в патроне без проскальзывания. Резьбовое острие обеспечивает самозатягивание сверла в древесину, что существенно снижает усилия оператора. Особенно подходят для сверления отверстий под нагели, дюбели. Используются при соединениях венцов срубов, монтаже деревянных конструкций, прокладке коммуникаций. Шлифованная поверхность спирали обеспечивает высокую скорость сверления и равномерный выход стружки.

Арт.	Диаметр, мм	Длина общая, мм	Длина рабочая, мм	Диаметр хвостовика, мм	EAN-13
776-980	10	460	400	10 шестигранный	4630006776980
032-638	12	460	400	10 шестигранный	4607074032638
032-645	14	460	400	10 шестигранный	4607074032645
032-652	16	460	400	10 шестигранный	4607074032652
032-669	18	460	400	10 шестигранный	4607074032669
032-676	20	460	400	10 шестигранный	4607074032676
032-683	22	460	400	10 шестигранный	4607074032683
032-690	24	460	400	10 шестигранный	4607074032690
031-327	25	460	400	10 шестигранный	4607074031327
032-706	26	460	400	10 шестигранный	4607074032706
032-713	28	460	400	10 шестигранный	4607074032713
032-720	30	460	400	10 шестигранный	4607074032720
032-737	32	460	400	10 шестигранный	4607074032737
032-997	34	460	400	10 шестигранный	4607074032997
033-000	36	460	400	10 шестигранный	4607074033000
033-017	38	460	400	10 шестигранный	4607074033017
033-024	40	460	400	10 шестигранный	4607074033024

Удлиненные винтовые сверла 600 мм

776-997	10	600	540	10 шестигранный	4630006776997
031-600	12	600	540	10 шестигранный	4607074031600
031-617	14	600	540	10 шестигранный	4607074031617
031-624	16	600	540	10 шестигранный	4607074031624
032-003	18	600	540	10 шестигранный	4607074032003
032-010	20	600	540	10 шестигранный	4607074032010
032-027	22	600	540	10 шестигранный	4607074032027
032-034	24	600	540	10 шестигранный	4607074032034
031-334	25	600	540	10 шестигранный	4607074031334
032-041	26	600	540	10 шестигранный	4607074032041
032-058	28	600	540	10 шестигранный	4607074032058
032-065	30	600	540	10 шестигранный	4607074032056
032-072	32	600	540	10 шестигранный	4607074032072
032-089	34	600	540	10 шестигранный	4607074032089
032-096	36	600	540	10 шестигранный	4607074032096
032-102	38	600	540	10 шестигранный	4607074032102
032-119	40	600	540	10 шестигранный	4607074032119



Для успешной работы перовыми и спиральными сверлами больших диаметров необходимо использовать низкооборотистую дрель с высоким крутящим моментом или шуруповерт. Обычная бытовая дрель (500-700 Вт, 0-3000 об/мин) не предназначена для сверления отверстий большого диаметра.

600 мм

460 мм

ПРАКТИКА Сверла по дереву регулируемые

серия
ПРОФИ

Предназначено для сверления сквозных и глухих отверстий с мягкой древесины и древесины средней твердости, фанере, ДВП, OSB, ограниченно в ДСП и гипсокартоне. Изготовлено из углеродистой инструментальной стали У10. Резьбовое острие обеспечивает самозатягивание сверла в древесину. Шестигранный хвостовик для надежного крепления в кулачковом патроне. Оснащено двумя сменными лезвиями.

Арт.	Диаметр, мм	Длина общая, мм	Длина рабочая, мм	Хвостовик	EAN-13
246-722	15-45	180	140	шестигранный 8,5 мм	4640018246722
246-739	22-76	200	160	шестигранный 10 мм	4640018246739



ПРАКТИКА Набор сверл ФОРСТНЕРА ТВЕРДОСПЛАВНЫХ

серия
ЭКСПЕРТ

Сверла Форстнера с твердосплавными напайками (твердость HRC 90-93) предназначены для сверления глухих отверстий под мебельные петли или эксцентриковые стяжки в мягкой и твердой древесине, ДСП, ламинированных материалах, МДФ. Оснащены центральной режущей пластиной с коротким острием и боковыми режущими кромками. Обеспечивают высокое качество кромок отверстия без сколов, точную геометрию отверстий при высокой производительности. Ресурс многократно превосходит обычное сверло. Рекомендуемое количество оборотов 500 - 700 об/мин.

Арт.	Диаметры, мм	Длина сверла, мм	Кол-во в наборе	EAN-13
918-641	15,20,25,30,35	80	5 шт	4640027918641

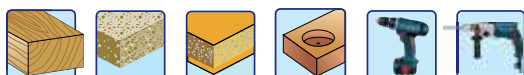

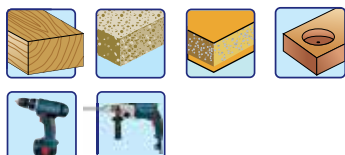

ПРАКТИКА Сверла Форстнера

Твердосплавные

серия
ЭКСПЕРТ

Сверло Форстнера (Forstner) с твердосплавными напайками (твердость FIRC 90-93) предназначено для сверления отверстий в мягкой и твердой древесине, древесине покрытой шпоном, ДСП, ламинированном ДСП. Подходит для точного сверления глухих отверстий например под мебельные петли. Оснащено боковыми режущими кромками и центрирующим острием. Обеспечивает высокое качество реза без сколов и хороший отвод опилок. Отличается точной геометрией реза и высокой производительностью. Ресурс многократно превосходит обычное сверло. Может использоваться со всеми типами дрелей. Рекомендуемое количество оборотов 400 - 600 об/мин.

Арт.	Диаметр, мм	Длина общая, мм	Диаметр хвостовика, мм	EAN-13
918-603	15	80	6,5	4640027918603
918-610	20	80	6,5	4640027918610
036-841	26	80	7,6	4607074036841
918-627	30	80	7,6	4640027918627
	32	80	7,6	
036-858	35	80	9,2	4607074036858
918-634	40	80	9,2	4640027918634

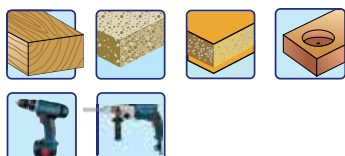

ПРАКТИКА Сверла Форстнера

серия
ПРОФИ

Сверло Форстнера (Forstner) предназначено для сверления отверстий в мягкой и твердой древесине и древесине покрытой шпоном. Подходит для точного сверления глухих отверстий например под мебельные петли. Оснащено боковыми режущими кромками с окружным режущим краем и центрирующим острием. Обеспечивает высокое качество реза без сколов и хороший отвод опилок. Отличается точной геометрией реза и высокой производительностью. Изготовлены из высококачественной углеродистой стали. Может использоваться со всеми типами дрелей. Рекомендуемое количество оборотов 400 - 600 об/мин.

Арт.	Диаметр, мм	Длина общая, мм	Диаметр хвостовика, мм	EAN-13
	18	90		
	20	90		
	25	90		
036-827	26	90	8	4607074036827
	30	90		
	32	90	10	
036-834	35	90	10	4607074036834
	40	90		
	45	90		
	50	90		

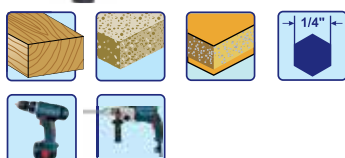

ПРАКТИКА Сверла винтовые по дереву

X-тип с четырьмя режущими кромками

серия
ЭКСПЕРТ

Сверло по дереву X-тип предназначено для сверления мягкой древесины и древесины средней твердости, ограниченно ДСП и гипсокартона. Изготовлено из высококачественной инструментальной стали У10. Четыре режущие кромки и четырехзаходная спираль обеспечивают высокую скорость сверления и аккуратные кромки отверстия. Резьбовое центрирующее острие обеспечивает самозатягивание сверла в материал, снижая усилия оператора. Шестигранный хвостовик 1/4" исключает проворачивание в кулачковом патроне и подходит для использования совместно с магнитным держателем 1/4".

Арт.	Диаметр, мм	Длина общая, мм	Диаметр хвостовика, мм	EAN-13
037-626	10	165	6,35 шестигранный	4607074037626
037-633	12	165	6,35 шестигранный	4607074037633
037-640	14	165	6,35 шестигранный	4607074037640
037-657	16	165	6,35 шестигранный	4607074037657
037-664	18	165	6,35 шестигранный	4607074037664
037-671	20	165	6,35 шестигранный	4607074037671
037-688	22	165	6,35 шестигранный	4607074037688
037-695	25	165	6,35 шестигранный	4607074037695
037-725	28	165	6,35 шестигранный	4607074037725
037-732	30	165	6,35 шестигранный	4607074037732
037-701	32	165	6,35 шестигранный	4607074037701



Коронки по дереву и металлу

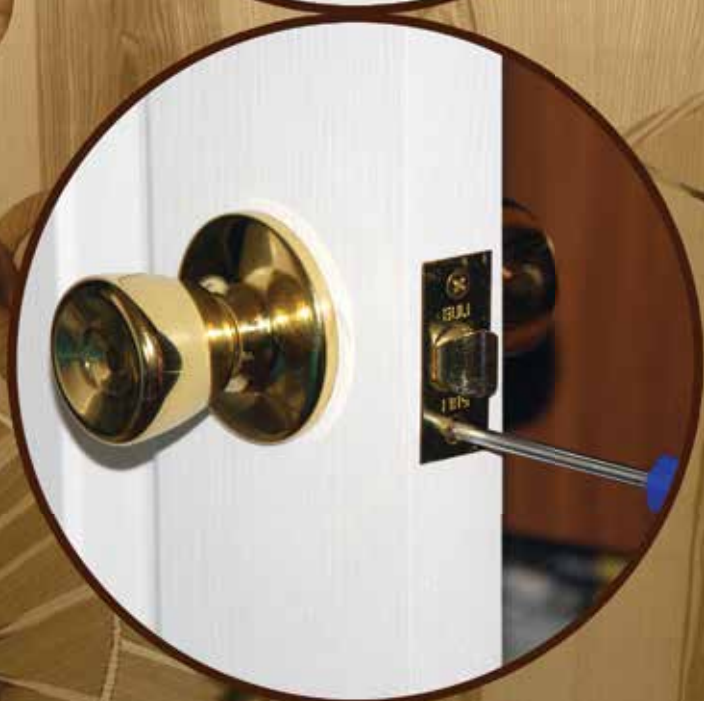

Биметаллические коронки ПРАКТИКА

Упаковка. Клипса с евроотверстием



Адаптеры для биметаллических коронок ПРАКТИКА

Упаковка. Блистер с евроотверстием

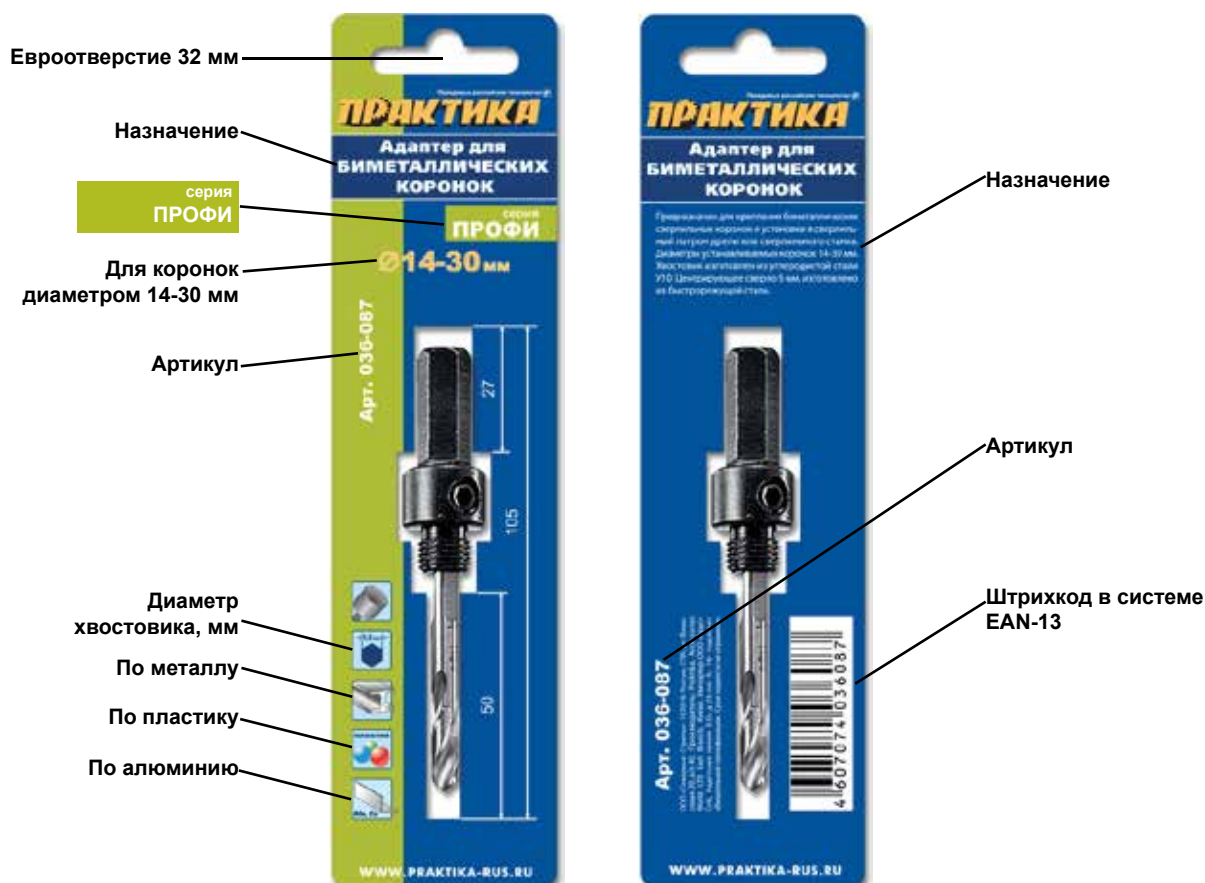

ПРАКТИКА Биметаллические коронки

серия
ПРОФИ

Предназначены для сверления сквозных отверстий большого диаметра в листовом металле, пластике, ДСП, дереве, гипсокартоне. Используются при установке сантехнических и вентиляционных труб, проводке коммуникаций, монтаже розеток и выключателей, установке замков в деревянные и металлические двери. Обеспечивают высокую скорость сверления и ресурс. Режущие зубья изготовлены из быстрорежущей стали.



Хвостовик шестигранный



Арт. 036-087

Арт. 036-094

Арт.	Диаметр, мм	Диаметр, дюйм	Рекомендованная частота оборотов, об/мин					EAN-13
			Нерж. сталь	Углеродистая конструкционная сталь	Медь	Алюминий	Дерево, пластики	
035-905	16	5/8"	270	530	700	825	3000	4607074035905
035-912	19	3/4"	230	460	600	690	3000	4607074035912
773-200	20	25/32"	230	460	600	690	3000	4630006773200
035-929	22	7/8"	190	390	520	580	3000	4607074035929
035-936	25	1"	170	350	470	530	2700	4607074035936
035-943	29	1 1/8"	150	300	400	450	2700	4607074035943
773-217	30	1 3/16"	150	300	400	450	2700	4630006773217
035-950	32	1 1/4"	140	270	360	410	2400	4607074035950
035-967	35	1 3/8"	130	250	330	380	2400	4607074035967
035-974	38	1 1/2"	120	230	300	350	2400	4607074035974
773-224	40	1 9/16"	120	230	300	350	2400	4630006773224
035-981	44	1 3/4"	100	190	260	300	2100	4607074035981
035-998	51	2"	80	170	230	250	2000	4607074035998
773-231	54	2 1/8"	80	170	230	250	2000	4630006773231
036-001	57	2 1/4"	75	150	200	230	2000	4607074036001
773-248	60	2 3/8"	75	150	200	230	2000	4630006773248
036-018	64	2 1/2"	70	130	180	210	1800	4607074036018
036-025	68	2 11/16"	65	120	170	200	1800	4607074036025
036-032	70	2 3/4"	60	115	160	190	1800	4607074036032
036-049	76	3"	55	105	150	170	1500	4607074036049
036-056	83	3 1/4"	50	100	140	150	1500	4607074036056
036-063	89	3 1/2"	45	90	130	140	1200	4607074036063
036-070	102	4"	40	85	110	130	1000	4607074036070

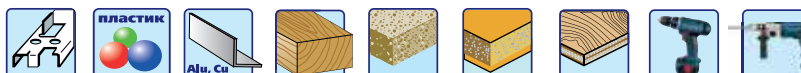

Хвостовик SDS-Plus

ПРАКТИКА Адаптеры для биметаллических коронок

серия
ПРОФИ

Предназначены для крепления биметаллических сверлильных коронок и установки в сверлильный патрон дрели, перфоратора или стационарного станка.

Диаметры устанавливаемых коронок 14-210 мм. Хвостовик изготовлен из углеродистой стали У10. Центрирующее сверло 6 мм, изготовлено из быстрорежущей стали.

Арт.	Хвостовик	Тип резьбы	Диапазон коронок, мм	EAN-13
036-087	3/8" (9,5мм) шестигранник	1/2"-20 UNF	14-30	4607074036087
036-094	7/16" (11,1мм) шестигранник	5/8"-18 UNF	32-210	4607074036094
773-743	SDS-plus	1/2"-20 UNF	14-30	4630006773743
773-750	SDS-plus	5/8"-18 UNF	32-210	4630006773750



Арт. 773-743

Арт. 773-750

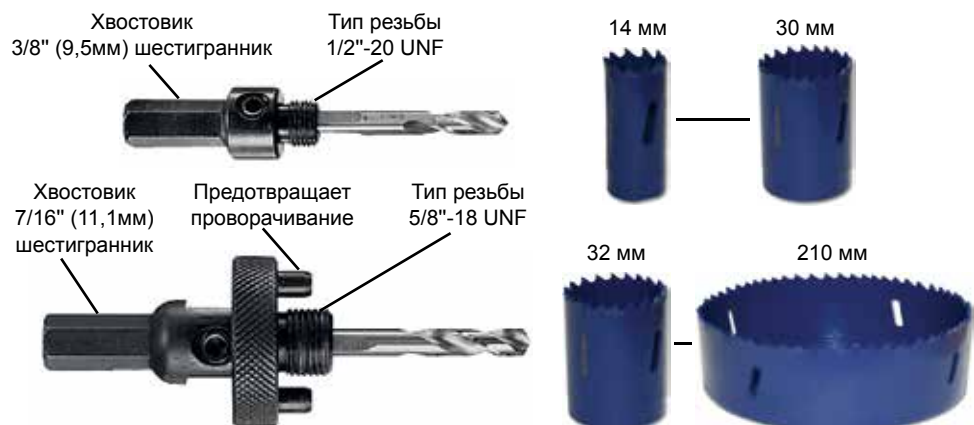



ПРАКТИКА Коронки по дереву

серия
МАСТЕР

Коронки из высокоуглеродистой стали для сверления сквозных отверстий в дереве, ДСП, гипсокартоне. Применяются при установке мебельных светильников, электроустановочных изделий, протяжке проводов, водопроводных труб, установке замков в деревянные двери. Для сверления стали не подходят, необходимо использовать биметаллические коронки.

Арт.	Диаметр, мм	Диаметр, дюйм	Высота, мм	Рекомендованная частота оборотов, об/мин	EAN-13
918-757	19	3/4"	27	3000	4640027918757
918-764	22	7/8"	27	3000	4640027918764
918-771	25	1"	27	2700	4640027918771
918-788	28	1-1/8"	27	2700	4640027918788
918-795	32	1-1/4"	27	2400	4640027918795
918-801	35	1-3/8"	27	2400	4640027918801
918-818	38	1-1/2"	27	2400	4640027918818
918-825	40	1-9/16"	27	2100	4640027918825
918-832	44	1-3/4"	27	2100	4640027918832
918-849	51	2"	27	2000	4640027918849
918-856	54	2-1/8"	27	2000	4640027918856
918-863	57	2-1/4"	27	2000	4640027918863
918-870	60	2-3/8"	27	2000	4640027918870
918-887	64	2-1/2"	27	1800	4640027918887
918-894	68	2-11/16"	27	1800	4640027918894
918-900	72	2-3/4"	27	1800	4640027918900
918-917	76	3"	27	1500	4640027918917
918-924	82	3-1/4"	27	1500	4640027918924
918-931	89	3-1/2"	27	1200	4640027918931
918-948	95	3-3/4"	27	1200	4640027918948
918-955	102	4"	27	1000	4640027918955
918-962	115	4-1/2"	27	900	4640027918962
918-979	127	5"	27	800	4640027918979
918-986	140	5-1/2"	27	800	4640027918986
918-993	150	6"	27	800	4640027918993

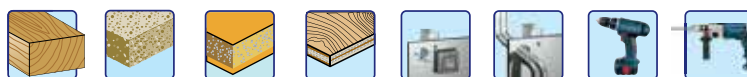

Арт. 918-733

ПРАКТИКА Адаптеры для коронки по дереву

серия
МАСТЕР

Арт.	Количество предметов	Состав набора	EAN-13
918-733	3 шт.	Адаптер для коронки Ø = 19 - 30 мм Направляющее сверло 6 мм Ключ	4640027918733
918-740	4 шт.	Адаптер для коронки Ø = 32 - 150 мм Направляющее сверло 6 мм Ведущая пластина* Ключ	4640027918740

* При сверлении коронками большого диаметра, чтобы не повредить посадочное отверстие, необходимо установить на адаптер ведущую пластину для передачи крутящего момента на коронку.



Для предотвращения сколов поверхности при выходе коронки из материала используйте следующий прием: просверлите направляющим сверлом сквозное отверстие, затем просверлите коронкой отверстие до середины заготовки, далее высверлите оставшуюся часть с обратной стороны.



Арт. 918-740





Арт. 773-255



Арт. 773-262



Арт. 773-279

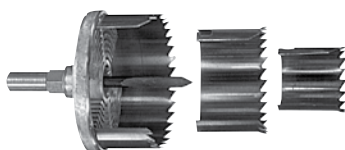

Арт. 774-375, Арт. 774-399

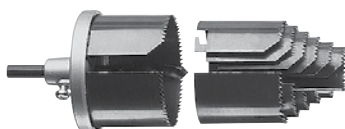

Арт. 774-382, Арт. 774-405



Арт. 640-988

ПРАКТИКА Наборы коронок по дереву

серия
МАСТЕР

Коронки предназначены для сверления сквозных отверстий в дереве, фанере, ДСП, гипсокартоне, пластике. Изготовлены из высокоуглеродистой инструментальной стали с дополнительной закалкой режущих зубьев. Твердость режущих зубьев HRC 40-48. Не являются прецизионным инструментом, не обеспечивают абсолютно точного сверления и чистоту кромок. Не предназначены для сверления металла.

Арт.	Количество предметов	Состав набора	EAN-13
773-255	6 шт	Коронки: 32мм, 35мм, 44мм, 54мм, адаптер, ключ	4630006773255
773-262	11 шт	Коронки: 19мм, 22мм, 25мм, 29мм, 38мм, 44мм, 51мм, 64мм, 2 адаптера, ключ	4630006773262
773-279	16 шт	Коронки: 19мм, 25мм, 32мм, 35мм, 40мм, 51мм, 60мм, 68мм, 72мм, 82мм, 102мм, 127мм, 2 адаптера, ведущая пластина, ключ	4630006773279

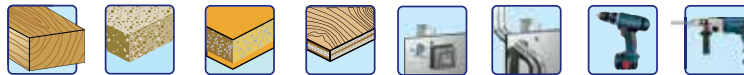

При сверлении зубчатыми коронками ламинированных ДСП часто происходят случаи откалывания задней поверхности листа ДСП, либо образуются значительные сколы на кромке. Чтобы этого избежать, необходимо сначала просверлить отверстие направляющим сверлом, затем установив коронку, просверлить лист до середины с лицевой стороны, после высверлить остающуюся часть с обратной стороны.



При сверлении отверстий большого диаметра необходимо применять низкооборотистую дрель с высоким крутящим моментом, или аккумуляторный шурупверт. Обычные бытовые дрели с высокими максимальными оборотами (2800-3000 об/мин) целесообразно использовать только при сверлении мягких материалов: дерево, ДСП, гипсокартон, пластик.

ПРАКТИКА Наборы кольцевых пил

серия
Сделай Сам

Набор предназначен для сверления сквозных отверстий в дереве, фанере, ДСП, гипсокартоне, пластике. Пилы изготовлены из высокоуглеродистой инструментальной стали с дополнительной закалкой режущих зубьев. Твердость режущих зубьев HRC 35-40. Сверление отверстий производить при минимально возможной подаче инструмента во избежание заклинивания пилы в отверстии. Не является прецизионным инструментом, допустимая погрешность +/-2 мм. Не обеспечивают абсолютную чистоту кромок. Запрещено сверлить металл.

Арт.	Количество пил	Высота (глубина сверления)	Состав набора	EAN-13
774-375	7 шт	25,4 мм (1")	Коронки: 26мм, 32мм, 38мм, 45мм, 50мм, 56мм, 63мм, адаптер	4630006774375
774-382	7 шт	51 мм (2")	Коронки: 26мм, 32мм, 38мм, 45мм, 50мм, 56мм, 63мм, адаптер	4630006774382



ПРАКТИКА Наборы кольцевых пил

серия
МАСТЕР

Набор предназначен для сверления сквозных отверстий в дереве, фанере, ДСП, гипсокартоне, пластике. Пилы изготовлены из высокоуглеродистой инструментальной стали с дополнительной закалкой режущих зубьев. Твердость режущих зубьев HRC 40-48. Сверление отверстий производить при минимально возможной подаче инструмента во избежание заклинивания пилы в отверстии. Не является прецизионным инструментом, допустимая погрешность +/-2 мм. Не обеспечивают абсолютную чистоту кромок. Запрещено сверлить металл.

Арт.	Количество пил	Высота (глубина сверления)	Состав набора	EAN-13
774-399	7 шт	25,4 мм (1")	Коронки: 26мм, 32мм, 38мм, 45мм, 50мм, 56мм, 63мм, адаптер	4630006774399
774-405	7 шт	51 мм (2")	Коронки: 26мм, 32мм, 38мм, 45мм, 50мм, 56мм, 63мм, адаптер	4630006774405
640-988	5 шт	35 мм (1.5")	Коронки: 60мм, 68мм, 75мм, 82мм, 95мм, адаптер	4680014640988



ПРАКТИКА Наборы для установки замков

серия
МАСТЕР

Набор предназначен для установки замков наиболее распространенных конструкций в деревянные двери. При установке руководствуйтесь инструкцией, прилагаемой к замку. Помимо данного набора Вам может понадобиться стамеска, отвертка и тонкое сверло (2-3 мм) для направляющих отверстий. Используйте электродрель или аккумуляторный шурупверт.

Состав набора:

- коронка с направляющим сверлом для сверления отверстия под ручку или цилиндр замка.
- перовое сверло для сверления под щеколду, ригель замка в дверной коробке и двери

Арт.	Перовое сверло, мм	Коронка, мм	Направляющее сверло, мм	EAN-13
038-005	23	50x22	6	4607074038005
035-530	22	55x22	6	4607074035530
032-614	винтовое сверло 22мм	55x40	6	4607074032614

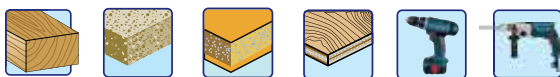

Арт. 038-005



Арт. 035-530



Арт. 032-614



Арт. 031-310

ПРАКТИКА Набор для установки замков с кондуктором

серия
ПРОФИ

Набор предназначен для установки врезных замков в неметаллические двери. Пригоден для использования с дверями толщиной до 44 мм. Кондуктор позволяет точно ориентировать отверстия под ручку и язычок замка. Процесс работы показан на Стр. 139.

Арт.	Перовое сверло, мм	Коронка, мм	Направляющее сверло, мм	EAN-13
031-310		25 мм, 54 мм	6	4607074031310

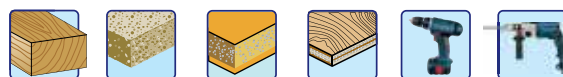

ПРАКТИКА Регулируемое сверло по дереву

серия
МАСТЕР

Регулируемое сверло по дереву «Балеринка» изготовлено из углеродистой инструментальной стали У10. Предназначено для сверления сквозных отверстий в мягкой древесине и древесине средней твердости, ограниченно в ДСП и лёгких строительных материалах, таких как гипсокартон.

Арт.	Диапазон сверления, мм	Направляющее сверло, мм	EAN-13
032-621	30-120	6	4607074032621

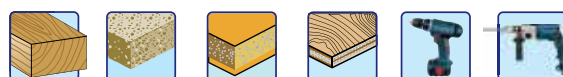

Арт. 032-621



Сверла по металлу



Сверла по металлу ПРАКТИКА

Упаковка. Блистер с евроотверстием

Сверло по металлу ПРАКТИКА

Упаковка. Блистер с евроотверстием

Евроотверстие 32 мм

Основное назначение

Диаметр сверла, мм

Длина сверла, мм

Цветовая полоса для быстрой идентификации серии

Цвет определяет основное назначение

- по ДЕРЕВУ
- по МЕТАЛЛУ
- по БЕТОНУ
- по ПЛИТКЕ

серия ПРОФИ

серия ЭКСПЕРТ

Специальная заточка острия для засверливания без кернения

По металлу

По пластику

По алюминию

Основное назначение

Описание сверла и рекомендации по обрабатываемым материалам

Пиктограммы безопасности

Артикул

Штрихкод в системе EAN-13

Арт. 033-499

WWW.PRAKTIKA-RUS.RU

Упаковка. Блистер с евроотверстием

Упаковка. Односторонний блистер с евроотверстием

Упаковка. Пластиковая кассета

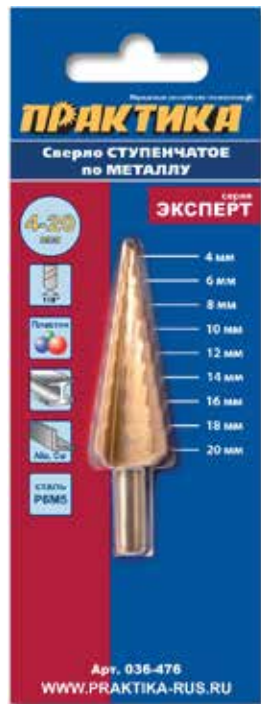



Арт. 774-474

Арт. 036-476



Арт. 036-483

Арт. 774-481



Арт. 774-498

Арт. 774-504



ПРАКТИКА Сверла по металлу ступенчатые. Быстрорежущая сталь Р6М5

серия
ЭКСПЕРТ

Сверла из высококачественной быстрорежущей стали Р6М5 предназначены для сверления отверстий различного диаметра в листовых металлических и пластиковых материалах. Покрытие нитридом титана придает поверхностное упрочнение телу сверла и значительно увеличивает его ресурс и сопротивление перегреву. Рекомендуется работать с использованием СОЖ.

Арт.	Диаметр сверления, мм	Максимальная толщина листа, мм	EAN-13
774-474	4-12, шаг 1 мм	4	4630006774474
036-476	4-20, шаг 2 мм	4	4607074036476
036-483	4-30, шаг 2 мм	4	4607074036483
774-481	9-36, шаг 3 мм	4	4630006774481



ПРАКТИКА Сверла по металлу конические. Быстрорежущая сталь Р6М5

серия
ЭКСПЕРТ

Сверла из высококачественной быстрорежущей стали Р6М5 предназначены для сверления отверстий различного диаметра в листовых металлических и пластиковых материалах. Покрытие нитридом титана придает поверхностное упрочнение телу сверла и значительно увеличивает его ресурс и сопротивление перегреву. Рекомендуется работать с использованием СОЖ.

Арт.	Диаметр сверления, мм	Максимальная толщина листа, мм	EAN-13
774-498	3-14	4	4630006774498
774-504	6-20	4	4630006774504



ПРАКТИКА Сверла-фрезы по металлу. Быстрорежущая сталь Р6М5

серия
МАСТЕР

Сверла фрезерованные изготовленные из быстрорежущей стали. Угол заточки 118°. Предназначены для сверления и рассверливания (расточки) в небольшом объеме отверстий в конструкционных сталях с пределом прочности на растяжение до 800 Н/мм², алюминии и его сплавах, мягких цветных металлах, древесине, ДСП и твердом пластике. Рекомендуется работать с использованием СОЖ.

Арт.	Кол-во в упаковке	Диаметр, мм	Общая длина, мм	EAN-13
774-412	1	4	75	4630006774412
774-429	1	5	81	4630006774429
774-436	1	6	87	4630006774436
774-443	1	8	100	4630006774443



ПРАКТИКА Сверла по металлу. Быстрорежущая сталь Р6М5

серия
ПРОФИ

Недорогие сверла для быстрой производительной работы по большинству строительных сталей. Полностью шлифованные. Угол заточки острия 118°. Подходит для обработки металлов с пределом прочности на растяжение до 900 Н/мм². Рекомендуется применять охлаждение эмульсией.
В индивидуальной blisterной упаковке.

Арт.	Количество в упаковке	Диаметр, мм	Общая длина, мм	Рабочая длина, мм	Диаметр хвостовика, мм	EAN-13
ГОСТ 10902-77 (DIN338)						
033-123	2	1	34	12		4607074033123
033-130	2	1,5	40	18		4607074033130
033-147	2	2	49	24		4607074033147
033-154	2	2,5	57	30		4607074033154
033-161	1	3	61	33		4607074033161
033-178	1	3,2	65	36		4607074033178
033-185	1	3,3	65	36		4607074033185
033-192	1	3,5	70	39		4607074033192
033-208	1	4	75	43		4607074033208
033-215	1	4,2	75	43		4607074033215
033-222	1	4,5	80	47		4607074033222
033-239	1	4,8	86	52		4607074033239
033-246	1	5	86	52		4607074033246
033-253	1	5,5	93	57		4607074033253
033-260	1	6	93	57		4607074033260
033-277	1	6,5	101	63		4607074033277
033-284	1	7	109	69		4607074033284
774-627	1	7,5	109	69		4630006774627
033-291	1	8	117	75		4607074033291
033-307	1	8,5	117	75		4607074033307
033-314	1	9	125	81		4607074033314
033-321	1	9,5	125	81		4607074033321
033-338	1	10	133	87		4607074033338
033-345	1	11	142	94		4607074033345
033-352	1	12	151	101		4607074033352
033-369	1	13	151	101		4607074033369
774-634	1	14	160	108	13	4630006774634
774-641	1	15	169	114	13	4630006774641
774-658	1	16	178	120	13	4630006774658
Удлиненные сверла по металлу. ГОСТ 886-77 (DIN340)						
774-665	1	2	85	56		4630006774665
774-672	1	2,5	95	62		4630006774672
774-689	1	3	100	66		4630006774689
774-696	1	3,2	100	66		4630006774696
774-702	1	3,3	106	69		4630006774702
774-719	1	3,5	112	73		4630006774719
774-726	1	4	119	78		4630006774726
774-733	1	4,2	119	78		4630006774733
774-740	1	4,5	126	82		4630006774740
774-757	1	4,8	132	87		4630006774757
774-764	1	5	132	87		4630006774764
774-771	1	5,5	139	91		4630006774771
774-788	1	6,0	139	91		4630006774788
774-795	1	6,5	148	97		4630006774795
774-801	1	7	156	102		4630006774801
774-818	1	7,5	156	102		4630006774818
774-825	1	8	165	109		4630006774825
774-832	1	8,5	165	109		4630006774832
774-849	1	9	175	117		4630006774849
774-856	1	9,5	175	117		4630006774856
774-863	1	10	184	121		4630006774863





ПРАКТИКА Сверла по металлу.
ГОСТ 10902-77. Быстрорежущая сталь Р6М5

серия
ПРОФИ

В групповой упаковке.

Артикул	Количество в упаковке	Диаметр, мм	Общая длина, мм	EAN-13
033-826	20	1	34	4607074033826
033-833	20	1,5	40	4607074033833
033-840	20	2	49	4607074033840
033-857	20	2,5	57	4607074033857
033-864	10	3	61	4607074033864
033-871	10	3,2	65	4607074033871
033-888	10	3,3	65	4607074033888
033-895	10	3,5	70	4607074033895
033-901	10	4	75	4607074033901
033-918	10	4,2	75	4607074033918
033-925	10	4,5	80	4607074033925
033-932	10	4,8	86	4607074033932
033-949	10	5	86	4607074033949
033-956	10	5,5	93	4607074033956
033-963	10	6	93	4607074033963
033-970	10	6,5	101	4607074033970
033-987	10	7	109	4607074033987
033-994	10	8	117	4607074033994
034-007	10	8,5	117	4607074034007
034-014	10	9	125	4607074034014
034-021	10	9,5	125	4607074034021
034-038	10	10	133	4607074034038
034-045	5	11	142	4607074034045
034-052	5	12	151	4607074034052
034-069	5	13	151	4607074034069



ПРАКТИКА Сверла по металлу двусторонние.
Быстрорежущая сталь Р6М5

серия
ПРОФИ

Двусторонние сверла из высококачественной быстрорежущей стали Р6М5 предназначены для сверления отверстий в листовых металлах. Полностью шлифованные. Угол заточки острия 118°. Подходит для обработки металлов с пределом прочности на растяжение до 900 Н/мм². Рекомендуется работать с использованием СОЖ.

037-749	2	2,5	51	4607074037749
037-756	2	3	51	4607074037756
037-763	2	3,2	51	4607074037763
037-770	2	3,3	51	4607074037770
037-787	2	3,5	51	4607074037787
037-794	2	4	51	4607074037794
037-800	2	4,2	51	4607074037800
037-817	2	4,5	51	4607074037817
037-824	2	5	51	4607074037824



ПРАКТИКА Сверла по металлу с шестигранным хвостовиком 1/4". Быстрорежущая сталь Р6М5

серия
ПРОФИ

Недорогие сверла для быстрой производительной работы по большинству строительных сталей. Полностью шлифованные. Угол заточки острия 118°. Подходит для обработки металлов с пределом прочности на растяжение до 900 Н/мм². Шестигранный хвостовик 1/4" исключает проворачивание в патроне, подходит также для шуруповертов с шестигранным держателем. Рекомендуется применять охлаждение эмульсией.

Арт.	Кол-во в упаковке	Диаметр, мм	Общая длина, мм	EAN-13
037-527	1	2	69	4607074037527
037-534	1	2,5	77	4607074037534
037-541	1	3	81	4607074037541
037-558	1	3,2	90	4607074037558
037-565	1	3,5	90	4607074037565
037-572	1	4	95	4607074037572
037-589	1	4,2	100	4607074037589
037-596	1	4,5	100	4607074037596
037-602	1	5	106	4607074037602
037-619	1	6	113	4607074037619



ПРАКТИКА Сверла по металлу. ГОСТ 10902-77 (DIN 338). Быстрорежущая сталь легированная кобальтом Р6М5К5

серия
ЭКСПЕРТ

Спиральные сверла с содержанием кобальта 5% для самых высоких нагрузок при сверлении металлов. Полностью шлифованные. Специальная W-образная заточка с подрезающими кромками обеспечивает идеальное засверливание без накернивания намеченной точки, эффективное сверление и аккуратные кромки отверстия. Угол заточки острия 135°. Подходит для обработки металлов с пределом прочности на растяжение до 1100 Н/мм². Рекомендуется работать с использованием СОЖ.

Арт.	Кол-во в упаковке	Диаметр, мм	Общая длина, мм	Рабочая длина, мм	EAN-13
033-376	1	1	34	12	4607074033376
033-383	1	1,5	40	18	4607074033383
033-390	1	2	49	24	4607074033390
033-406	1	2,5	57	30	4607074033406
033-413	1	3	61	33	4607074033413
033-420	1	3,2	65	36	4607074033420
033-437	1	3,3	65	36	4607074033437
033-444	1	3,5	70	39	4607074033444
033-451	1	4	75	43	4607074033451
033-468	1	4,2	75	43	4607074033468
033-475	1	4,5	80	47	4607074033475
033-482	1	4,8	86	52	4607074033482
033-499	1	5	86	52	4607074033499
033-505	1	5,5	93	57	4607074033505
033-512	1	6	93	57	4607074033512
033-529	1	6,5	101	63	4607074033529
033-536	1	7	109	69	4607074033536
033-543	1	8	117	75	4607074033543
033-550	1	9	125	81	4607074033550
033-567	1	10	133	87	4607074033567
777-451	1	11	142	94	4630006777451
777-468	1	12	151	101	4630006777468
777-475	1	13	151	101	4630006777475



Нарезание резьбы

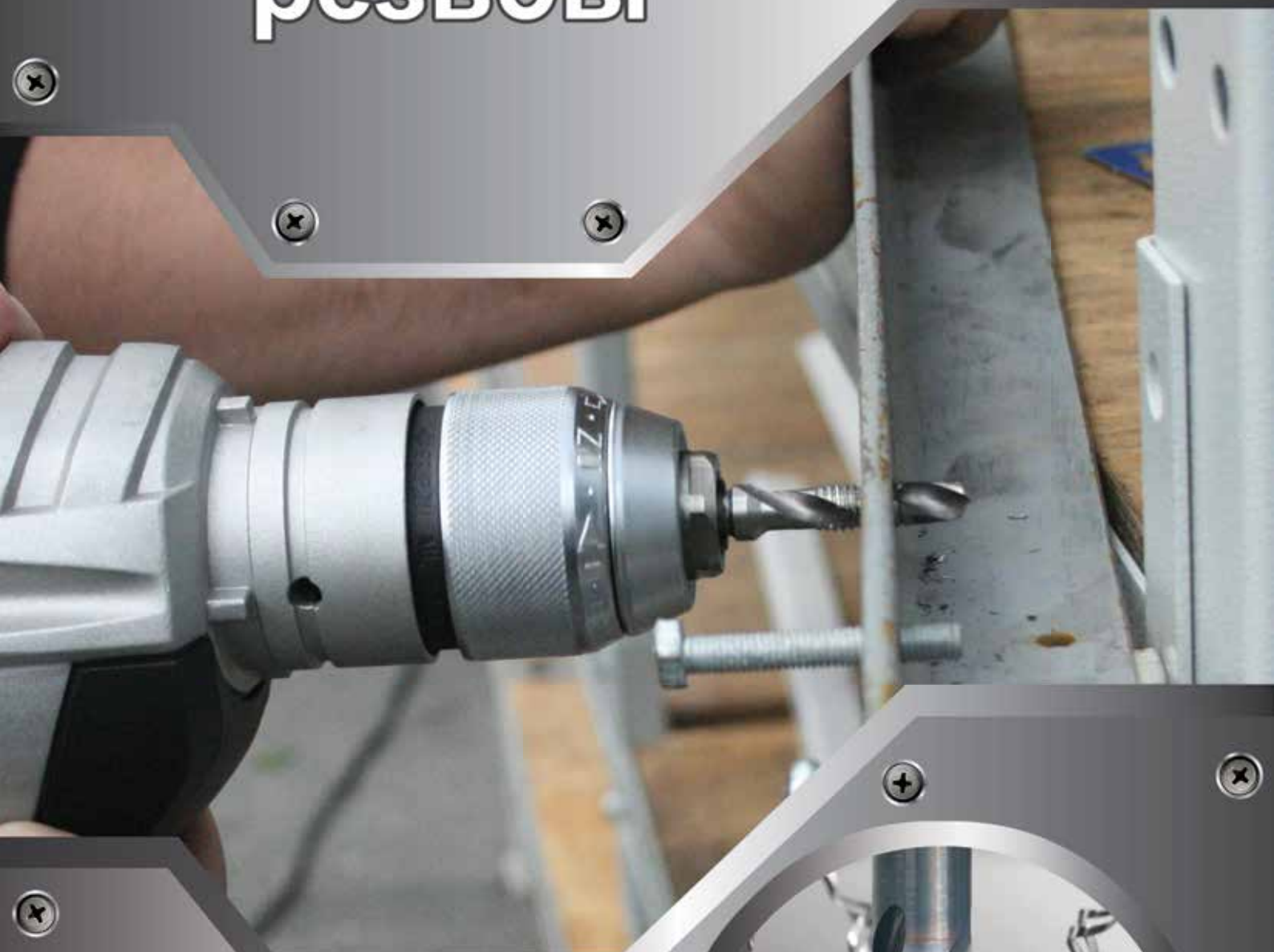

Сверла - метчики комбинированные ПРАКТИКА для сквозных отверстий

Упаковка. Блистер с евроотверстием



ПРАКТИКА Сверла-метчики комбинированные для сквозных отверстий

серия ЭКСПЕРТ

Сверло - метчик комбинированное предназначено для сверления отверстия и нарезания резьбы при помощи дрели. Для обработки листовых материалов и профилей из легированных и не легированных сталей с пределом прочности на растяжение до 900 Н/мм² и цветных металлов. Изготовлено из быстрорежущей стали P6M5, шлифованное, хвостовик 1/4". Сверление, нарезание резьбы и зенковка производится за один рабочий проход, очистка резьбы - на обратном ходу. Резьба метрическая DIN ISO 13, правосторонняя. Допуск ISO 2 / 6H. Боковая поверхность - затыловочная шлифовка.

Арт.	Резьба	Шаг резьбы, мм	Общая длина, мм	EAN-13
774-962	M3	0.5	49	4630006774962
774-979	M4	0.7	52	4630006774979
774-986	M5	0.8	54	4630006774986
774-993	M6	1.0	57	4630006774993
775-006	M8	1.25	64	4630006775006
775-013	M10	1.5	72	4630006775013



Сверла по металлу - метчики ПРАКТИКА
 Для быстрого сверления и нарезания резьбы за один проход.
 Методика работы.



1

Просверлите отверстие. Контролируйте подачу инструмента.



2

При нарезании резьбы будьте особенно внимательны, не допускайте перекоса.

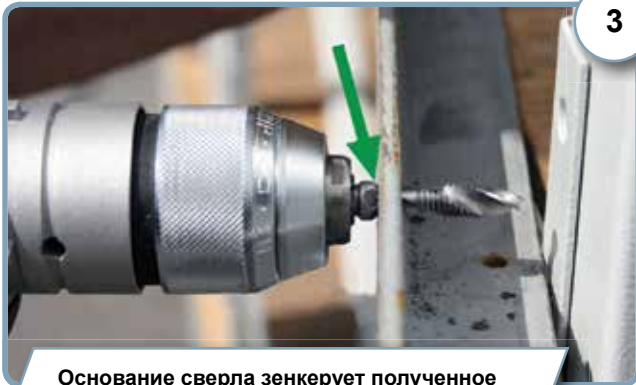

3

Основание сверла зенкует полученное отверстие.



4

Смените направление вращения патрона на РЕВЕРС.

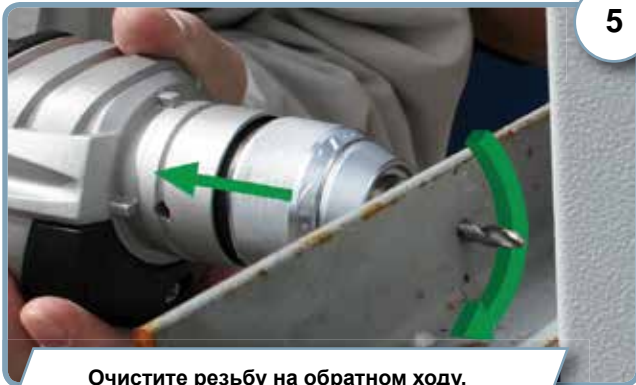

5

Очистите резьбу на обратном ходу. Будьте внимательны не допускайте перекоса



6

Отверстие с резьбой не требует дальнейшей обработки.

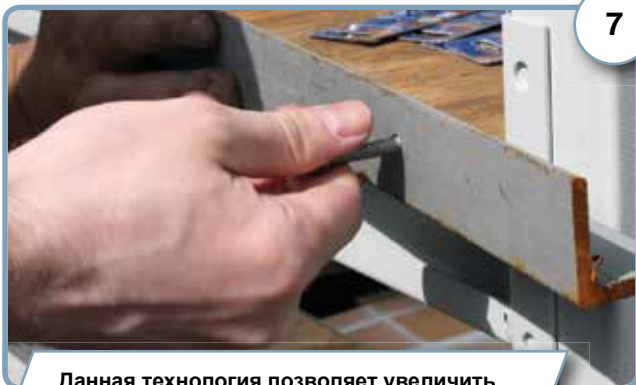

7

Данная технология позволяет увеличить производительность труда в 20 раз.

**Соответствие
 толщина металла ~ метчик**

	2мм ~ M3x0,5	
	3мм ~ M4x0,7	
толщина	4мм ~ M5x0,8	метчик
металла	6мм ~ M6x1,0	
	8мм ~ M8x1,25	
	10мм ~ M10x1,5	

Метчики и плашки ПРАКТИКА

ПРАКТИКА Комплекты метчиков.

Метрическая резьба. Сталь Р6М5.

серия
ЭКСПЕРТ

Метчики машинно-ручные предназначены для нарезания резьбы в сквозных и глухих отверстиях изделий из стали и цветных металлов. Рекомендуется использовать СОЖ.



Арт.	Резьба	Диаметр, мм	Шаг, мм	Состав 2шт		Длина, мм	Диаметр сверла, мм	EAN-13
	M2	2,0	0,4	№1	№2	33	1,6	
	M2,2	2,2	0,45	№1	№2	35	1,7-1,8	
	M2,5	2,5	0,45	№1	№2	38	2,0	
	M3	3,0	0,5	№1	№2	43	2,5	
	M3,5	3,5	0,6	№1	№2	47	2,8	
	M4	4,0	0,75	№1	№2	49	3,2-3,3	
	M5	5,0	0,8	№1	№2	57	4,2	
	M6	6,0	1,0	№1	№2	61	4,8-5,0	
	M7	7,0	1,0	№1	№2	64	5,8-6,0	
	M8	8,0	1,25	№1	№2	70	6,7-6,8	
	M9	9,0	1,25	№1	№2	72	7,7-7,8	
	M10	10,0	1,5	№1	№2	75	8,5	
	M12 2-я	12,0	1,25	№1	№2	82	10,7	
	M12	12,0	1,75	№1	№2	82	10,2	

ПРАКТИКА Комплекты для нарезания резьбы сверло, метчик. Сталь Р6М5.

серия
ЭКСПЕРТ

Наборы для сверления отверстий и нарезания резьбы машинным или ручным способом в изделиях из стали и цветных металлов.



Арт.	Резьба	Шаг, мм	Длина метчика, мм	Диаметр сверла, мм	Длина сверла, мм	EAN-13
	M2,5	0,45	38	2	49	
	M3	0,5	43	2,5	57	
	M4	0,75	49	3,3	65	
	M5	0,8	57	4,2	75	
	M6	1,0	61	5	86	
	M8	1,25	70	6,8	105	
	M10	1,5	75	8,5	117	
	M12	1,75	82	10,2	133	

ПРАКТИКА Плашки. Метрическая резьба. Сталь 9ХС.

серия
ПРОФИ

Плашки для нарезания и восстановления внешней метрической резьбы на изделиях из стали и цветных металлов.



Арт.	Резьба	Диаметр, мм	Шаг, мм	Диаметр, плашки мм	EAN-13
	M2	2,0	0,4	16	
	M2,2	2,2	0,45	16	
	M2,5	2,5	0,45	16	
	M3	3,0	0,5	20	
	M3,5	3,5	0,6	20	
	M4	4,0	0,75	25	
	M5	5,0	0,8	25	
	M6	6,0	1,0	25	
	M7	7,0	1,0	25	
	M8	8,0	1,25	25	
	M9	9,0	1,25	25	
	M10	10,0	1,5	25	
	M12 2-я	12,0	1,25	25	
	M12	12,0	1,75	25	



ПРАКТИКА Метчикодержатели.

серия
ПРОФИ

Метчикодержатели предназначены для фиксации метчиков при ручном нарезании резьбы. Изготовлены из высококачественной инструментальной стали.

Арт.	Тип	Диапазон резьбы	Длина, мм	EAN-13
	раздвижной	M1-M12	200	
	цанговый	M3-M8	85	



ПРАКТИКА Плашкодержатели.

серия
ПРОФИ

Плашкодержатели предназначены для фиксации плашек при ручном нарезании резьбы. Изготовлены из высококачественной инструментальной стали.

Арт.	Диапазон резьбы	Диаметр плашки, мм	Толщина плашки, мм	Длина, мм	EAN-13
	M1-M2,5	16	5	100	
	M3-M6	20	7	165	
	M3-M10	25	9	185	
	M10-M12	30	11	220	



ПРАКТИКА Резьбомер метрический.

серия
ЭКСПЕРТ

Резьбомер предназначен для определения шага метрических резьб от 0,075 до 4 мм. Изготовлен из высококачественной инструментальной стали.

Арт.	Шаг резьбы, мм				EAN-13
	0,075	0,2	0,5	1,5	
	0,08	0,225	0,6	1,75	
	0,09	0,25	0,7	2,0	
	0,1	0,3	0,75	2,5	
	0,125	0,35	0,8	3,0	
	0,15	0,4	1,0	3,5	
	0,175	0,45	1,25	4,0	

Наборы резьбонарезные **ПРАКТИКА**



Арт. 646-218

ПРАКТИКА Набор метчиков и сверл
10 предметов. Сталь Р6М5.

серия
ПРОФИ

Набор для резьбонарезных работ в изделиях из стали и цветных металлов. Сверла шлифованные с углом заточки 118°. Рекомендуется использовать СОЖ.

Арт.	Резьба	Диаметр, мм	Шаг, мм	Длина метчика, мм	Диаметр сверла, мм	EAN-13
646-218	M3	3	0,5	43	2,5	4680014646218
	M4	4	0,75	49	3,2-3,3	
	M5	5	0,8	57	4,2	
	M6	6	1,0	61	4,8-5,0	
	M8	8	1,25	70	6,7-6,8	



Упаковка. Пластиковая кассета с евроотверстием



Арт. 779-455

ПРАКТИКА Набор резьбонарезной 12 шт.
серия
ЭКСПЕРТ

Плашки и метчики предназначены для нарезания внешней и внутренней метрической резьбы в изделиях из стали, алюминия и других цветных металлов. Изготовлены из высоколегированной инструментальной стали. Рекомендуется использовать СОЖ.

Наименование	Состав набора	Кол-во, шт.	Арт. 779-455
Метчики метрические	M3x0.5, M4x0.7, M5x0.8, M6x1.0, M8x1.25 мм	5	
Плашки метрические	M3x0.5, M4x0.7, M5x0.8, M6x1.0, M8x1.25 мм	5	
Плашкодержатель	M3 - M12	1	EAN-13
Метчикодержатель	M3 - M12	1	4630006779455



Арт. 779-462

ПРАКТИКА Набор резьбонарезной 17 шт.
серия
ЭКСПЕРТ

Плашки и метчики предназначены для нарезания внешней и внутренней метрической резьбы в изделиях из стали, алюминия и других цветных металлов. Изготовлены из высоколегированной инструментальной стали. Рекомендуется использовать СОЖ.

Наименование	Состав набора	Кол-во, шт.	Арт. 779-462
Метчики метрические	M3x0.5, M4x0.7, M5x0.8, M6x1.0, M8x1.25, M10x1.5, M12x1.75 мм	7	
Плашки метрические	M3x0.5, M4x0.7, M5x0.8, M6x1.0, M8x1.25, M10x1.5, M12x1.75 мм	7	
Плашкодержатель	M3 - M12	1	
Метчикодержатель	M3 - M12	1	EAN-13
Резьбомер		1	4630006779462

Перед нарезанием внутренней резьбы произведите предварительное сверление отверстия в соответствии с таблицей:



Метчики	Ø отверстия
M3.0 x 0.5 мм	≥ 2.5 мм
M4.0 x 0.7 мм	≥ 3.3 мм
M5.0 x 0.8 мм	≥ 4.2 мм
M6.0 x 1.0 мм	≥ 5.0 мм
M8.0 x 1.25 мм	≥ 6.8 мм
M10.0 x 1.5 мм	≥ 8.5 мм
M12.0 x 1.75 мм	≥ 10.3 мм

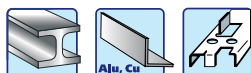



Арт. 640-315

ПРАКТИКА Наборы сверл по металлу. Быстрорежущая сталь Р6М5.

серия **ПРОФИ**

Сверла спиральные, изготовлены из высококачественной быстрорежущей стали, шлифованные, правосторонние. Угол заточки 118°. Предназначены для сверления конструкционных сталей с пределом прочности на растяжение до 900 Н/мм², чугуна, цветных металлов, твердых пластиков. Рекомендуется использовать СОЖ.

Арт.	Описание	Диаметры сверл, мм	EAN-13
640-230	Набор сверл по металлу 5 шт	2,3,4,5,6	4680014640230
640-261	Набор сверл по металлу 10 шт	1, 2, 3, 4, 5, 6, 7, 8, 9, 10	4680014640261
640-278	Набор сверл по металлу 13 шт	1.5, 2, 2.5, 3, 3.2, 3.5, 4, 4.2, 4.5, 5, 5.5, 6, 6.5	4680014640278
640-308	Набор сверл по металлу 19 шт	1, 1.5, 2, 2.5, 3, 3.5, 4, 4.5, 5, 5.5, 6, 6.5, 7, 7.5, 8, 8.5, 9, 9.5, 10	4680014640308
640-315	Набор сверл по металлу 25 шт	1, 1.5, 2, 2.5, 3, 3.5, 4, 4.5, 5, 5.5, 6, 6.5, 7, 7.5, 8, 8.5, 9, 9.5, 10, 10.5, 11, 11.5, 12, 12.5, 13	4680014640315



ПРАКТИКА Наборы сверл по металлу. Быстрорежущая сталь Р6М5 с покрытием нитридом титана

серия **ПРОФИ**

Сверла спиральные, изготовлены из высококачественной быстрорежущей стали с упрочняющим покрытием нитридом титана (TiN), шлифованные, правосторонние. Угол заточки 118°. Предназначены для сверления конструкционных сталей с пределом прочности на растяжение до 950 Н/мм², чугуна, цветных металлов, твердых пластиков. Рекомендуется использовать СОЖ.

Арт.	Описание	Диаметры сверл, мм	EAN-13
640-247	Набор сверл по металлу 5 шт	2,3,4,5,6	4680014640247
640-285	Набор сверл по металлу 13 шт	1.5, 2, 2.5, 3, 3.2, 3.5, 4, 4.2, 4.5, 5, 5.5, 6, 6.5	4680014640285



Арт. 640-285



Арт. 640-292

ПРАКТИКА Наборы сверл по металлу. Быстрорежущая сталь легированная кобальтом Р6М5К5

серия **ЭКСПЕРТ**

Сверла спиральные, изготовлены из высококачественной быстрорежущей стали легированной кобальтом, шлифованные, правосторонние. Угол заточки 118°. Предназначены для сверления конструкционных сталей с пределом прочности на растяжение до 1100 Н/мм², чугуна, цветных металлов, твердых пластиков. Рекомендуется использовать СОЖ.

Арт.	Описание	Диаметры сверл, мм	EAN-13
640-254	Набор сверл по металлу 5 шт	2,3,4,5,6	4680014640254
640-292	Набор сверл по металлу 13 шт	1.5, 2, 2.5, 3, 3.2, 3.5, 4, 4.2, 4.5, 5, 5.5, 6, 6.5	4680014640292



Арт. 640-360

ПРАКТИКА Наборы сверл по дереву.

серия **ПРОФИ**

Сверла спиральные, шлифованные изготовлены из высококачественной углеродистой инструментальной стали У10. Предназначены для сверления глухих и сквозных отверстий в дереве, фанере, ДСП, OSB, гипсокартоне.

Арт.	Описание	Диаметры сверл, мм	EAN-13
640-353	Набор сверл по дереву 5 шт	4, 5, 6, 8, 10	4680014640353
640-360	Набор сверл по дереву 8 шт	3, 4, 5, 6, 7, 8, 9, 10	4680014640360

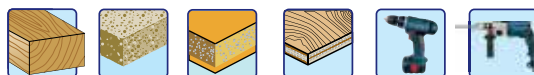



Арт. 640-391

ПРАКТИКА Наборы сверл комбинированные.

серия
ПРОФИ

Набор включает в себя сверла по металлу, дереву, бетону. Сверла по металлу изготовлены из быстрорежущей стали предназначены для сверления сталей с пределом прочности на растяжение до 900 кг/мм², цветных металлов, пластиков. Сверла по дереву изготовлены из углеродистой стали предназначены для сверления дерева, ДСП, фанеры. Твердосплавные сверла предназначены для ударного сверления бетона, кирпича, камня.

Арт.	Описание	Диаметры сверл, мм	EAN-13
640-384	Набор сверл по бетону 9 шт	5, 6, 8 - по металлу 5, 6, 8 - по бетону 5, 6, 8 - по дереву	4680014640384
640-391	Набор сверл по бетону 18 шт	3, 4, 5, 6, 8, 10 - по металлу 3, 4, 5, 6, 8, 10 - по бетону 3, 4, 5, 6, 8, 10 - по дереву	4680014640391



Арт. 640-322

ПРАКТИКА Набор сверл по бетону 5 шт.

серия
ПРОФИ

Сверла спиральные изготовлены из высококачественной углеродистой инструментальной стали. Предназначены для ударного сверления неармированного бетона, кирпича, камня. Твердосплавная напайка обеспечивает высокую скорость сверления и длительный срок службы.

Арт.	Описание	Диаметры сверл, мм	EAN-13
640-322	Набор сверл по бетону 5 шт	4, 5, 6, 8, 10	4680014640322



Арт. 640-339

ПРАКТИКА Набор сверл универсальных 5 шт.

серия
ЭКСПЕРТ

Универсальные спиральные сверла изготовлены из высококачественной углеродистой инструментальной стали. Предназначены для сверления неармированного бетона, кирпича, камня. Ограниченно подходят для сверления твердой плитки, тонкостенного металлического профиля, дерева. Рекомендуются для сверления конструкций состоящих из разных материалов. Твердосплавная напайка с положительным углом заточки обеспечивает высокую скорость сверления и длительный срок службы. Алмазная заточка твердосплавной пластины позволяет производить сверление в ударном и безударном режиме.

Арт.	Описание	Диаметры сверл, мм	EAN-13
640-339	Набор сверл универсальных 5 шт	4, 5, 6, 8, 10	4680014640339



Арт. 640-346

ПРАКТИКА Набор сверл по стеклу 5 шт.

серия
ПРОФИ

Сверла с напайкой из карбида вольфрама предназначены для сверления стекла и облицовочной керамической плитки. Алмазная заточка позволяет точно производить засверливание. Работать в неударном режиме. Использовать охлаждение водой. Не для керамогранита. Рекомендуемая частота оборотов 300-1000 об/мин в зависимости от диаметра.

Арт.	Описание	Диаметры сверл, мм	EAN-13
640-346	Набор сверл по стеклу 5 шт	3,4,5,6,8	4680014640346



Не для керамогранита!
Для сверления керамогранита используйте алмазные трубчатые коронки (Стр. 162).

серия
ПРОФИ

серия
ЭКСПЕРТ

Наборы сверл по металлу



Наборы сверл по бетону, универсальные и по стеклу



Наборы сверл по дереву, перовых и цилиндрических



Наборы резьбонарезные



ПРЕИМУЩЕСТВА:

- Единый стиль упаковки
- Новая, удобная, пластиковая кассета: прозрачная крышка сквозь которую виден состав набора, не мутнеет со временем, качественная аккуратная литая форма без остатка надежно удерживается внутри кассеты
- Расширенный товарный ассортимент - 22 артикула
- Простота в оформлении витрин
- Решают 95% строительных задач по сверлению отверстий
- Экономия времени при продаже оснастки к шуруповертам, дрелям и лобзикам

Наборы пилок



Наборы сверл комбинированные



0 мм 75 мм 150 мм
Масштаб 1:4

Рекомендации по применению сверл по металлу

Группы металлов и сплавов	Предел прочности на растяжение, МПа	Твердость (по Бринелю), НВ 10-МПа	Сверло, марка стали						Охлаждение	Скорость резания, м/мин	Максимальная частота оборотов, об/мин				
			Р6М5		Р6М5К5 *		Р6М5 с покрытием нитридом титана.				D-2 мм	D-5 мм	D-10 мм		
			Твердость (по Бринелю), НВ 10-МПа	Угол заточки, град.	Боковой угол выхода, град.	Твердость (по Бринелю), НВ 10-МПа	Угол заточки, град.	Боковой угол выхода, град.							
Стали конструкционные обыкновенного качества	до 350	130	255	118	10-19			255	135	19-40	эмulsion, масло	28-30	4700	1900	900
Стали конструкционные качественные	до 600	200	255	118	10-19			255	135	19-40	эмulsion, масло	26-28	4400	1700	800
Стали инструментальные нелегированные	до 750	180	255	118	10-19			255	135	19-40	эмulsion, масло	26-28	4400	1700	800
Стали инструментальные легированные	до 880	210				269	135	19-40	255	19-40	эмulsion, масло	16-20	2400	900	450
Стали инструментальные легированные	до 990	230				269	135	19-40	255	19-40	эмulsion, масло	14-16	2000	850	420
Стали коррозионно-стойкие	до 600	140-200				269	135	19-40	255	19-40	эфирное масло	10-12	1700	700	450
Стали коррозионно-стойкие	до 1100	240				269	135	19-40			эфирное масло	8-10	1400	500	240
Стали жаропрочные	до 1000	240				269	135	19-40			эфирное масло	8-10	1400	500	240
Пружинные стали	до 1000	240				269	135	19-40			эфирное масло	8-10	1400	500	240
Серые чугуны	200	143-220	255	118	10-19			255	135	19-40	сухой	25-30	4500	1750	800
Ковкие чугуны	440	150-200	255	118	10-19			255	135	19-40	эмulsion, масло	25-30	4500	1750	800
Ковкие чугуны	580	200				269	135	19-40			эмulsion, масло	22-24	3700	1500	700
Алюминий легированный	200-250	50-60							255	19-40	эмulsion, масло	50-60	7000	3200	1500
Меди	400-490	110							255	19-40	эмulsion, масло	30-35	5000	2200	1000
Латуни	25-400	75-100							255	19-40	эмulsion, масло	28-30	4700	2000	950
Бронзы оловянные	350	80							255	19-40	сухой	30-35	5000	2200	1000
Бронзы безоловянные	500	120	255	118	10-19				255	19-40	эмulsion, масло	28-32	4700	2000	950
Титаны	300-450	115-140							255	19-40	эмulsion, масло	22-24	3700	1500	700
Сплавы титана	800-1000	190-230				269	135	19-40			эмulsion, масло	8-10	1400	500	240

* Для этой группы указано экономически наиболее оптимальное использование, что не исключает их использование по другим, указанным в таблице материалам.

A hand is shown holding a power drill with a diamond-tipped drill bit. The drill is positioned diagonally across the frame. A shower of bright orange and yellow sparks is falling from the drill, creating a dynamic and energetic scene. The background is dark, making the sparks stand out prominently. The text is overlaid on the image in a bold, white font with a black outline.

**Сверла
по стеклу
и плитке**

**Сверла
по кирпичу
и бетону**

Сверла по стеклу и плитке ПРАКТИКА

Упаковка. Блистер с евроотверстием



Евроотверстие
32 мм

Основное
назначение

Диаметр сверла, мм

Общая длина
сверла, мм

Цветовая полоса
для быстрой
идентификации
серии

Артикул

**Квадро-сверло
по СТЕКЛУ и КАФЕЛЮ**

серия
ЭКСПЕРТ

серия
ЭКСПЕРТ

Уникальная
режущая
часть.
4 режущие
кромки

По облицо-
вочной плитке

По стеклу

Рекомендовано
охлаждение
водой



Дополнительные
рекомендации по
обрабатываемым
материалам

**Не для
керамогранита**

Рекомендуемая
скорость
вращения

Пиктограммы
безопасности

Артикул

Штрихкод в
системе EAN-13

**Квадро-сверло
по СТЕКЛУ и КАФЕЛЮ**

Предназначено для сверления стекла, керамической плитки, твердые пластики, ограниченно подходит для кирпича. Не подходит для керамогранита. Изготовлено из карбид-вольфрамового композитного сплава ВК8. Специальный профиль и алмазная заточка позволяет идеально точно производить засверливание даже на криволинейной поверхности. Четыре режущие кромки (патент ZL01311625.02) увеличивают производительность и улучшают чистоту кромки отверстия по сравнению с обычным сверлом. Не использовать ударный режим. При работе использовать охлаждение водой. Рекомендуемая частота оборотов 600-1000 об/мин.



Арт. 034-977



Подписано для ООО "Сверло-Орел", Россия, 376 ул. Февральская 20 150704, а/я 40 Промышленная-Практика Александровский район ЛО, East Branch, Krasnoyarsk, Россия, 66000 "ЖУПО" 196681, Россия, Санкт-Петербург, 2-й Муниципальный проспект, дом 30, литер А, телефонный 814. Не подлежит обязательной сертификации. Срок годности не ограничен.

WWW.PRAKTIKA-RUS.RU

↑ Себестоимость отверстия, руб

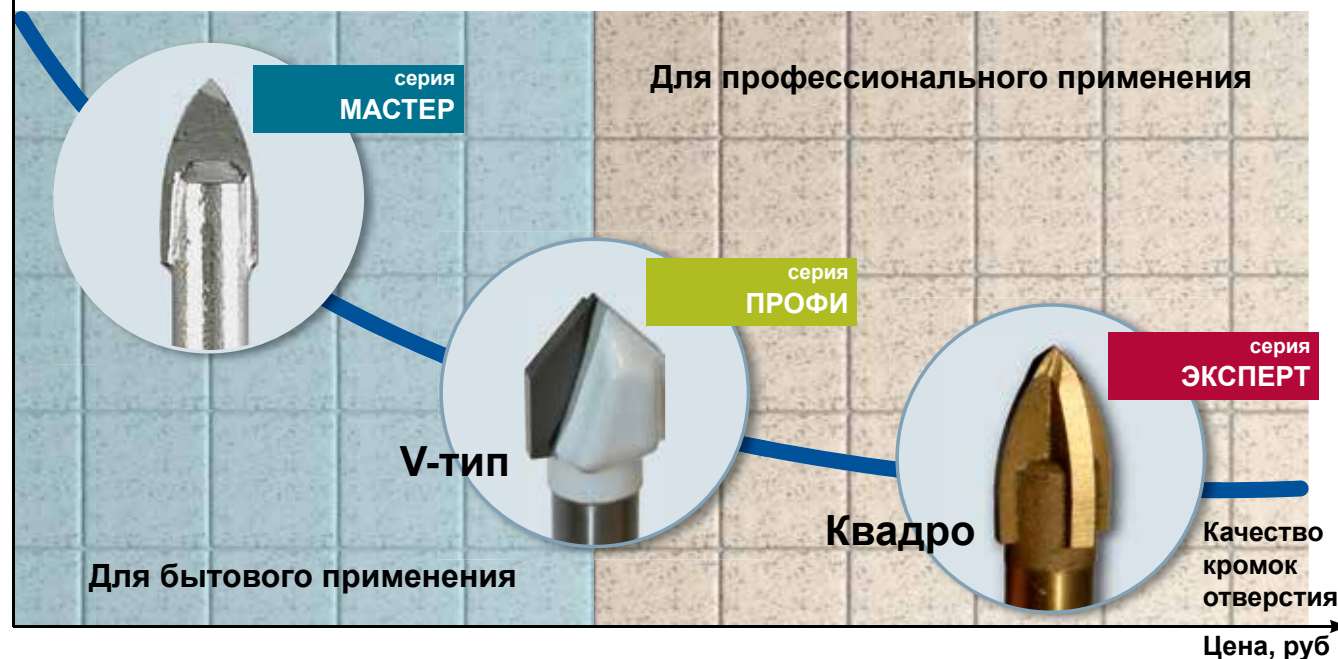



ПРАКТИКА КВАДРО-сверла по стеклу

серия **ЭКСПЕРТ**

Идеальный инструмент для профессионального применения. Твердосплавная напайка специальной формы с алмазной заточкой для длительного использования. Четыре режущие кромки, (патент № ZL 01311605.3) позволяют производить засверливание даже в криволинейной поверхности, а также получить идеально ровные кромки отверстия. Для сверления отверстий в стекле, фарфоре, облицовочной керамической плитке. Рекомендуемая частота оборотов 400-1000 об/мин в зависимости от диаметра. При сверлении использовать охлаждение водой. Работать в неударном режиме. Не для керамогранита.

Арт.	Кол-во в упаковке	Диаметр,мм	Общая длина, мм	EAN-13
036-452	1	3	62	4607074036452
034-953	1	4	65	4607074034953
034-960	1	5	68	4607074034960
034-977	1	6	72	4607074034977
034-984	1	8	80	4607074034984
034-991	1	10	90	4607074034991
035-004	1	12	100	4607074035004



Не для керамогранита!

Для сверления керамогранита используйте алмазные трубчатые коронки (Стр. 162).



ПРАКТИКА Набор КВАДРО-сверл по стеклу

серия **ЭКСПЕРТ**

Арт.	Кол-во в упаковке	Диаметр,мм	Общая длина, мм	EAN-13
910-263	3	5, 6, 8	67, 72, 80	4640027910263



Не для керамогранита!

Для сверления керамогранита используйте алмазные трубчатые коронки (Стр. 162).

ПРАКТИКА Сверла по кафелю V-тип

серия **ПРОФИ**

Профессиональные сверла по стеклу и керамике не требующие охлаждения при сверлении. Специальная заточка сверла позволяет точно центрировать сверло и обеспечивает чистоту кромок отверстия. Особая карбид-вольфрамовая напайка обеспечивает длительный срок службы. Рекомендуемая частота оборотов 400-1000 об/мин в зависимости от диаметра. Работать в неударном режиме. Не для керамогранита.

Арт.	Кол-во в упаковке	Диаметр, мм	Общая длина, мм	EAN-13
775-075	1	4	70	4630006775075
775-082	1	5	70	4630006775082
775-099	1	6	80	4630006775099
775-105	1	8	80	4630006775105
775-112	1	10	90	4630006775112
775-129	1	12	90	4630006775129



Не для керамогранита!

Для сверления керамогранита используйте алмазные трубчатые коронки (Стр. 162).



ПРАКТИКА Сверла по стеклу

серия **МАСТЕР**

Сверло по стеклу и мягкой плитке с двумя режущими кромками из карбида вольфрама. Специальный профиль и алмазная заточка позволяют точно производить засверливание отверстия. Работать в неударном режиме. Использовать охлаждение водой. Не для керамогранита.

Арт.	Кол-во в упаковке	Диаметр, мм	Общая длина, мм	EAN-13
038-432	1	3	62	4607074038432
038-449	1	4	62	4607074038449
038-456	1	5	70	4607074038456
038-463	1	6	75	4607074038463
038-470	1	8	80	4607074038470
038-487	1	10	80	4607074038487
038-494	1	12	85	4607074038494



Не для керамогранита!

Для сверления керамогранита используйте алмазные трубчатые коронки (Стр. 162).



ПРАКТИКА Сверла по кирпичу и бетону

 серия
МАСТЕР

Для ударного сверления отверстий в бетоне, кирпиче, камне ударными дрелями. Сверла с твердосплавной напайкой и двухзаходной двойной спиралью 2x2 позволяют быстрее выводить шлам, существенно увеличивая скорость работы. Благодаря двойной спирали 2x2 равномерно распределяется ударная нагрузка на тело сверла, снижается вибрация, уменьшается трение, увеличивается срок службы.

Арт.	Диаметр, мм	Общая длина, мм	EAN-13
034-076	5	85	4607074034076
034-083	6	100	4607074034083
034-090	8	120	4607074034090
034-106	10	120	4607074034106
034-113	12	150	4607074034113



ПРАКТИКА Сверла по прочному бетону

 серия
ПРОФИ

Сверло 4-х спиральное, твердосплавное, холоднокатанное. Изготовлено из высококачественной инструментальной стали. Твердосплавная напайка обеспечивает высокую скорость сверления и длительный срок службы. Четыре отдельные спирали обеспечивают очень высокую производительность отвода шлама, снижают трение, тем самым уменьшая вероятность перегрева и увеличивая срок службы. Сверло предназначено для сверления прочного бетона, природного и искусственного камня, кирпича. Для ударного сверления.

Арт.	Диаметр, мм	Общая длина, мм	EAN-13
773-095	5	85	4630006773095
773-101	6	100	4630006773101
773-118	8	120	4630006773118
773-125	10	120	4630006773125
773-132	12	150	4630006773132



ПРАКТИКА Сверла по бетону удлиненные

 серия
ПРОФИ

Сверло 4-х спиральное, твердосплавное, холоднокатанное удлиненное. Изготовлено из высококачественной инструментальной стали. Твердосплавная напайка обеспечивает высокую скорость сверления и длительный срок службы. Специальной формы двойная спираль обеспечивает очень высокую производительность отвода шлама, снижает трение, тем самым уменьшая вероятность перегрева, особенно при сверлении глубоких отверстий, и увеличивая срок службы. Сверло предназначено для сверления прочного бетона, природного и искусственного камня, кирпича. Для ударного сверления.

Арт.	Диаметр, мм	Общая длина, мм	EAN-13
775-518	5	95	4630006775518
775-525	6	150	4630006775525
775-532	8	200	4630006775532
775-549	10	200	4630006775549
775-556	12	220	4630006775556



ПРАКТИКА Сверла универсальные
твердосплавные

серия
ЭКСПЕРТ

Сверло изготовлено из высококачественной инструментальной стали. Твердосплавная напайка обеспечивает высокую скорость сверления и длительный срок службы. Алмазная заточка твердосплавной пластины позволяет производить работу как в ударном, так и в безударном режимах. Сверло предназначено для сверления бетона, кирпича, природного камня, пластика, гипсокартона, кафельной плитки, тонкостенных металлических профилей. Особенно хорошо подходит для конструкций, состоящих из комбинации перечисленных материалов.

Арт.	Диаметр сверла, мм	Длина сверла, мм	EAN-13
775-433	4	70	4630006775433
775-440	5	85	4630006775440
775-457	6	100	4630006775457
775-464	8	110	4630006775464
775-471	10	150	4630006775471
775-488	12	150	4630006775488

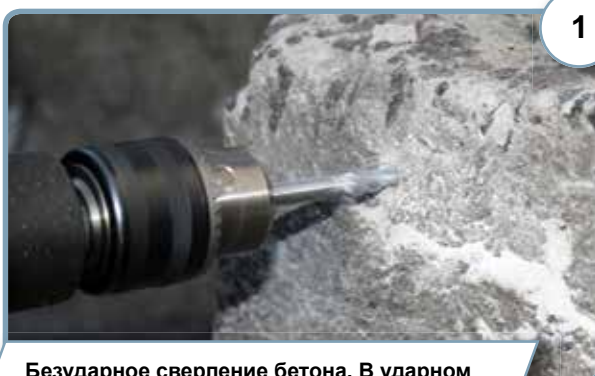

1
Безударное сверление бетона. В ударном режиме скорость резки возрастает.

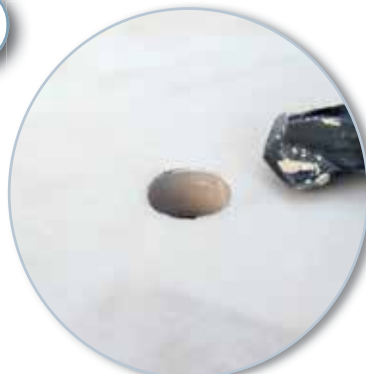

2
Плитка керамическая
Керамогранит
Безударное сверление керамической плитки и керамогранита.

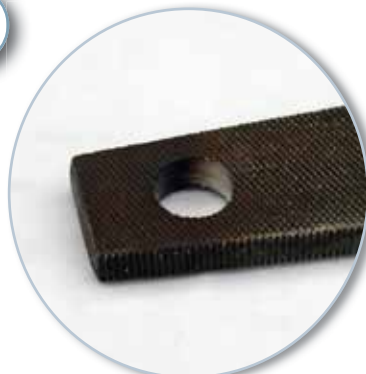

3
Сверление на станке без охлаждения любых стальных изделий. На фото сверление напильника твердостью 65HRC.



Арт. 640-339
(стр. 151)

Коронки с твердосплавным зерном по керамической плитке



Упаковка. Картонная коробка.



ПРАКТИКА Набор коронок с твердосплавным зерном по керамической плитке

серия **МАСТЕР**

Предназначены для безударного сверления мягкой облицовочной плитки, гипсокартона, газобетона, пенобетона, пазогребневой плиты. Ограниченно подходят для сверления кирпича. Изготовлены из пружинной стали с твердосплавным зерном. Установите коронку необходимого диаметра в держатель. Просверлите пилотное отверстие в материале. В процессе сверления коронкой не допускайте ее перегиба и заклинивания в отверстии. Не прикладывайте большого усилия при сверлении. Периодически вынимайте коронку из отверстия, не выключая дрель, для охлаждения и очистки от шлама. Охлаждение водой сохраняет ресурс коронки. Рекомендованная частота оборотов 350-500 об/мин в зависимости от диаметра и обрабатываемого материала. Не превышайте рекомендованную скорость!

Артикул	Кол-во в упаковке	Диаметры коронок, мм	Длина, мм	EAN-13
910-270	6	33, 53, 68, 73	70	4640027910270



**Коронки
алмазные
по керамике
и керамограниту**



Коронки алмазные по стеклу, керамике (трубчатые сверла)

ПРАКТИКА

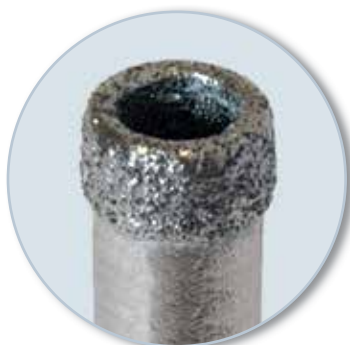

ПРАКТИКА Коронки алмазные по стеклу, керамике

серия
Сделай Сам

Коронка алмазная (сверло трубчатое) предназначена для сверления изделий из керамики, стекла. Ограниченно подходит для сверления керамогранита. Рекомендуется работать с помощью направляющего кондуктора. Запрещено работать в ударном режиме и без охлаждения водой. Необходимо ограничивать скорость подачи и частоту оборотов во избежание перегрева коронки. Использовать охлаждение водой.

Рекомендуемая частота оборотов от 150 до 800 об/мин в зависимости от диаметра.

Артикул	Кол-во в упаковке	Диаметр, мм	Длина, мм	Высота сегмента, мм	Рекомендуемая частота оборотов, об/мин	EAN-13
777-215	2	5	50	5	600-800	4630006777215
777-222	2	6	50	5	600-800	4630006777222
777-239	2	8	50	5	600-800	4630006777239
777-246	2	10	50	5	600-800	4630006777246
777-253	2	12	50	5	500-700	4630006777253
777-260	2	14	50	5	500-700	4630006777260
777-277	2	16	50	5	500-700	4630006777277
777-284	2	20	50	5	400-600	4630006777284

ПРАКТИКА Коронки алмазные по стеклу, керамике

серия
МАСТЕР

Артикул	Кол-во в упаковке	Диаметр, мм	Длина, мм	Высота сегмента, мм	Рекомендуемая частота оборотов, об/мин	EAN-13
777-291	1	25	50	5	400-600	4630006777291
777-307	1	30	55	5	400-600	4630006777307
777-314	1	35	55	5	350-500	4630006777314
777-321	1	40	55	5	350-500	4630006777321
777-338	1	45	55	5	300-400	4630006777338
777-345	1	50	55	5	300-400	4630006777345
777-352	1	55	55	5	300-400	4630006777352
777-369	1	65	55	5	250-350	4630006777369
777-376	1	68	55	5	250-350	4630006777376
777-383	1	75	55	5	250-350	4630006777383
777-390	1	82	55	5	200-300	4630006777390
777-406	1	100	55	5	200-300	4630006777406
777-413	1	110	55	5	150-250	4630006777413
777-420	1	125	55	5	150-250	4630006777420
777-437	1	132	55	5	150-250	4630006777437

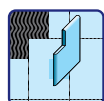

ПРАКТИКА Коронки алмазные по керамограниту

серия
ПРОФИ



Коронка алмазная (сверло трубчатое) предназначена для сверления керамогранита, керамической плитки, изделий из керамики. Ограниченно подходит для сверления толстого стекла. Трубчатые сверла диаметром 5-14 мм не имеют направляющего сверла, потому рекомендуется работать с помощью направляющего кондуктора. Коронки диаметром 16-120 имеют направляющее твердосплавное сверло по плитке для сверления мягкой керамики и облицовочной плитки без кондуктора. При сверлении керамогранита направляющее сверло необходимо снять, воспользовавшись кондуктором или производя засверливание под углом. Запрещено работать в ударном режиме и без охлаждения водой. Необходимо ограничивать скорость подачи и частоту оборотов во избежание перегрева коронки. Для работы лучше всего использовать аккумуляторную дрель имеющую высокий крутящий момент в сочетании с невысокими оборотами. Использовать охлаждение водой.

Рекомендуемая частота оборотов от 150 до 1000 об/мин в зависимости от диаметра.

Артикул	Кол-во в упаковке	Диаметр, мм	Длина, мм	Высота сегмента, мм	Рекомендуемая частота оборотов, об/мин	Направляющее сверло	EAN-13
917-491	1	5	65	6	800-1000	нет	4640027917491
917-507	1	6	65	6	600-800	нет	4640027917507
917-514	1	8	65	6	600-800	нет	4640027917514
917-521	1	10	65	6	600-800	нет	4640027917521
917-538	1	12	65	6	500-700	нет	4640027917538
917-545	1	14	65	6	500-700	нет	4640027917545
917-552	1	16	70	6	500-700	да	4640027917552
917-569	1	18	70	6	500-700	да	4640027917569
917-576	1	20	70	6	400-600	да	4640027917576
917-583	1	22	70	6	400-600	да	4640027917583
917-590	1	25	70	6	400-600	да	4640027917590
917-606	1	28	70	6	400-600	да	4640027917606
917-613	1	30	70	6	400-600	да	4640027917613
917-620	1	32	70	6	350-500	да	4640027917620
917-637	1	35	70	6	350-500	да	4640027917637
917-644	1	38	70	6	350-500	да	4640027917644
917-651	1	40	70	6	300-400	да	4640027917651
917-668	1	45	70	6	300-400	да	4640027917668
917-675	1	50	70	6	250-350	да	4640027917675
917-682	1	55	70	6	250-350	да	4640027917682
917-699	1	60	70	6	250-350	да	4640027917699
917-705	1	65	70	6	250-350	да	4640027917705
917-712	1	68	70	6	200-300	да	4640027917712
917-729	1	75	70	6	200-300	да	4640027917729
917-736	1	82	70	6	200-300	да	4640027917736
917-743	1	100	70	6	150-250	да	4640027917743
917-750	1	110	70	6	150-250	да	4640027917750
917-767	1	120	70	6	150-250	да	4640027917767



Установите направляющее сверло в коронку

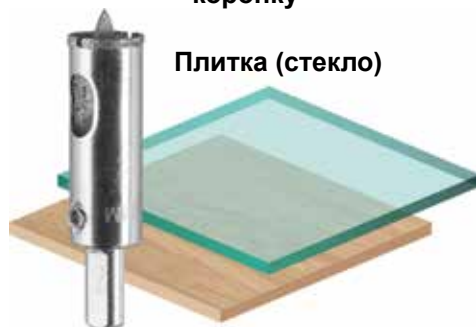

Снимите направляющее сверло, воспользуйтесь кондуктором



Кондукторы:
Арт. 771-404
Арт. 247-033
Арт. 771-411

Коронки алмазные по керамограниту (трубчатые сверла) ПРАКТИКА

Упаковка. Блистер с евроотверстием



Губка для дополнительной защиты от перегрева при смачивании водой



ПРАКТИКА Коронки алмазные по керамограниту

серия **ЭКСПЕРТ**

По сути представляют из себя алмазное трубчатое сверло. Особенно подходят для сверления керамического гранита, стекла, облицовочной плитки. Подходит для сверления бетона и кирпича. Для безударного сверления! Для работы лучше всего использовать аккумуляторную дрель, сочетающую высокий крутящий момент и невысокие обороты. Использовать охлаждение водой. Рекомендуемая частота оборотов от 200 до 1000 об/мин в зависимости от диаметра.

Артикул	Кол-во в упаковке	Диаметр, мм	Длина, мм	Высота сегмента, мм	Рекомендуемая частота оборотов, об/мин	EAN-13
776-218	1	5	77	7	800-1000	4630006776218
035-011	1	6	77	7	600-800	4607074035011
035-028	1	8	77	7	600-800	4607074035028
035-035	1	10	77	7	600-800	4607074035035
035-783	1	12	77	7	500-700	4607074035783
035-790	1	14	77	7	500-700	4607074035790
035-059	1	16	77	7	500-700	4607074035059
035-066	1	20	77	7	400-600	4607074035066
035-073	1	25	77	7	400-600	4607074035073
035-080	1	30	77	7	400-600	4607074035080
035-097	1	35	77	7	350-500	4607074035097
035-103	1	40	77	7	300-400	4607074035103
776-164	1	45	77	7	300-400	4630006776164
035-110	1	50	77	7	250-350	4607074035110
776-171	1	55	77	7	250-350	4630006776171
035-127	1	65	77	7	250-350	4607074035127
776-188	1	68	77	7	200-300	4630006776188
776-195	1	75	77	7	200-300	4630006776195
776-201	1	82	77	7	200-300	4630006776201



Коронки алмазные универсальные для УШМ ПРАКТИКА



ПРАКТИКА Коронки алмазные универсальные для УШМ

серия
ЭКСПЕРТ

Коронка алмазная для угловых шлифмашин, предназначена для сверления керамогранита, гранита, напольной плитки высокой твердости, натурального камня, керамики, бетона, кирпича, ограниченно подходит для сверления листового металла. Идеально подходит для сверления материалов неоднородного состава. Конструкция и принцип работы аналогичны **универсальным алмазным дискам** (стр. 11). Засверливание рекомендуется производить краем коронки, по мере врезания, плавно переводя коронку в вертикальное положение. Сверление производить небольшими кругообразными движениями, слегка отклоняя коронку от вертикальной плоскости. Усилие подачи не должно превышать массу УШМ во избежание перегрева коронки и раскола плитки. Использование охлаждения существенно увеличивает ресурс коронки. При невозможности подачи охлаждения допустимо сухое сверление, при этом ресурс коронки, особенно малого диаметра, значительно снижается.

Артикул	Кол-во в упаковке	Диаметр, мм	Длина, мм	Высота сегмента, мм	Частота оборотов, об/мин	EAN-13
640-995	1	6	65	10	12 200	4680014640995
641-008	1	8	65	10	12 200	4680014641008
641-015	1	10	65	10	12 200	4680014641015
641-022	1	12	65	10	12 200	4680014641022
641-039	1	25	65	10	12 200	4680014641039
641-046	1	35	65	10	12 200	4680014641046
641-053	1	45	65	10	12 200	4680014641053
641-060	1	55	65	10	12 200	4680014641060
641-077	1	68	65	10	12 200	4680014641077
641-084	1	82	65	10	12 200	4680014641084



Допустимо



ПРАКТИКА Адаптер для дрели

серия
ПРОФИ

Предназначен для установки коронок и тарелок МШУ в патрон дрели.

Арт.	Диаметр хвостовика, мм	Посадка / резьба, мм	Примечание	EAN-13
911-246	6	M14 / 2,0	для дрели	4640027911246

Скорость сверления



Коронки алмазные по керамограниту. Методика работы

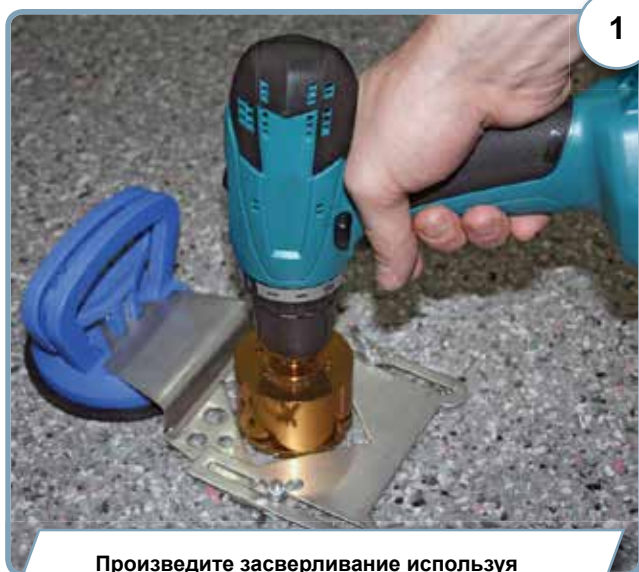

1

Произведите засверливание используя направляющий кондуктор.



2

Выполняйте сверление керамогранита небольшими круговыми движениями, немного отклоняя дрель от вертикальной оси сверления.



3

Результат сверления коронкой 10мм.



4

Состояние алмазного слоя. Ресурс коронки до конца не выработан.

Сверление керамогранита одна из наиболее трудоемких и затратных операций при отделке помещений. Обычными сверлами по стеклу как правило невозможно просверлить больше одного отверстия. Алмазная трубчатая коронка с электролитическим напылением позволяет сверлить от 15 до 40 отверстий в керамограните толщиной 10 мм, что в 5-10 раз дешевле чем при однократном использовании твердосплавных сверл по плитке. Ресурс коронки зависит от количества оборотов, усилия подачи, условий охлаждения. Оптимальная работа коронки достигается при сверлении аккумуляторной дрелью на первой передаче 400-500 об/мин (под нагрузкой ниже) с охлаждением водой.

Охлаждение можно обеспечить разными способами. В трубку коронки вставьте небольшой кусок паралона смоченного водой, в процессе сверления периодически смачивайте поролон.



При сверлении уложенного на пол керамогранита после пробного засверливания по шаблону, или специальному кондуктору (Рис. 1), уложите вокруг отверстия колючку из пластилина и налейте внутрь воду, после произведите сверление отверстия периодически подливая воду.

Засверливать отверстие можно и без шаблона: Наклоните дрель на 25-30° по отношению к вертикали и крепко удерживая ее в руках начните сверлить краем коронки. По мере врезания постепенно плавно поворачивайте дрель в вертикальное положение. Сверление производите небольшими круговыми движениями, немного отклоняя дрель от вертикальной оси сверления (Рис. 2).

Рис. 3 позволяет оценить эффективность работы коронкой по керамограниту с применением охлаждения водой. Просверлено 36 отверстий диаметром 10 мм при частоте оборотов 600 - 700 об/мин. Скорость сверления одного отверстия 2-3 минуты.

Как видно на Рис. 4, ресурс коронки далеко не выработан, на ней сохранилось достаточно алмазов и она пригодна для продолжения работы.



Арт. 034-687

ПРАКТИКА Набор алмазных коронок по керамограниту с кондуктором

серия **ЭКСПЕРТ**

Набор алмазных коронок (трубчатых сверл) предназначен для безударного сверления твердой керамической плитки и керамогранита. В комплект входит специальный кондуктор на присоске с возможностью принудительной подачи воды в зону сверления. Для профессионального применения.

Арт.	Диаметры коронок, мм	Длина, мм	Высота сегмента, мм	EAN-13
034-687	4, 6, 8, 10, 12	77	7	4607074034687



Обратите внимание, что сверление алмазными коронками предполагает использование охлаждающей жидкости, например воды. Кондуктор ПРАКТИКА Арт. 771-404 имеет на корпусе специальные отверстия для подачи воды в область сверления, Арт. 247-033 имеет встроенную емкость для воды. Для четкого фиксирования кондуктора на поверхности керамической плитки ее поверхность должна быть чистой. Если кондуктор не фиксируется на поверхности, то протрите поверхность присоски кондуктора и керамической плитки влажной тряпкой.



+БОНУС

Удобный футляр для хранения коронок

Кондукторы для алмазных коронок. Методика работы.



1

Нанесите отметку.



2

Позиционируйте кондуктор относительно отметки с учетом диаметра коронки.

ПРАКТИКА Кондукторы для алмазных коронок

серия
ЭКСПЕРТ

Предназначены для точного позиционирования алмазной коронки* при сверлении керамической плитки и керамогранита. Благодаря присоске, они четко фиксируются на обрабатываемой поверхности, помогают точному засверливанию и предотвращают «гуляние» коронки.

Арт.	Диаметры коронок, мм	Особенности	EAN-13
771-404	4 - 13		4630006771404
247-033	4 - 35	с емкостью для охлаждающей жидкости	4640018247033
771-411	14 - 70		4630006771411

*Во время сверления коронку рекомендуется охлаждать водой.



Арт. 771-404



Арт. 247-033



Арт. 771-411



Арт. 247-026

ПРАКТИКА Кондуктор для сверления с пылесборником

серия
ЭКСПЕРТ

Предназначен для сбора пыли и стружки при сухом сверлении отверстий сверлами, бурами и коронками в бетоне, кирпиче, камне, плитке, дереве, металле. Особенно необходим во время работы в уже отделанных помещениях при сверлении стен и отсутствии пылесоса.

Арт.	Диаметры коронок, мм	Особенности	EAN-13
247-026	4 - 12	с пылесборником	4640018247026

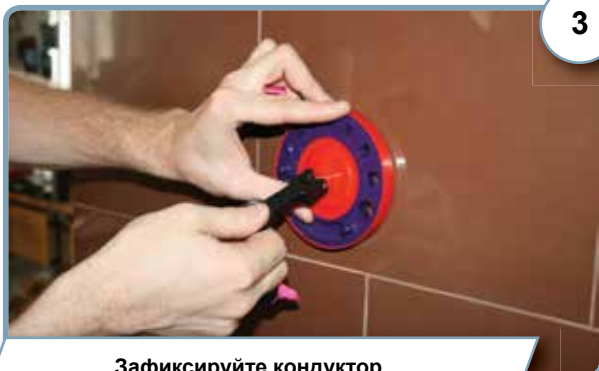

3

Зафиксируйте кондуктор на плитке поворотом рычага.



4

Просверлите отверстие с помощью алмазной коронки.

Коронки алмазные



Коронки алмазные по бетону ПРАКТИКА

Упаковка. Туба Rose Plastic (Германия) с евроотверстием



Комплектность:

- коронка алмазная,
- адаптер для коронки - хвостовик SDS Plus,
- адаптер для коронки - шестигранный хвостовик,
- центрирующее сверло,
- инструкция по работе алмазной коронкой



Работать алмазными коронками в ударном режиме

КАТЕГОРИЧЕСКИ ЗАПРЕЩЕНО!

Это приводит к поломке сегментов или тела коронки!



ПРАКТИКА Коронки алмазные сверильные для дрелей и перфораторов SDS-plus. Сегмент 10мм

серия **ЭКСПЕРТ**

Для профессионального применения. Алмазные коронки для безударного сверления дрелями или перфораторами SDS-plus отверстий в бетоне, армированном бетоне и кирпиче под монтажные коробки. Преимущества по сравнению с победитовыми коронками: высокий ресурс, возможность прохождения арматуры, низкая вибрация, отсутствие ударного шума, чистые кромки. Рекомендуемая частота оборотов 600-900 об/мин в зависимости от диаметра. Возможность работы без подачи воды. Охлаждение водой увеличивает ресурс. Коронки комплектуются двумя хвостовиками: SDS-plus и HEX-10мм.

Арт.	Тип	Диаметр, мм	Длина, мм	Посадочная резьба, мм	Кол-во сегментов	EAN-13
031-181	КА-68-85-Set	68	80	M16	3	4607074031181
031-198	КА-82-85-Set	82	80	M16	4	4607074031198

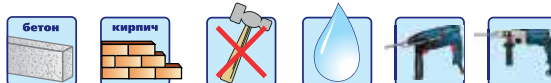

ПРАКТИКА Коронки алмазные сверильные для установок алмазного сверления. Сегмент 10мм

серия **ПРОФИ**

Профессиональные алмазные коронки для сверления бетона, армированного бетона, кирпича специальными дрелями и установками алмазного сверления. По посадочной резьбе унифицированы с большинством систем алмазного сверления. Сверление с подачей воды. Преимущества перед ударным бурением перфораторами SDS-max: высокоточная работа, работа на большую глубину используя удлинители, возможность сверлить отверстия диаметром свыше 150 мм, низкая вибрация, отсутствие ударного шума, минимальные повреждения конструкций, отсутствие микротрещин, прохождение арматуры и металлических фрагментов, высокая скорость, большой ресурс.

Арт.	Диаметр, мм	Длина, мм	Посадочная резьба	Кол-во сегментов	EAN-13
917-200	32	450	1 1/4"	5	4640027917200
917-217	35	450	1 1/4"	5	4640027917217
917-224	52	450	1 1/4"	5	4640027917224
917-231	62	450	1 1/4"	5	4640027917231
917-248	82	450	1 1/4"	7	4640027917248
790-489	92	450	1 1/4"	8	4630053790489
917-255	102	450	1 1/4"	9	4640027917255
917-262	122	450	1 1/4"	10	4640027917262
791-684	127	450	1 1/4"	10	4630053791684
917-279	132	450	1 1/4"	10	4640027917279
917-286	152	450	1 1/4"	12	4640027917286
917-293	162	450	1 1/4"	12	4640027917293
917-309	200	450	1 1/4"	14	4640027917309
790-359	250	450	1 1/4"	16	4630053790359
790-366	300	450	1 1/4"	18	4630053790366



Коронки алмазные по бетону. Методика работы перфоратором SDS-plus



1

Произведите ударное сверление направляющего отверстия буром 6 мм или адаптером коронки. Коронка отвинчена.

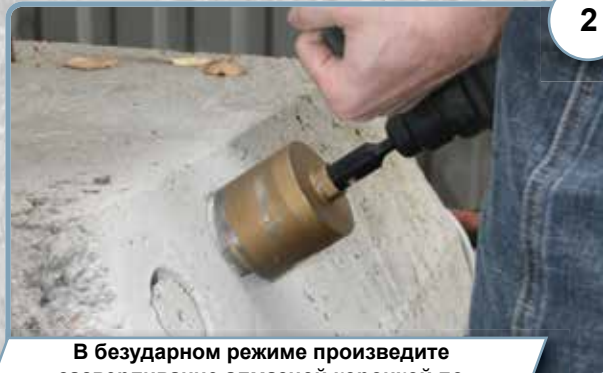

2

В безударном режиме произведите засверливание алмазной коронкой по направляющему отверстию.



3

В процессе сверления алмазной коронкой необходимо охлаждать ее водой и периодически очищать от шлама.

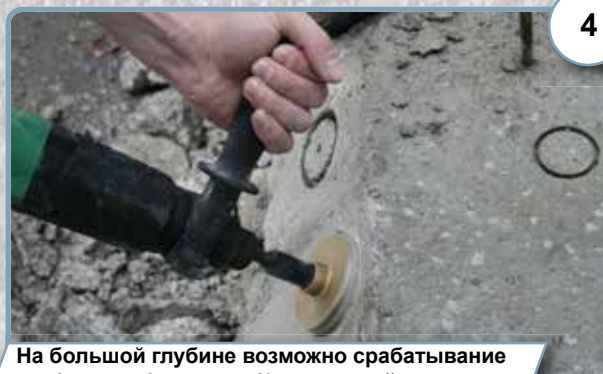

4

На большой глубине возможно срабатывание муфты перфоратора. Контролируйте подачу инструмента.



5

Удалите kern пикой в ударном режиме.

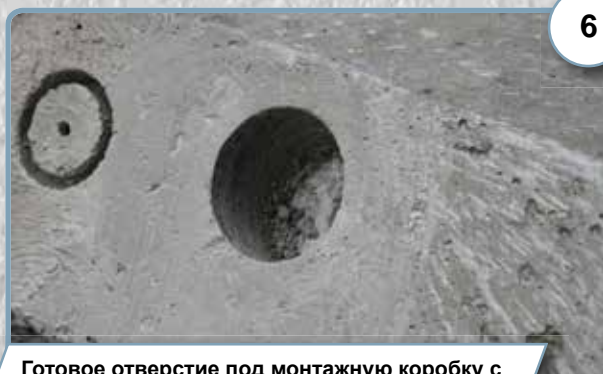

6















Готовое отверстие под монтажную коробку с идеально-ровными краями.

Алмазная сверлильная коронка **ПРАКТИКА** предназначена для безударного сверления кирпича и бетона, армированного бетона. Обеспечивает абсолютно ровные края отверстия. В отличие от ударного сверления твердосплавными коронками позволяет избежать образования микротрещин в конструкциях и проходить тонкую арматуру, а также при правильном применении обладает очень высоким ресурсом. Комплектация шестигранным хвостовиком и хвостовиком SDS+ позволяет использовать коронку ПРАКТИКА совместно с перфораторами SDS+ или дрелью с 3-х кулачковым патроном. Оптимальные обороты при сверлении 600-900 об/мин, при крутящем моменте от 20 Нм. Рекомендуемая мощность инструмента 700-900 Вт

Рекомендуется охлаждение водой, в противном случае происходит неоправданно повышенный расход сегментов коронки или ее перегрев. Также, во избежание перегрева и преждевременного износа, необходимо регулярно вынимать коронку из отверстия для выброса шлама и очистки коронки. Крайне важно снижать подачу инструмента при попадании на арматуру одновременно увеличив обороты. После прохождения арматуры подачу можно увеличить. В процессе сверления твердого бетона возможно "замыливание сегментов" и уменьшение скорости сверления. В этом случае произведите вскрытие нового алмазного слоя немного засверлив силикатный кирпич или другой материал с повышенными абразивными свойствами. Не рекомендуется работать высокоскоростными дрелями с оборотами 2000-3000 об/мин в следствие низкого крутящего момента.

ПРАКТИКА Система принадлежностей для дрелей

Односкоростная ударная дрель

 Бор-фрезы	 Патроны	 Сверла по дереву	 Перовые сверла 10-25 мм
 Сверла по бетону	 Сверла по стеклу и плитке	 Сверла по металлу до 10 мм	
 Биты и держатель	 Шарошки	 Кордщетki	
 Круги лепестковые	 Опорные тарелки	 Шлифовальные круги	 Войлок Губка Шерсть

Шлифовальные и полировальные принадлежности

Двускоростная ударная дрель

 Сверла метчики	 Патроны	 Сверла по металлу	 Сверла ступенчатые
 Сверла по дереву	 Перовые сверла 10-55 мм	 Винтовые сверла 10-40 мм	
 Сверла по бетону	 Сверла по стеклу и плитке	 Коронки алмазные по керамограниту	
 Коронки алмазные по бетону	 Коронки биметаллические	 Биты и держатель	
 Шарошки	 Кордщетki	 Миксеры	
 Опорные тарелки	 Шлифовальные круги	 Войлок Губка Шерсть	

Шлифовальные и полировальные принадлежности

ПРАКТИКА Система принадлежностей для шуруповертов

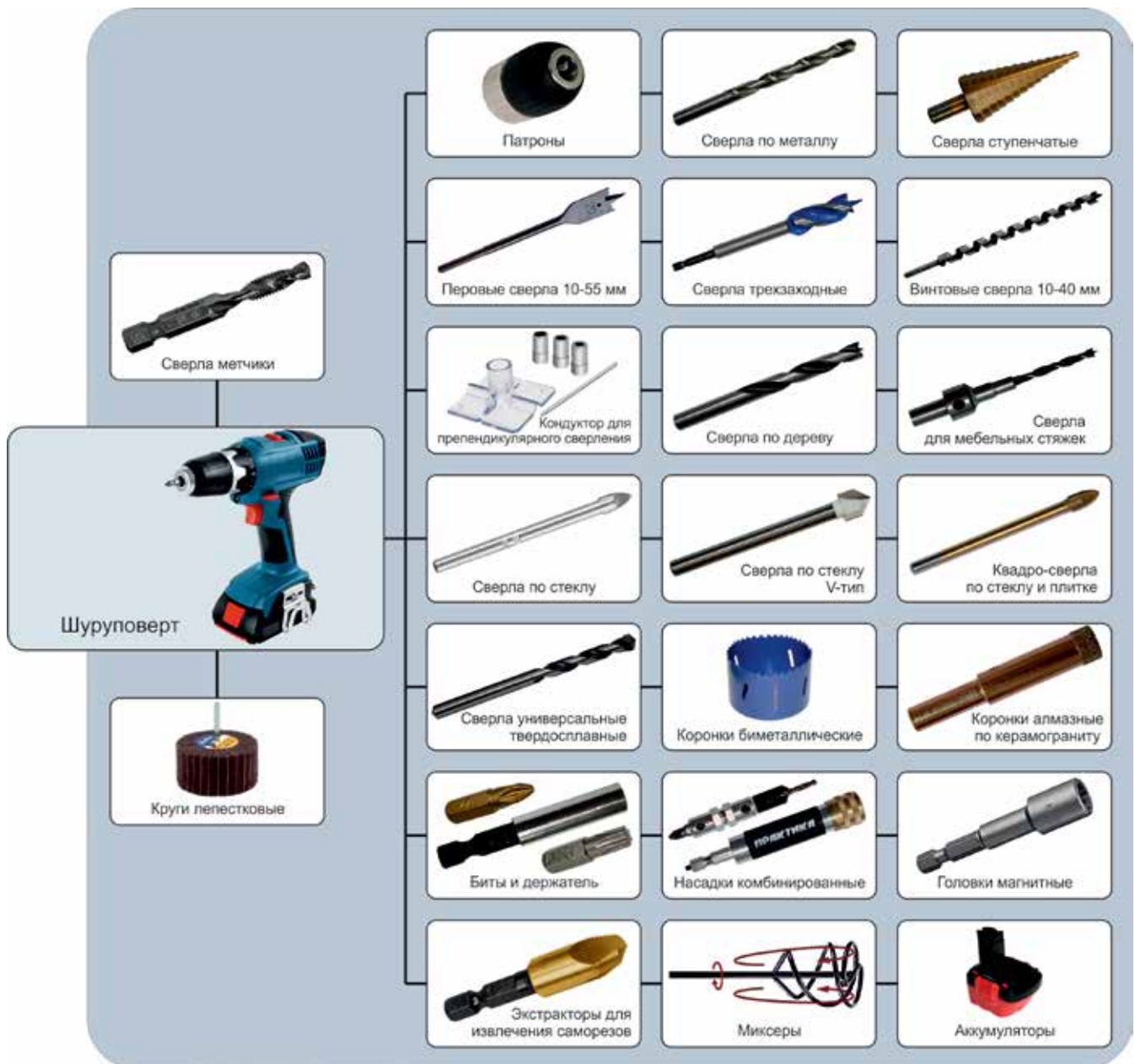

Патроны сверлильные



Патроны сверлильные ПРАКТИКА

Высококачественные трехлапчатые патроны для электродрелей и небольших сверлильных станков.

Упаковка. Коробка с евроотверстием



Блистер с евроотверстием



Клипса с евроотверстием





ПРАКТИКА Патроны ключевые

серия **ПРОФИ**

Надежная фиксация сверла в патроне исключает проворачивание. Исчерпывающий ассортимент позволяет подобрать патрон на любую дрель или небольшой сверлильный станок.

Арт.	Диаметр зажимаемого сверла, мм	Посадка	Вид упаковки	EAN-13
030-139	1,5-10,0	3/8"-24UNF	коробка	4607074030139
030-146	1,5-10,0	1/2"-20UNF	коробка	4607074030146
030-153	1,5-10,0	M12x1,25	коробка	4607074030153
030-160	1,5-10,0	B12	коробка	4607074030160
030-214	1,5-13,0	3/8"-24UNF	коробка	4607074030214
030-177	1,5-13,0	1/2"-20UNF	коробка	4607074030177
030-184	1,5-13,0	M12x1,25	коробка	4607074030184
030-191	1,5-13,0	B12	коробка	4607074030191
030-207	1,5-13,0	B16	коробка	4607074030207
030-221	3-16,0	1/2"-20UNF	коробка	4607074030221
030-238	3-16,0	M12x1,25	коробка	4607074030238
030-245	3-16,0	B16	коробка	4607074030245
030-252	3-16,0	B18	коробка	4607074030252

ПРАКТИКА Патроны ключевые

серия **ПРОФИ**

Арт.	Диаметр зажимаемого сверла, мм	Посадка	Вид упаковки	EAN-13
777-192	2-13,0	1/2"-20UNF	блистер	4630006777192

ПРАКТИКА Патроны быстрозажимные двухмуфтовые усиленные

серия **ПРОФИ**

Высокая скорость и удобство смены насадок. Исчерпывающий ассортимент позволяет подобрать патрон на любую дрель или шуруповерт.



Арт.	Диаметр зажимаемого сверла, мм	Посадка	Вид упаковки	EAN-13
030-023	0,8-10,0	3/8"-24UNF	коробка	4607074030023
030-047	0,8-10,0	1/2"-20UNF	коробка	4607074030047
030-061	0,8-10,0	M12x1,25	коробка	4607074030061
030-085	2-13,0	3/8"-24UNF	коробка	4607074030085
030-108	2-13,0	1/2"-20UNF	коробка	4607074030108
030-122	2-13,0	M12x1,25	коробка	4607074030122

ПРАКТИКА Патроны быстрозажимные двухмуфтовые усиленные

серия **ПРОФИ**

Арт.	Диаметр зажимаемого сверла, мм	Посадка	Вид упаковки	EAN-13
777-161	0,8-10,0	3/8"-24UNF	блистер	4630006777161
777-185	2-13,0	1/2"-20UNF	блистер	4630006777185

ПРАКТИКА Цельнометаллический быстрозажимной двухмуфтовый патрон

серия **ЭКСПЕРТ**

Патрон для установки на дрелях высокой мощности. Применение металлической муфты позволяет выдерживать более высокие нагрузки. В конструкцию включен механизм фиксации усилия затяжки сверла. Повышенная сопротивляемость истиранию при сверлении в углах.

Арт.	Диаметр зажимаемого сверла, мм	Посадка	Вид упаковки	EAN-13
030-986	2-13,0	1/2"-20UNF	коробка	4607074030986





ПРАКТИКА Цельнометаллический быстрозажимной двухмуфтовый патрон

серия
ЭКСПЕРТ

Арт.	Диаметр зажимаемого сверла, мм	Посадка	Вид упаковки	EAN-13
777-178	2-13,0	1/2"-20UNF	блистер	4630006777178

ПРАКТИКА Цельнометаллический быстрозажимной патрон с твердосплавными кулачками

серия
ЭКСПЕРТ

Патрон для установки на дрелях высокой мощности. Применение металлической муфты позволяет выдерживать более высокие нагрузки. В конструкцию включен механизм фиксации усилия затяжки сверла. Повышенная сопротивляемость истиранию при сверлении в углах. Твердосплавные напылки на кулачках патрона для исключения износа последних в случае проворачивания сверла в патроне.

Арт.	Диаметр зажимаемого сверла, мм	Посадка	Вид упаковки	EAN-13
	2-13,0	1/2"-20UNF	коробка	



ПРАКТИКА Патрон быстрозажимной

серия
ПРОФИ

Патрон с шестигранным адаптером 1/4" предназначен для использования совместно с аккумуляторными отвертками и шуруповертами с шестигранным шпинделем 1/4" для сверления мелких отверстий от 0,6 до 6 мм в листовом металле, пластике, дереве.

Арт.	Диаметр зажимаемого сверла, мм	Посадка	Вид упаковки	EAN-13
774-931	0,6-6,0	1/4"	блистер	4630006774931

ПРАКТИКА Ключи для патронов

серия
ПРОФИ

Арт.	Для патрона	Вид упаковки	EAN-13
030-269	10мм	блистер	4607074030269
030-290	13мм	блистер	4607074030290
030-283	16мм	блистер	4607074030283

ПРАКТИКА Переходники для патронов

серия
МАСТЕР

Переходники позволяют использовать кулачковые патроны на перфораторах SDS-plus для работы сверлами по металлу, по дереву, ВМ коронками, миксерами и другой оснасткой специально не предназначенной для перфораторов.

Арт.	Хвостовик	Тип резьбы	Вид упаковки	EAN-13
030-320	SDS-plus	1/2"-20UNF	клипса	4607074030320
030-337	SDS-plus	M12x1,25	клипса	4607074030337

ПРАКТИКА Наборы: патрон с переходником SDS-plus

серия
ПРОФИ

Готовый вариант для возможности использования Вашего перфоратора в качестве дрели для сверления металла и дерева.

Арт.	Диаметр зажимаемого сверла, мм	Тип резьбы	Тип патрона	Вид упаковки	EAN-13
031-006	2-13,0	1/2"-20UNF	Быстрозажимной	блистер	4607074031006
030-993	1,5-13,0	1/2"-20UNF	ключевой	блистер	4607074030993



Принадлежности для перфораторов и отбойных молотков



Принадлежности для перфораторов и отбойных молотков ПРАКТИКА

Упаковка. Клипса с евроотверстием



Преимущества буров ПРАКТИКА с двойной спиралью 2x2

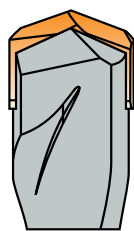
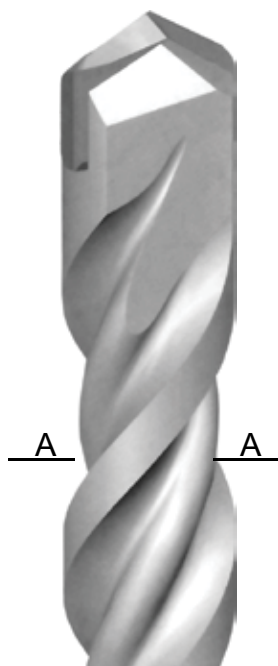

Одinarная твердосплавная пластина на качественном припое обеспечивает прекрасную производительность работы в сочетании с высоким ресурсом.

A-A

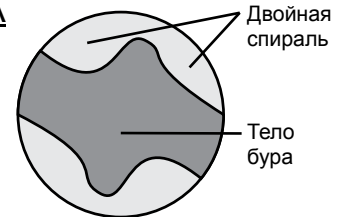

Двойная спираль бура (4 захода) способствует быстрому отводу шлама. Тело бура из высококачественной инструментальной стали выдерживает экстремально высокие нагрузки, что позволяет просверлить существенно больше отверстий чем обычным буром.

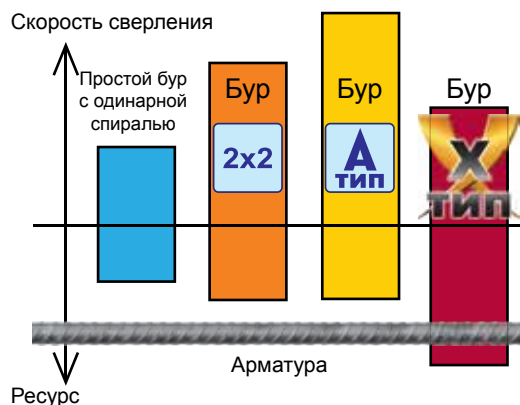



ПРАКТИКА Буры SDS-plus

серия **МАСТЕР**

Арт.	Количество, шт	Диаметры x длина, мм	EAN-13
911-178	1	5 x 110	4640027911178
911-574	1	5 x 160	4640027911574
911-581	1	6 x 110	4640027911581
911-598	1	6 x 160	4640027911598
911-604	1	6 x 210	4640027911604
911-628	1	8 x 160	4640027911628
911-659	1	8 x 210	4640027911659
911-680	1	8 x 260	4640027911680
911-697	1	10 x 160	4640027911697
911-703	1	10 x 210	4640027911703
911-765	1	10 x 260	4640027911765
911-772	1	10 x 460	4640027911772
911-789	1	12 x 210	4640027911789
911-796	1	12 x 260	4640027911796
911-802	1	12 x 460	4640027911802
911-819	1	14 x 210	4640027911819
911-826	1	14 x 260	4640027911826
911-833	1	14 x 460	4640027911833
911-840	1	16 x 210	4640027911840
911-857	1	16 x 260	4640027911857
911-864	1	16 x 460	4640027911864
911-871	1	18 x 310	4640027911871
911-888	1	18 x 460	4640027911888
911-895	1	20 x 310	4640027911895
911-901	1	20 x 460	4640027911901



Арт. 648-663

ПРАКТИКА Буры SDS-plus 3 шт.

серия **МАСТЕР**

Арт.	Количество, шт	Диаметры x длина, мм	EAN-13
648-601	3	5 x 110	4680014648601
648-618	3	6 x 110	4680014648618
648-625	3	6 x 160	4680014648625
648-632	3	8 x 110	4680014648632
648-649	3	8 x 160	4680014648649
648-656	3	8 x 210	4680014648656
648-663	3	10 x 160	4680014648663
648-670	3	10 x 210	4680014648670
648-687	3	12 x 210	4680014648687

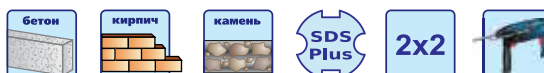

ПРАКТИКА Наборы буров SDS-plus 3 шт.

серия **МАСТЕР**

Арт.	Количество, шт	Диаметры x длина, мм	EAN-13
648-694	3	5, 6, 8 x 110	4680014648694
648-700	3	6, 8, 10 x 160	4680014648700
648-717	3	8, 10, 12 x 210	4680014648717



Преимущества новых буров ПРАКТИКА А-тип

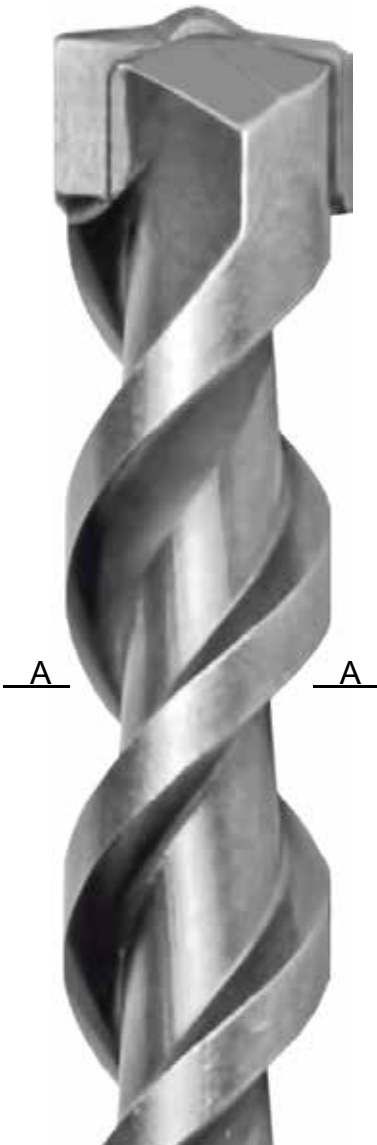

1 Одинарная твердосплавная пластина увеличенного размера с выраженным центром для наиболее точного засверливания и продолжительной работы.

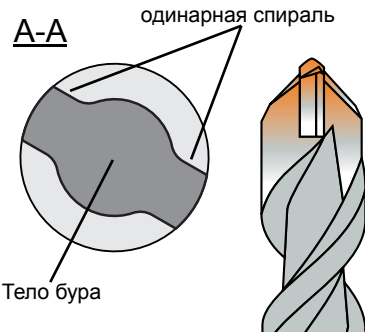
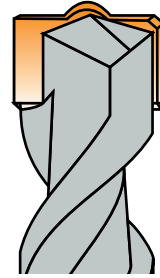

2 Узкая долотообразная форма ударной части позволяет существенно увеличить скорость работы бурами маленького диаметра по сравнению с квадратбурами.

3 Широкая одинарная не глубокая спираль новой формы повышает скорость отвода шлама из отверстия увеличивая производительность работы по сравнению с бурами с двойной спиралью и старыми бурами с одинарной спиралью.

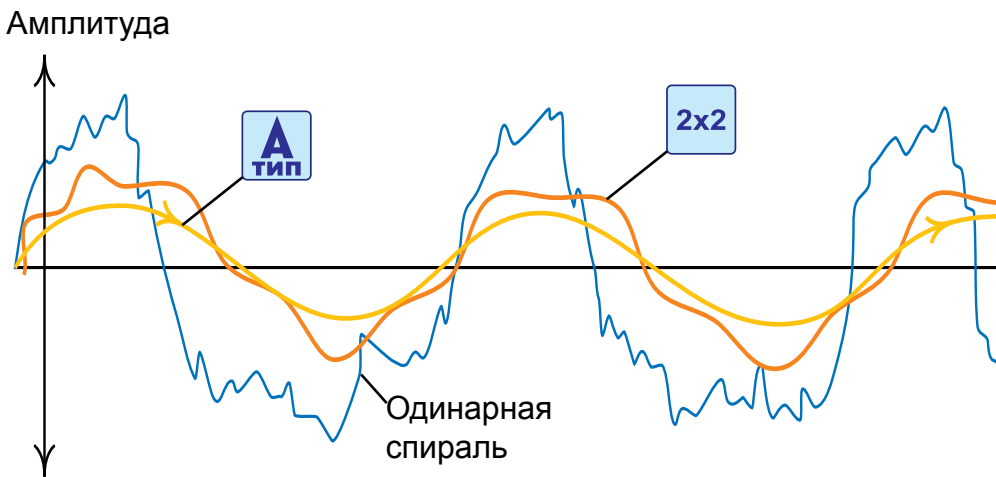
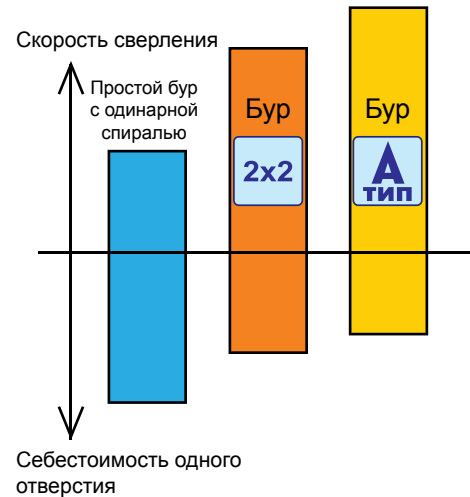

4 Цилиндрическое тело бура большого диаметра при широкой и неглубокой спирали идеально передает энергию удара по всей рабочей части снижая вибрацию и уменьшая износ инструмента.



Применяя длинные буры свыше 460 мм рекомендуем предварительно засверливать буром длиной 210 мм.

ПРАКТИКА Буры по бетону SDS-plus

серия
ПРОФИ

Для ударного сверления отверстий в бетоне, кирпиче, камне перфораторами SDS-plus. Буры с широкой одинарной спиралью А-тип позволяют более быстро выводить шлам, существенно увеличивая скорость работы. Благодаря широкой одинарной спирали А-тип ударная нагрузка равномерно распределяется на тело бура, снижается вибрация, уменьшается трение, увеличивается срок службы.



Арт.	Диаметр, мм	Рабочая длина, мм	Общая длина, мм	EAN-13
036-391	4	50	110	4607074036391
037-350	4	100	160	4607074037350
033-574	5	50	110	4607074033574
033-581	5	100	160	4607074033581
911-185	5,5	50	110	4640027911185
033-598	6	50	110	4607074033598
033-604	6	100	160	4607074033604
033-611	6	150	210	4607074033611
036-407	6	200	260	4607074036407
911-192	6,5	50	110	4640027911192
911-208	6,5	100	160	4640027911208
911-215	6,5	150	210	4640027911215
911-222	6,5	250	310	4640027911222
033-628	8	50	110	4607074033628
033-635	8	100	160	4607074033635
033-642	8	150	210	4607074033642
036-414	8	200	260	4607074036414
031-808	8	250	310	4607074031808
031-815	8	300	360	4607074031815
031-822	8	400	460	4607074031822
036-421	10	50	110	4607074036421
033-659	10	100	160	4607074033659
036-438	10	150	210	4607074036438
033-666	10	200	260	4607074033666
037-367	10	250	310	4607074037367
033-673	10	300	360	4607074033673
033-680	10	400	460	4607074033680
031-501	10	550	600	4607074031501
031-839	10	750	800	4607074031839
774-290	10	950	1000	4630006774290
033-697	12	100	160	4607074033697
036-445	12	150	210	4607074036445
033-703	12	200	260	4607074033703
037-374	12	250	310	4607074037374
033-710	12	300	360	4607074033710
033-727	12	400	460	4607074033727
033-734	12	550	600	4607074033734
031-846	12	950	1000	4607074031846
037-459	14	100	160	4607074037459
033-741	14	150	210	4607074033741
033-758	14	250	310	4607074033758
031-853	14	300	360	4607074031853
033-765	14	400	460	4607074033765
033-772	14	550	600	4607074033772
031-860	14	950	1000	4607074031860
037-466	16	100	160	4607074037466
033-789	16	150	210	4607074033789
033-796	16	250	310	4607074033796
031-877	16	300	360	4607074031877
033-802	16	400	460	4607074033802
033-819	16	550	600	4607074033819
031-884	16	950	1000	4607074031884
915-756	16	1150	1200	4640027915756
038-029	18	250	310	4607074038029
038-036	18	400	460	4607074038036
038-043	18	550	600	4607074038043
031-891	18	950	1000	4607074031891
038-050	20	250	310	4607074038050
038-067	20	400	460	4607074038067
038-074	20	550	600	4607074038074
031-907	20	950	1000	4607074031907
915-763	20	1150	1200	4640027915763

Продолжение таблицы на следующей странице...



Арт.	Диаметр, мм	Рабочая длина, мм	Общая длина, мм	EAN-13
038-081	22	250	310	4607074038081
038-098	22	400	460	4607074038098
038-104	22	550	600	4607074038104
031-914	22	950	1000	4607074031914
038-111	25	250	310	4607074038111
038-128	25	400	460	4607074038128
038-135	25	550	600	4607074038135
031-921	25	950	1000	4607074031921
915-770	25	1150	1200	4640027915770
038-159	28	400	460	4607074038159
031-938	28	950	1000	4607074031938
038-173	30	400	460	4607074038173
031-945	30	950	1000	4607074031945
038-197	32	400	460	4607074038197
031-952	32	950	1000	4607074031952
915-787	32	1150	1200	4640027915787



Буры X-Тип ПРАКТИКА

Преимущества новых буров X-Тип ПРАКТИКА с четырьмя отдельными спиралями

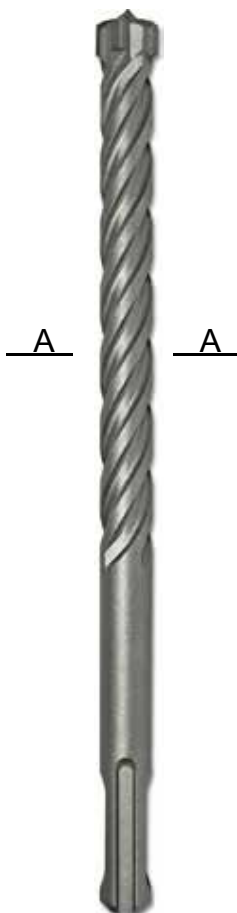

Цельная X-образная твердосплавная напайка обеспечивает прекрасную производительность работы в сочетании с высоким ресурсом. X-образная форма образует 4 отдельные спирали для наилучшего вывода шлама из отверстия.

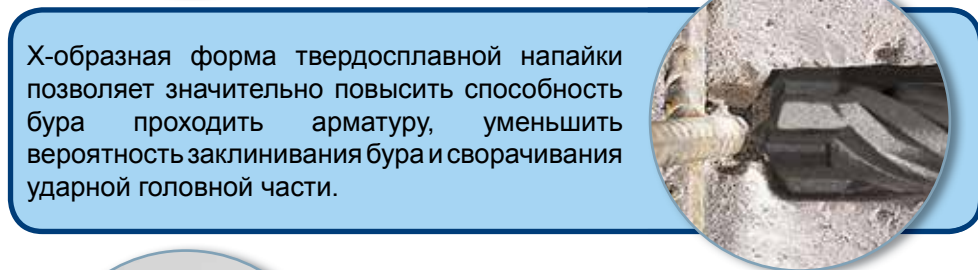

X-образная форма твердосплавной напайки позволяет значительно повысить способность бура проходить арматуру, уменьшить вероятность заклинивания бура и сворачивания ударной головной части.

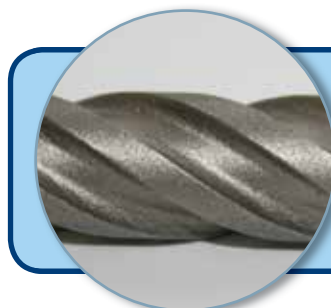

Буры X-Тип обладают наименьшей амплитудой колебаний во время бурения, что существенно снижает износ тела бура и вибрацию рабочего инструмента, увеличивает производительность, обеспечивает более высокую точность сверления отверстия.

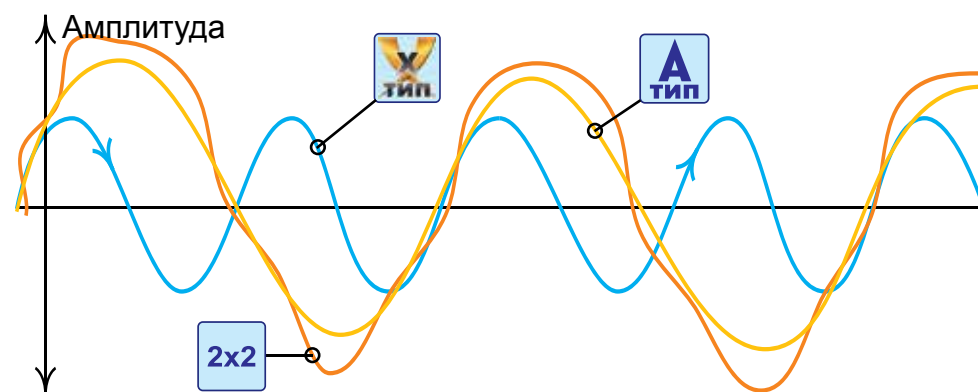
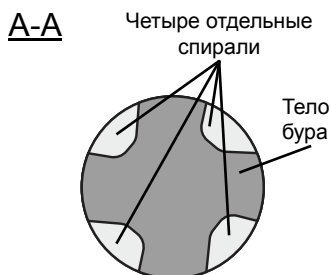

ПРАКТИКА Буры X-Тип SDS-plus

серия
ЭКСПЕРТ

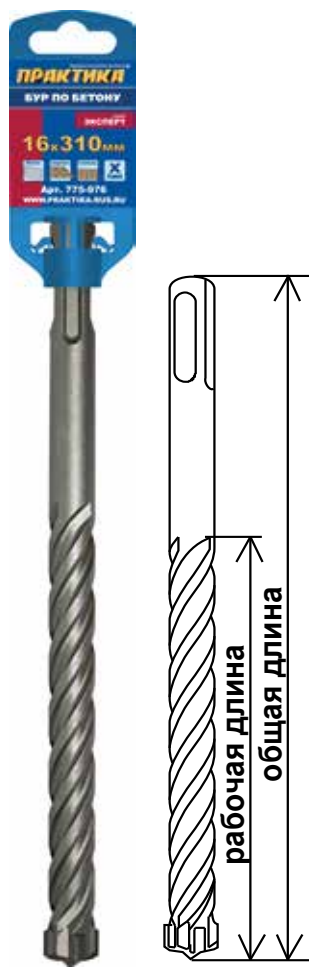

Буры X-Тип предназначены для особо сложных работ при сверлении отверстий в бетоне. Конструктивной особенностью буров является новая цельная X-образная твердосплавная напайка, которая образует 4 отдельные спирали в теле бура. Благодаря такой конструкции существенно снижается вероятность поломки бура при попадании в арматуру. Тело сверла обладает большей жесткостью, а следовательно меньше подвержено колебаниям в процессе бурения, что улучшает точность просверленного отверстия, снижает износ тела бура и вибрации перфоратора. В то же время 4 отдельные канавки эффективно удаляют шлам, что повышает производительность. Оптимально для профессионального применения.

Арт.	Диаметр, мм	Рабочая длина, мм	Общая длина, мм	EAN-13
775-761	6	50	110	4630006775761
775-778	6	100	160	4630006775778
775-785	6	150	210	4630006775785
775-792	8	50	110	4630006775792
775-808	8	100	160	4630006775808
775-815	8	150	210	4630006775815
775-822	8	250	310	4630006775822
775-839	10	100	160	4630006775839
775-846	10	150	210	4630006775846
775-853	10	250	310	4630006775853
775-860	10	400	460	4630006775860
775-877	12	100	160	4630006775877
775-884	12	150	210	4630006775884
775-891	12	250	310	4630006775891
775-907	12	400	460	4630006775907
775-914	12	950	1000	4630006775914
775-921	14	150	210	4630006775921
775-938	14	250	310	4630006775938
775-945	14	400	460	4630006775945
775-952	14	950	1000	4630006775952
775-969	16	150	210	4630006775969
775-976	16	250	310	4630006775976
775-983	16	400	460	4630006775983
775-990	16	950	1000	4630006775990
776-003	18	250	310	4630006776003
776-010	18	400	460	4630006776010
776-027	18	950	1000	4630006776027
776-034	20	250	310	4630006776034
776-041	20	400	460	4630006776041
776-058	20	950	1000	4630006776058
776-065	22	250	310	4630006776065
776-072	22	400	460	4630006776072
776-089	22	950	1000	4630006776089
776-096	25	250	310	4630006776096
776-102	25	400	460	4630006776102
776-119	25	950	1000	4630006776119
776-126	28	400	460	4630006776126
776-133	30	400	460	4630006776133
776-140	32	400	460	4630006776140
776-157	32	950	1000	4630006776157

ПРАКТИКА Смазка для буров

серия
ПРОФИ



Специализированная пластичная смазка предназначена для смазывания хвостовиков буров, долот, стволов перфораторов и отбойных молотков. Состав: полусинтетическая основа, Li-комплексный загуститель, дисульфид молибдена. Специальный EP пакет присадок придают смазке превосходные характеристики в условиях экстремального давления. Смазка обладает отличной водостойкостью, антикоррозионными и консервационными свойствами, существенно увеличивает срок службы ствола перфоратора.

Арт.	Масса нетто, г	Количество в коробке	EAN-13
241-196	125	25	4607079241196



ПРАКТИКА Твердосплавные коронки для перфораторов SDS

серия
ПРОФИ

Для быстрого ударного сверления в кирпиче и неармированном бетоне глухих отверстий под монтажные коробки перфораторами с патронами SDS-plus и SDS-max. При необходимости возможно сверление сквозных отверстий под сантехнические и вентиляционные трубы, периодически вынимая керн. В случае сверления в армированном бетоне используйте алмазную коронку в неударном режиме. Унифицированная резьба позволяет установить любой хвостовик на любую коронку в зависимости от имеющегося перфоратора и глубины отверстия, которое необходимо просверлить.

Арт.	Диаметр, мм	Стандартная / макс. глубина сверления, мм	Посадочная резьба	Кол-во напаяк	Укомплектована хвостовиком	EAN-13
Хвостовик SDS-plus						
917-903	30	50 / 100	M22 x 2.0	5	SDS-plus	4640027917903
917-910	35	50 / 100	M22 x 2.0	5	SDS-plus	4640027917910
917-927	40	50 / 100	M22 x 2.0	5	SDS-plus	4640027917927
035-042	45	50 / 100	M22 x 2.0	5	SDS-plus	4607074035042
917-934	50	50 / 100	M22 x 2.0	5	SDS-plus	4640027917934
034-694	55	50 / 100	M22 x 2.0	5	SDS-plus	4607074034694
917-941	60	50 / 100	M22 x 2.0	8	SDS-plus	4640027917941
035-172	68	50 / 100	M22 x 2.0	8	SDS-plus	4607074035172
773-859	75	50 / 100	M22 x 2.0	8	SDS-plus	4630006773859
035-189	82	50 / 100	M22 x 2.0	8	SDS-plus	4607074035189
Хвостовик SDS-max						
034-700	90	50 / 100	M22 x 2.0	9	SDS-max	4607074034700
038-852	100	50 / 100	M22 x 2.0	10	SDS-max	4607074038852
038-869	120	50 / 100	M22 x 2.0	14	SDS-max	4607074038869
917-958	125	50 / 100	M22 x 2.0	14	SDS-max	4640027917958

ПРАКТИКА Держатели SDS-plus для твердосплавных коронок

серия
ПРОФИ

Арт.	Тип хвостовика	Общая длина, мм	Макс. глубина сверления	Посадочная резьба	Диаметр устанавливаемых ударных коронок, мм	EAN-13
773-873	SDS-plus	160	130	M22 x 2.0	45 - 90	4630006773873
035-882	SDS-plus	530	500	M22 x 2.0	45 - 90	4607074035882
	SDS-plus	600	570	M22 x 2.0	45 - 90	



ПРАКТИКА Держатели SDS-max для твердосплавных коронок

серия
ПРОФИ

Арт.	Тип хвостовика	Общая длина, мм	Макс. глубина сверления	Посадочная резьба	Диаметр устанавливаемых ударных коронок, мм	EAN-13
773-866	SDS-max	210	140	M22 x 2.0	45 - 125	4630006773866
035-899	SDS-max	530	460	M22 x 2.0	45 - 125	4607074035899
910-256	SDS-max	1000	930	M22 x 2.0	45 - 125	4640027910256



ПРАКТИКА Переходник SDS-Max - SDS-Plus

серия **ПРОФИ**

Переходник для работы перфоратором SDS-Max бурами с хвостовиком SDS-Plus.

Арт.	EAN-13
035-554	4607074035554



ПРАКТИКА Буры КВАДРО SDS-max

серия **ЭКСПЕРТ**

Для ударного сверления отверстий в бетоне, кирпиче, камне перфораторами SDS-max. Буры с двойной спиралью 2x2 и твердосплавной quadro-пластиной позволяют быстрее выводить шлам, существенно увеличивая скорость работы. Система SDS-max обладает неоспоримым преимуществом перед SDS-plus, как по скорости сверления, так и по ресурсу бура и перфоратора в широком диапазоне отверстий от 12 до 40 мм при большом объеме работ.

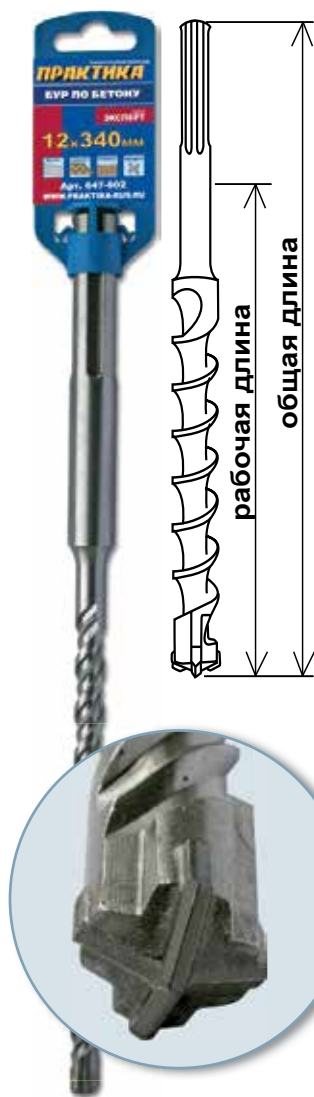

Арт.	Диаметр, мм	Рабочая длина, мм	Общая длина, мм	EAN-13
647-802	12	200	340	4680014647802
647-819	12	400	540	4680014647819
647-826	14	200	340	4680014647826
647-833	14	400	540	4680014647833
919-655	14	530	670	4640027919655
647-840	16	200	340	4680014647840
647-857	16	400	540	4680014647857
919-662	16	530	670	4640027919662
647-864	18	200	340	4680014647864
647-871	18	400	540	4680014647871
919-679	18	530	670	4640027919679
647-888	20	200	340	4680014647888
647-895	20	400	540	4680014647895
919-686	20	530	670	4640027919686
647-901	20	860	1000	4680014647901
915-701	20	1360	1500	4640027915701
647-925	22	200	340	4680014647925
647-932	22	400	540	4680014647932
919-693	22	530	670	4640027919693
647-949	25	400	540	4680014647949
919-709	25	530	670	4640027919709
647-956	25	860	1000	4680014647956
915-718	25	1360	1500	4640027915718
647-970	28	400	540	4680014647970
919-716	28	530	670	4640027919716
647-987	30	400	540	4680014647987
919-723	30	530	670	4640027919723
647-994	32	400	540	4680014647994
919-730	32	530	670	4640027919730
648-007	32	860	1000	4680014648007
915-725	32	1360	1500	4640027915725
648-014	35	400	540	4680014648014
919-747	35	530	670	4640027919747
648-021	38	400	540	4680014648021
648-038	40	400	540	4680014648038
919-754	40	530	670	4640027919754
648-045	40	860	1000	4680014648045
915-732	40	1360	1500	4640027915732
648-052	45	400	540	4680014648052
648-069	45	860	1000	4680014648069
915-749	45	1360	1500	4640027915749
648-076	52	400	540	4680014648076
648-083	52	860	1000	4680014648083



ПРАКТИКА Буры проломные SDS-max

 серия
ЭКСПЕРТ

Арт.	Диаметр, мм	Рабочая длина, мм	Общая длина, мм	EAN-13
243-745	45	450	600	4640018243745
243-752	45	850	1000	4640018243752
243-769	55	450	600	4640018243769
243-776	55	850	1000	4640018243776
243-783	68	450	600	4640018243783
243-790	68	850	1000	4640018243790
243-806	80	450	600	4640018243806
243-813	80	850	1000	4640018243813

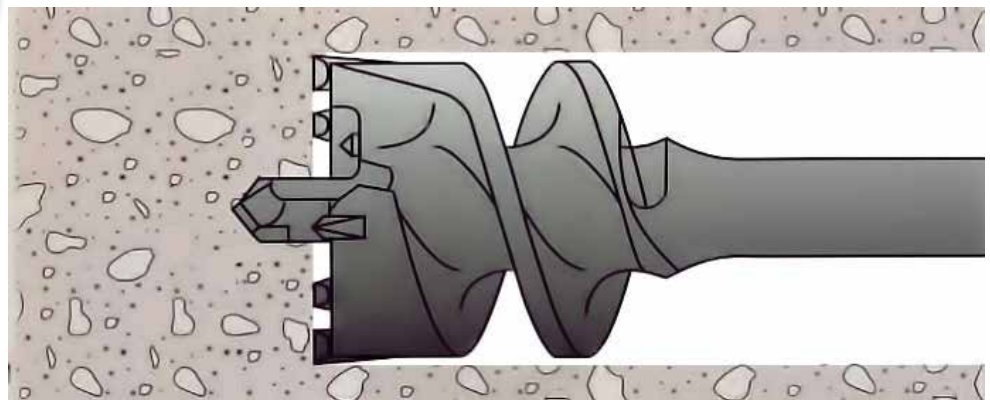
ПРАКТИКА Зубила бучарды

 серия
ПРОФИ

Бучарды – инструменты для перфоратора и отбойного молотка для работы в ударном режиме без вращения, представляют из себя ударную платформу с мелкой или средней насечкой в виде пирамидок. Изготовлены из углеродистой инструментальной стали с закалкой ТВЧ.

Бучарды предназначены для создания технических шероховатостей на поверхностях камня, бетона и других минеральных материалов для решения следующих задач в строительстве:

- для улучшения сцепляющих свойств поверхности при последующей облицовке керамикой, плиткой
- подготовка поверхности к чистовой обработке, удаление старой краски, штукатурки, слоев ровнителей
- создание декоративной шероховатой поверхности на мраморе и граните в дизайнерских целях
- обнажение арматуры без ее повреждения в железобетоне, очистка верхних рыхлых слоев старого бетона для последующей повторной заливки.

Арт.	Тип хвостовика	Общая длина, мм	Размер рабочей части, мм	Количество выступов, мм	EAN-13
791-653	SDS-Plus	180	45x45	16	4630053791653
791-660	SDS-Max	245	45x45	16	4630053791660



ПРАКТИКА Зубила SDS-plus. Пикообразные

серия
ПРОФИ

Вспомогательные инструменты для трехрежимного перфоратора.
Острое пикообразное зубило для разрушения кирпичной кладки, выдалбливания мелких проемов, отверстий под монтажные коробки.

Арт.	Наименование	Общая длина, мм	Ширина рабочей части, мм	EAN-13
034-144	Зубило пикообразное	250		4607074034144
243-820	Зубило пикообразное	400		4640018243820



ПРАКТИКА Зубила SDS-plus. Плоские

серия
ПРОФИ

Вспомогательные инструменты для трехрежимного перфоратора.
Плоское зубило для выравнивания поверхности, выбивания материала из предварительно прорезанной штробы.

Арт.	Наименование	Общая длина, мм	Ширина рабочей части, мм	EAN-13
034-120	Зубило плоское	250	20	4607074034120
243-837	Зубило плоское	400	20	4640018243837

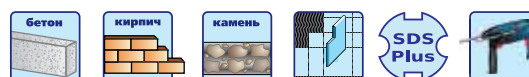

ПРАКТИКА Зубило SDS-plus. Плоское со специальной заточкой

серия
ЭКСПЕРТ

Арт.	Наименование	Общая длина, мм	Ширина рабочей части, мм	EAN-13
243-844	Зубило плоское (спец. заточка)	250	20	4640018243844



ПРАКТИКА Зубила SDS-plus. Широкие

серия
ПРОФИ

Вспомогательные инструменты для трехрежимного перфоратора.
Широкие зубила для скалывания кафельной плитки, сбивания штукатурки.

Арт.	Наименование	Общая длина, мм	Ширина рабочей части, мм	EAN-13
034-137	Зубило широкое	250	40	4607074034137
773-804	Зубило широкое (с наклоном 10°)	250	40	4630006773804

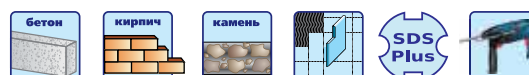

ПРАКТИКА Зубила SDS-plus. Канавочные

серия
ПРОФИ

Вспомогательные инструменты для трехрежимного перфоратора.
Канавочные зубила для пробивания штроб под электропроводку.

Арт.	Наименование	Общая длина, мм	Ширина рабочей части, мм	EAN-13
034-151	Зубило канавочное	250	22	4607074034151
773-811	Зубило канавочное (с отвалом)	250	22	4630006773811



ПРАКТИКА Зубила SDS-max. Пикообразные
серия
ПРОФИ

Пикообразные зубила для разрушения бетона, кирпичной кладки, выдалбливания проемов.

Арт.	Наименование	Общая длина, мм	Ширина рабочей части, мм	EAN-13
035-219	Зубило пикообразное	300		4607074035219
035-202	Зубило пикообразное	400		4607074035202
035-196	Зубило пикообразное	600		4607074035196



ПРАКТИКА Зубила X-Тип SDS-max. Пикообразные
серия
ЭКСПЕРТ

Пикообразные острые зубила с заточкой X-Тип для наиболее производительного разрушения бетона, кирпичной кладки, выдалбливания проемов.

Арт.	Наименование	Общая длина, мм	Рабочая часть, мм	EAN-13
773-705	Зубило X-Тип	300	самозатачивающаяся	4630006773705
773-712	Зубило X-Тип	400	самозатачивающаяся	4630006773712
773-729	Зубило X-Тип	600	самозатачивающаяся	4630006773729

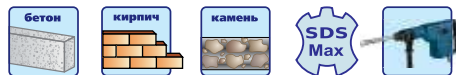

Заточка X-Тес

ПРАКТИКА Зубила SDS-max. Плоские
серия
ПРОФИ

Арт.	Наименование	Общая длина, мм	Ширина рабочей части, мм	EAN-13
Плоские зубила для выравнивания поверхности, выбивания материала из предварительно прорезанной штробы.				
035-233	Зубило плоское	300	25	4607074035233
035-226	Зубило плоское	400	25	4607074035226
035-257	Зубило плоское	600	25	4607074035257
Широкие зубила для скалывания плитки, сбивания штукатурки, выравнивания поверхности.				
773-835	Зубило широкое (с наклоном 10°)	300	50	4630006773835
035-240	Зубило широкое	400	50	4607074035240
773-828	Зубило широкое	400	75	4630006773828

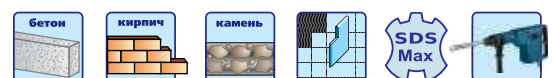
ПРАКТИКА Зубила SDS-max. Канавочные
серия
ПРОФИ

Канавочные зубила для пробивания штроб под электропроводку.

Арт.	Наименование	Общая длина, мм	Ширина рабочей части, мм	EAN-13
034-830	Зубило канавочное	300	26	4607074034830
773-842	Зубило канавочное (с отвалом)	340	26	4630006773842

ПРАКТИКА Зубила SDS-max со специальной заточкой
серия
ЭКСПЕРТ

Арт.	Наименование	Общая длина, мм	Ширина рабочей части, мм	EAN-13
243-851	Зубило плоское (спец. заточка)	280	25	4640018243851
243-868	Зубило плоское (спец. заточка)	400	25	4640018243868
243-875	Зубило плоское (спец. заточка)	600	25	4640018243875



Симптомы и причины поломок буров

Признак (Фото)	Описание	Причина, устранение
	Твердосплавная напайка сточена или скруглены края. Имеются значительные следы износа тела бура.	Естественный износ. Гарантия: Негарантийный случай.
	Твердосплавная напайка разрушена, часть напайки по-прежнему надежно припаяна к основной части бура. Головная часть бура частично закруглена или повреждена.	Разрушение напайки вызвано попаданием бура в арматуру при сверлении железобетона. Для сверления армированного бетона рекомендуется по возможности использовать алмазные коронки. Гарантия: Негарантийный случай.
	Твердосплавная напайка и тело бура в месте напайки сломаны. Отсутствуют следы припоя там где находилась твердосплавная напайка. Износ головной части бура незначителен.	Заводской брак, некачественная пайка или дефект металла в головной части. Гарантия: Гарантийный случай.
	Твердосплавная напайка полностью отсутствует, не видно никаких остатков напайки на основной части бура	Заводской брак, некачественная пайка. Гарантия: Гарантийный случай.
	Бур сломан в районе спирали. Форма излома неравномерная и не располагается под углом 90° к оси бура.	Чрезмерная нагрузка бур. Чрезмерная нагрузка на изгиб или на кручение Гарантия: Негарантийный случай.
	Спираль бура забита посторонними материалами: волокна, краска, клей и т.д. что вызывает плохой отвод шлама, перегрев тела. В следствие этого возможен излом бура или чрезмерный износ его тела.	Использовани бура не по назначению. Гарантия: Негарантийный случай.

Симптомы и причины поломок буров

Признак (Фото)	Описание	Причина, устранение
	Твердосплавная напайка сточена или скруглены края. Имеются значительные следы износа тела бура.	Естественный износ. Гарантия: Не гарантийный случай.
	Твердосплавная напайка разрушена, часть напайки по-прежнему надежно припаяна к основной части бура. Головная часть бура частично закруглена или повреждена.	Разрушение напайки вызвано попаданием бура в арматуру при сверлении железобетона. Для сверления армированного бетона рекомендуется по возможности использовать алмазные коронки. Гарантия: Негабаритный случай.
	Твердосплавная напайка и тело бура в месте напайки сломаны. Отсутствуют следы припоя там где находилась твердосплавная напайка. Износ головной части бура незначителен.	Заводской брак, некачественная пайка и (или) дефект металла в головной части. Гарантия: Гарантийный случай.
	Головная часть бура сломана непосредственно под твердосплавной напайкой. Напайка "срезана" под углом 90° к оси бура. Поверхность излома ровная.	Возможен дефект металла в головной части. Гарантия: Гарантийный случай.
	Твердосплавная напайка полностью отделена или отсутствует, не видно никаких остатков напайки на основной части бура	Заводской брак, некачественная пайка. Гарантия: Гарантийный случай.
	Бур сломан в районе спирали. Поверхность излома ровная и находится под углом 90° к продольной оси бура	Возможен дефект металла. Гарантия: Гарантийный случай.

Симптомы и причины поломок твердосплавных коронок

Признак (Фото)	Описание	Причина, устранение
	Твердосплавные напайки закруглены и сточены.	Естественный износ коронки. Гарантия: Негарантийный случай.
	Твердосплавные напайки полностью или частично разрушены, остатки напаяк надежно припаяны к основному материалу.	Использование не по назначению. Разрушение напаяк вызвано попаданием коронки в арматуру при сверлении железобетона. Для сверления армированного бетона используйте алмазные коронки. Гарантия: Негарантийный случай.
	Твердосплавные напайки полностью отсутствуют, нет остатков напаяк в теле коронки. Полностью или частично отсутствуют следы припоя.	Заводской брак, не качественная пайка. Гарантия: Гарантийный случай.
	Излом тела коронки в месте крепления хвостовика. Поверхность излома практически ровная.	Возможен дефект металла. Гарантия: Гарантийный случай.
	Излом тела коронки по линии дна. Поверхность излома практически ровная	Возможен дефект металла. Гарантия: Гарантийный случай.



Симптомы и причины поломок хвостовиков

Признак (Фото)	Описание	Причина, устранение
	<p>Место излома совпадает с местом расположения клейма маркировки. Угол излома 90° к продольной оси бура.</p>	<p>Слишком глубокое клеймо маркировки. Гарантия: Гарантийный случай.</p>
	<p>Хвостовик скручен.</p>	<p>Деформация хвостовика в следствие перегрузки. Чрезмерная торсионная нагрузка. Гарантия: Негарантийный случай.</p>
	<p>Хвостовик сломан неравномерно. Плоскость излома не перпендикулярна ($\neq 90^\circ$) продольной оси бура.</p>	<p>Чрезмерная нагрузка приходится на хвостовик. Чрезмерная нагрузка на изгиб или на кручение. Гарантия: Негарантийный случай.</p>
	<p>Износ и деформация канавок хвостовика</p>	<p>Изношены направляющие шлицы в патроне перфоратора. Гарантия: Негарантийный случай.</p>
	<p>Ровная поверхность излома, излом расположен под углом 90° к продольной оси бура.</p>	<p>Возможен дефект металла. Гарантия: Гарантийный случай.</p>
	<p>Излом хвостовика по резьбе, ровная поверхность излома, излом расположен под углом 90° к продольной оси хвостовика.</p>	<p>Возможен дефект металла. Гарантия: Гарантийный случай.</p>



ПРАКТИКА Система принадлежностей для перфораторов и отбойных молотков SDS-plus и SDS-max



Насадки миксерные



Насадки миксерные ПРАКТИКА

Упаковка. Клипса с евроотверстием

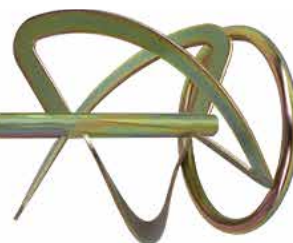

ПРАКТИКА Насадки миксерные оцинкованные для гипсовых и цементных смесей

серия ПРОФИ

Насадки перемешивающие по вертикали вверх с 3-мя рабочими лопастями идеальны для специальных миксеров с шпинделем M14. Для перемешивания тяжелых цементных и гипсовых растворов, плиточного клея в больших объемах.

Арт.	Диаметр, мм	Длина, мм	Посадка	Тип инструмента	EAN-13
779-479	120	600	M14	Миксер	4630006779479
645-723	140	600	M14	Миксер	4680014645723
779-486	160	600	M14	Миксер	4630006779486

ПРАКТИКА Насадки миксерные оцинкованные для гипсовых смесей

серия ПРОФИ

Насадки перемешивающие по вертикали вверх с 2-мя рабочими лопастями для дрелей с высоким крутящим моментом, шуруповертов и перфораторов. Для перемешивания гипсовых растворов, плиточного и обойного клея.

Арт.	Диаметр, мм	Длина, мм	Посадка	Тип инструмента	EAN-13
779-493	80	400	8 мм шестигранник	Дрель	4630006779493
779-509	100	600	10 мм шестигранник	Дрель	4630006779509
779-516	120	600	10 мм шестигранник	Дрель	4630006779516
779-561	80	400	SDS-plus	Перфоратор	4630006779561
779-578	100	600	SDS-plus	Перфоратор	4630006779578
779-585	120	600	SDS-plus	Перфоратор	4630006779585

ПРАКТИКА Насадки миксерные оцинкованные для гипсовых и цементно-песчаных смесей

серия ПРОФИ

Насадки перемешивающие по вертикали вверх с 2-мя рабочими лопастями для дрелей с высоким крутящим моментом и шуруповертов. Для перемешивания цементно-песчаных и гравийных смесей в небольших объемах.

Арт.	Диаметр, мм	Длина, мм	Посадка	Тип инструмента	EAN-13
645-730	80	400	SDS-plus	Перфоратор	4680014645730
645-747	100	400	SDS-plus	Перфоратор	4680014645747

ПРАКТИКА Насадки миксерные оцинкованные для цементно-песчаных смесей

серия ПРОФИ

Насадки перемешивающие по горизонтали с 4-мя лопастями для дрелей с высоким крутящим моментом и шуруповертов. Для перемешивания цементно-песчаных и гравийных смесей в небольших объемах.

Арт.	Диаметр, мм	Длина, мм	Посадка	Тип инструмента	EAN-13
779-554	100	600	10 мм шестигранник	Дрель	4630006779554

ПРАКТИКА Насадки миксерные металлические для красок и лаков

серия МАСТЕР

Насадки перемешивающие по вертикали вниз с 2-мя рабочими лопастями для дрелей и шуруповертов. Для перемешивания небольших объемов краски, лака.

Арт.	Диаметр, мм	Длина, мм	Посадка	Тип инструмента	EAN-13
779-523	60	400	8 мм шестигранник	Дрель	4630006779523
779-530	80	400	8 мм шестигранник	Дрель	4630006779530
779-547	100	600	10 мм шестигранник	Дрель	4630006779547

Насадки отверточнЫЕ



Насадки отверточные **ПРАКТИКА**

Индивидуальная упаковка. Блистер с евроотверстием

серия
ЭКСПЕРТ

В упаковке 1 шт.

- Магнитные
- Проточенная шейка
- Насечки ACR
- Упрочнение TiN
- Упрочнение ТВЧ
- Сталь хромванадий-молибденовая (CrVMo)
- Твердость 60-61 HRC



ПРЕМИУМ

серия
ПРОФИ

В упаковке 2 шт.

- Магнитные
- Полированные
- Проточенная шейка
- Упрочнение ТВЧ
- Комплексно легированная сталь (S2)
- Твердость 58-59 HRC



СРЕДНИЙ

серия
МАСТЕР

В упаковке 3 шт.

- Магнитные
- Сталь S2
- Твердость 56-57 HRC



ЭКОНОМ

Насадки отверточные ПРАКТИКА

Групповая упаковка. Пластиковая коробка с евроотверстием

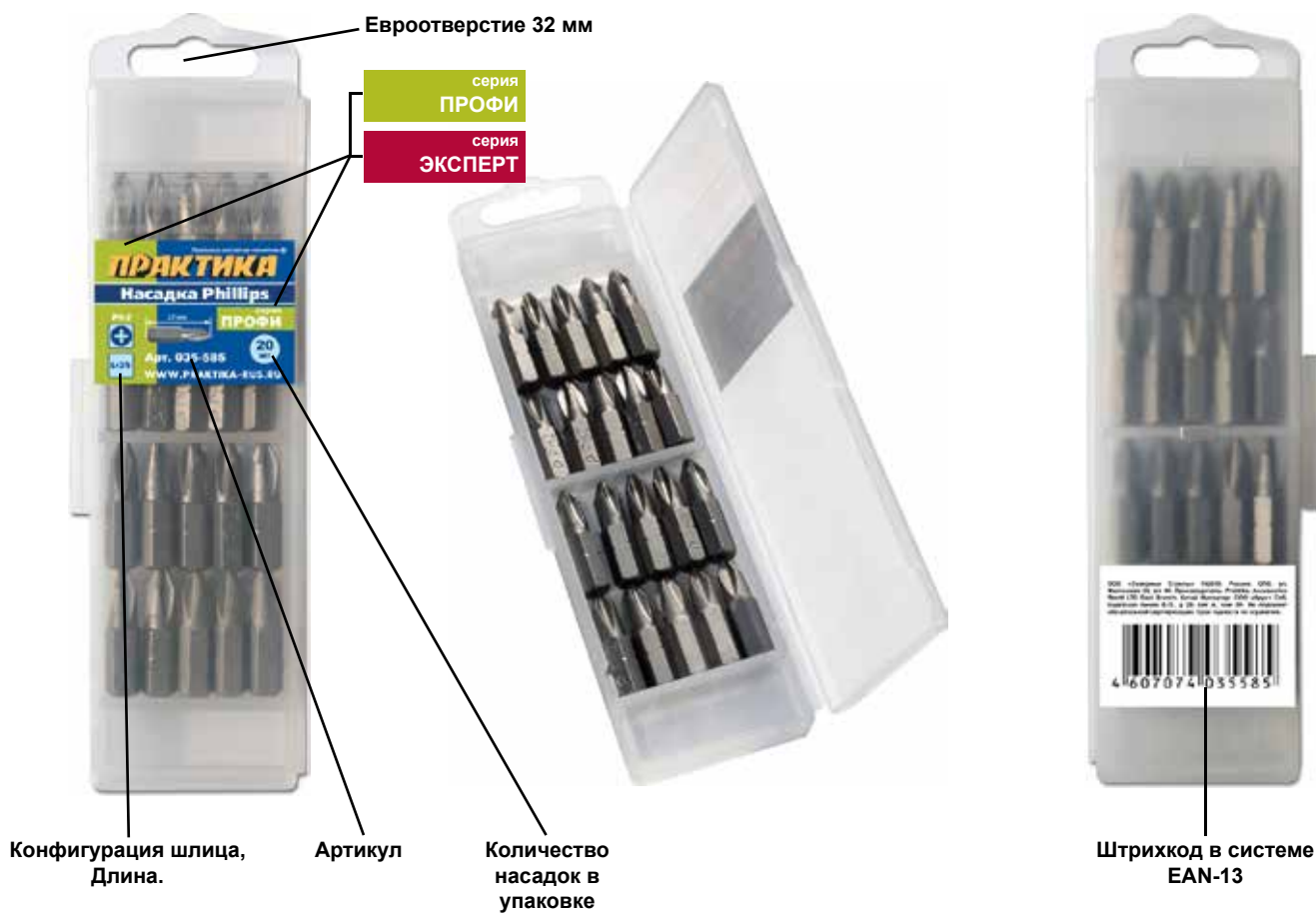

Групповая упаковка. Пластиковая банка



серия
МАСТЕР

ПРАКТИКА Серия «МАСТЕР»

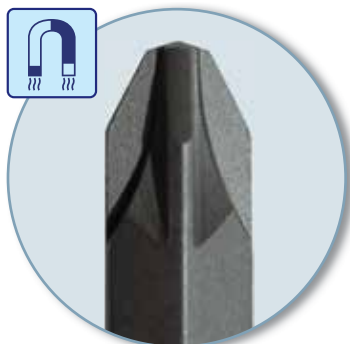

Тип: Phillips (PH)



ПРАКТИКА Насадки отверточные Phillips
Магнитные

серия
МАСТЕР

Шурупы с крестообразным шлицем Phillips наиболее распространены на рынке благодаря простой технологии изготовления и удобству работы при средней длине шурупа (40-60 мм), что позволяет их массово применять при монтаже гипсокартона, сборке деревянных и легких металлических конструкций. Именно поэтому к данному типу насадок профессионалы предъявляют наиболее высокие требования.

Арт.	Тип-номер	Длина, мм	Количество в упаковке, шт	EAN-13
776-225	PH 1	25	3	4630006776225
776-232	PH 2	25	3	4630006776232
776-249	PH 3	25	3	4630006776249
776-287	PH 1	50	3	4630006776287
776-294	PH 2	50	3	4630006776294
776-300	PH 3	50	3	4630006776300

Тип: Pozidriv® (PZ)



ПРАКТИКА Насадки отверточные Pozidriv®
Магнитные

серия
МАСТЕР

Шурупы с крестообразным шлицем Pozidriv® являются развитием шлица Phillips. Благодаря четырем дополнительным малым опорным поверхностям поддерживается равномерное распределение усилий при заворачивании, что позволяет поддерживать более высокие крутящие моменты. Насадки Pozidriv® лучше держатся в шлице шурупа, поэтому ими удобно работать как с очень маленькими саморезами, например при сборке мебели, так и с длинными и толстыми шурупами при установке дверных и оконных коробок, сборке массивных конструкций из дерева.

Арт.	Тип-номер	Длина, мм	Количество в упаковке, шт	EAN-13
776-256	PZ 1	25	3	4630006776256
776-263	PZ 2	25	3	4630006776263
776-270	PZ 3	25	3	4630006776270
776-317	PZ 1	50	3	4630006776317
776-324	PZ 2	50	3	4630006776324
776-331	PZ 3	50	3	4630006776331



ПРАКТИКА Насадки отверточные
двусторонние. Магнитные

серия
МАСТЕР

Популярные комбинации насадок с крестообразным и плоским шлицем для экономии времени при их замене. Наиболее удобны при интенсивном заворачивании большого количества шурупов одного-двух типов.

Арт.	Тип-номер	Длина, мм	Количество в упаковке, шт	EAN-13
776-348	PH2 - PZ2	50	3	4630006776348
776-355	PH2 - PH2	50	3	4630006776355
776-362	PH2 - PZ2 PH2 - PH1 PH2 - SL 0,5x5	50	3	4630006776362

ПРАКТИКА Серия «ПРОФИ»

серия ПРОФИ

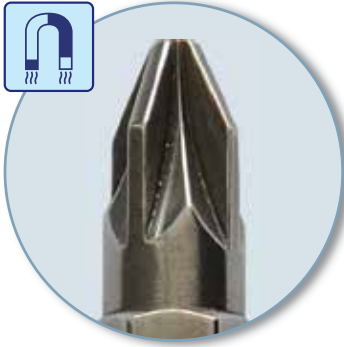

Тип: Phillips (PH)



Тип: Phillips (PH)



Тип: Tri-Wing (TW)



Отверточные насадки ПРАКТИКА серии «Профи» предназначены для профессионального использования. Изготовлены из комплексно легированной стали S2 методомковки с поверхностным упрочнением до твердости 58-59 HRC токами высокой частоты (ТВЧ). Имеют проточенную головную часть для работы в узких местах. Точная форма рабочей части обеспечивает идеальную фиксацию в шлицах самореза. Боковая поверхность отполирована. Магнитные свойства позволяют удерживать саморез в любом удобном положении.

ПРАКТИКА Насадки отверточные Phillips. Магнитные

серия
ПРОФИ

Шурупы с крестообразным шлицем Phillips наиболее распространены на рынке благодаря простой технологии изготовления и удобству работы при средней длине шурупа (40-60 мм), что позволяет их массово применять при монтаже гипсокартона, сборке деревянных и легких металлических конструкций. Именно поэтому к данному типу насадок профессионалы предъявляют наиболее высокие требования.

Арт.	Тип-номер	Длина, мм	Количество в упаковке, шт	EAN-13
776-379	PH-0	25	2	4630006776379
035-561	PH-1	25	2	4607074035561
035-578	PH-2	25	2	4607074035578
035-592	PH-3	25	2	4607074035592
776-423	PH-0	50	2	4630006776423
035-707	PH-1	50	2	4607074035707
035-714	PH-2	50	2	4607074035714
035-721	PH-3	50	2	4607074035721
036-575	PH-2	110	1	4607074036575
776-577	PH-2	150	1	4630006776577
групповая упаковка				
036-612	PH-1	25	20	4607074036612
035-585	PH-2	25	20	4607074035585
776-591	PH-2	25	100	4630006776591
036-629	PH-3	25	20	4607074036629
036-698	PH-1	50	10	4607074036698
036-704	PH-2	50	10	4607074036704
776-614	PH-2	50	50	4630006776614
036-711	PH-3	50	10	4607074036711
036-759	PH-2	110	5	4607074036759

ПРАКТИКА Насадки отверточные с ограничителем глубины завинчивания. Магнитные

серия
ПРОФИ

При работе аккумуляторными и сетевыми дрелями, не имеющими специальных ограничителей по глубине завинчивания, часто происходит чрезмерное утапливание головки шурупа. При монтаже ГКЛ это приводит к существенному ослаблению крепления листа, или порче деревянной поверхности при работе с мягкой древесиной. При отсутствии шурупверта с муфтой расщепления оптимально использовать насадки с ограничителем завинчивания саморезов заподлицо с поверхностью. При этом даже пользователь с небольшим опытом работы сэкономит много времени при массовом завинчивании шурупов. Также существенно повышается качество и внешний вид соединения.

Арт.	Тип-номер	Длина, мм	Количество в упаковке, шт	EAN-13
031-228	PH-2	25	2	4607074031228
648-304	PH-2	25	50	4680014648304
776-539	PH-2	50	2	4630006776539
648-373	PH-2	50	25	4680014648373

ПРАКТИКА Насадки отверточные Tri-Wing. Магнитные

серия
ПРОФИ

Винты с шлицем Tri-Wing применяются в аэрокосмической промышленности и при изготовлении различных электронных устройств, бытовой техники, игровых приставок, электроинструментов, насосов и другого оборудования в целях затруднения разборки вне специализированных сервисных центров, а также при монтаже техники в общественных местах в антивандальных целях.

Арт.	Тип-номер	Длина, мм	Количество в упаковке, шт	EAN-13
918-689	TW1, TW2	25	2	4640027918689
918-696	TW1, TW2	50	2	4640027918696
918-702	TW2	110	1	4640027918702

Тип: Pozidriv® (PZ)



ПРАКТИКА Насадки отверточные Pozidriv®

Магнитные

серия
ПРОФИ

Шурупы с крестообразным шлицем Pozidriv® являются развитием шлица Phillips. Благодаря четырем дополнительным малым опорным поверхностям поддерживается равномерное распределение усилий при заворачивании, что позволяет поддерживать более высокие крутящие моменты. Насадки Pozidriv® лучше держатся в шлице шурупа, поэтому ими удобно работать как с очень маленькими саморезами, например при сборке мебели, так и с длинными и толстыми шурупами при установке дверных и оконных коробок, сборке массивных конструкций из дерева.

Арт.	Тип-номер	Длина, мм	Количество в упаковке, шт	EAN-13
035-608	PZ-1	25	2	4607074035608
035-615	PZ-2	25	2	4607074035615
035-639	PZ-3	25	2	4607074035639
035-738	PZ-1	50	2	4607074035738
035-745	PZ-2	50	2	4607074035745
035-752	PZ-3	50	2	4607074035752
036-582	PZ-2	110	1	4607074036582
776-584	PZ-2	150	1	4630006776584
групповая упаковка				
036-636	PZ-1	25	20	4607074036636
035-622	PZ-2	25	20	4607074035622
776-607	PZ-2	25	100	4630006776607
036-643	PZ-3	25	20	4607074036643
036-728	PZ-1	50	10	4607074036728
036-735	PZ-2	50	10	4607074036735
776-621	PZ-2	50	50	4630006776621
036-742	PZ-3	50	10	4607074036742
036-766	PZ-2	110	5	4607074036766

Тип: Плоский шлиц (SL)



ПРАКТИКА Насадки отверточные плоские.

Магнитные

серия
ПРОФИ

Насадки наиболее простой конструкции для крепежа с плоским шлицем. Хорошо подходят для мелких монтажных работ.

Арт.	Тип-размер, мм	Длина, мм	Количество в упаковке, шт	EAN-13
034-854	SL 0,5x4	25	2	4607074034854
034-878	SL 0,8x5,5	25	2	4607074034878
776-515	SL 0,5x4	50	2	4630006776515
776-522	SL 0,8x5,5	50	2	4630006776522
групповая упаковка				
034-892	SL 0,5x4	25	20	4607074034892
034-908	SL 0,8x5,5	25	20	4607074034908

Тип: HEX (внутренний шестигранник)



ПРАКТИКА Насадки отверточные шестигранные. Магнитные

серия
ПРОФИ

Насадки шестигранного профиля также хорошо передают крутящий момент без давления на винт (шуруп), что исключает повреждение резьбы винта или заготовки. Использование данного типа характерно для точной сборки мебели, узлов и деталей машин с минимальной затратой усилий работающего.

Арт.	Тип-номер	Длина, мм	Количество в упаковке, шт	EAN-13
035-677	Hex 4	25	2	4607074035677
776-508	Hex 4	50	2	4630006776508
групповая упаковка				
036-681	Hex 4	25	20	4607074036681

Тип: TORX (Т-звездочка)



Тип: TAMPER TORX (Т-звездочка "с секретом")



ПРАКТИКА Насадки отверточные Torx®

Магнитные

серия
ПРОФИ

Благодаря точному звездообразному профилю насадки хорошо передают крутящий момент без давления на винт (шуруп), что позволяет оптимально использовать данный тип винтов для ответственных, точных соединений деталей машин, приборов, бытовой техники.

Арт.	Тип-номер	Длина, мм	Количество в упаковке, шт	EAN-13
776-386	T-10 Tamper	25	2	4630006776386
035-646	T-15	25	2	4607074035646
035-653	T-20	25	2	4607074035653
035-660	T-25	25	2	4607074035660
776-393	T-27 Tamper	25	2	4630006776393
776-409	T-30 Tamper	25	2	4630006776409
776-416	T-40 Tamper	25	2	4630006776416
776-430	T-10 Tamper	50	2	4630006776430
776-447	T-15 Tamper	50	2	4630006776447
776-454	T-20 Tamper	50	2	4630006776454
776-461	T-25 Tamper	50	2	4630006776461
776-478	T-27 Tamper	50	2	4630006776478
776-485	T-30 Tamper	50	2	4630006776485
776-492	T-40 Tamper	50	2	4630006776492
групповая упаковка				
036-650	T-15 Tamper	25	20	4607074036650
036-667	T-20 Tamper	25	20	4607074036667
036-674	T-25 Tamper	25	20	4607074036674
641-442	T-30 Tamper	25	20	4680014641442

ПРАКТИКА Насадки отверточные двусторонние. Магнитные

серия
ПРОФИ

Популярные комбинации насадок для экономии времени при их замене. Наиболее удобны при интенсивном заворачивании большого количества шурупов одного-двух типов.

Арт.	Тип-номер	Длина, мм	Количество в упаковке, шт	EAN-13
035-769	PH2 - PH2	65	2	4607074035769
035-776	PH2 - PZ2	65	2	4607074035776
776-546	PH2 - SL 0,5x4	65	2	4630006776546
776-553	PH2 - PH2	110	1	4630006776553
776-560	PH2 - PZ2	110	1	4630006776560
групповая упаковка				
036-803	PH2 - PH2	50	10	4607074036803
036-810	PH2 - PZ2	50	10	4607074036810
776-638	PH2 - PH2	50	50	4630006776638

ПРАКТИКА Насадки отверточные Phillips с алмазным напылением. Магнитные

серия
ЭКСПЕРТ

Имеют специальное алмазное напыление для лучшего удержания в шлице самореза.

Арт.	Тип-номер	Длина, мм	Кол-во в упаковке, шт	EAN-13
776-645	PH-2	25	1	4630006776645
776-669	PH-2	50	1	4630006776669

ПРАКТИКА Насадки отверточные Pozidriv® с алмазным напылением. Магнитные

серия
ЭКСПЕРТ

Имеют специальное алмазное напыление для лучшего удержания в шлице самореза.

Арт.	Тип-номер	Длина, мм	Кол-во в упаковке, шт	EAN-13
776-652	PZ-2	25	1	4630006776652
776-676	PZ-2	50	1	4630006776676

серия
ЭКСПЕРТ

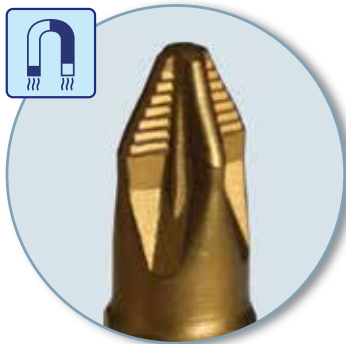

Тип: Phillips (PH)



Тип: Pozidriv® (PZ)



ПРАКТИКА Серия “ЭКСПЕРТ”

Отверточные насадки ПРАКТИКА серии «Эксперт» идеально подходят для профессионального применения. Улучшенная геометрия позволяет наиболее четко фиксировать насадку в шлице самореза, сводя до минимума вероятность срыва, что существенно увеличивает ресурс насадки и не повреждает шлицы и поверхность материала. Дополнительно для улучшения сцепления со шлицом при закручивании длинных саморезов на рабочую часть насадки нанесены специальные насечки (ACR) увеличивающие поверхность сцепления. Специальная хромванадиймолибденовая сталь (CrVMo) и температурная обработка токами высокой частоты (ТВЧ) обеспечивают наибольшую поверхностную твердость 60-61 HRC в сочетании с достаточной вязкостью острия насадки, что полностью исключает, как одновременное сворачивание насадки, так и ее излом. Покрытие нитридом титана (TiN) обеспечивает дополнительное упрочнение поверхности рабочей части насадки. Магнитные свойства позволяют удерживать саморез в любом удобном положении.

ПРАКТИКА Насадки отверточные Phillips.
Магнитные

серия
ЭКСПЕРТ

Арт.	Тип-номер	Длина, мм	Кол-во в упаковке, шт	EAN-13
037-008	PH-1	25	1	4607074037008
037-015	PH-2	25	1	4607074037015
037-022	PH-3	25	1	4607074037022
037-060	PH-1	50	1	4607074037060
037-077	PH-2	50	1	4607074037077
037-084	PH-3	50	1	4607074037084
034-915	PH-2	110	1	4607074034915
групповая упаковка				
036-865	PH-1	25	20	4607074036865
036-872	PH-2	25	20	4607074036872
036-889	PH-3	25	20	4607074036889
036-933	PH-2	50	10	4607074036933
034-939	PH-2	110	5	4607074034939

ПРАКТИКА Насадки отверточные
Pozidriv® Магнитные

серия
ЭКСПЕРТ

Арт.	Тип-номер	Длина, мм	Кол-во в упаковке, шт	EAN-13
037-039	PZ-1	25	1	4607074037039
037-046	PZ-2	25	1	4607074037046
037-053	PZ-3	25	1	4607074037053
037-091	PZ-1	50	1	4607074037091
037-107	PZ-2	50	1	4607074037107
037-114	PZ-3	50	1	4607074037114
034-922	PZ-2	110	1	4607074034922
групповая упаковка				
036-896	PZ-1	25	20	4607074036896
036-902	PZ-2	25	20	4607074036902
036-919	PZ-3	25	20	4607074036919
036-957	PZ-1	50	10	4607074036957
036-964	PZ-2	50	10	4607074036964
034-946	PZ-2	110	5	4607074034946

ПРАКТИКА Насадки отверточные двусторонние.
Магнитные

серия
ЭКСПЕРТ

Арт.	Тип-номер	Длина, мм	Кол-во в упаковке, шт	EAN-13
037-121	PH2-PH2	65	1	4607074037121
037-138	PH2-PZ2	65	1	4607074037138
групповая упаковка				
036-988	PH2-PH2	65	10	4607074036988
036-995	PH2-PZ2	65	10	4607074036995

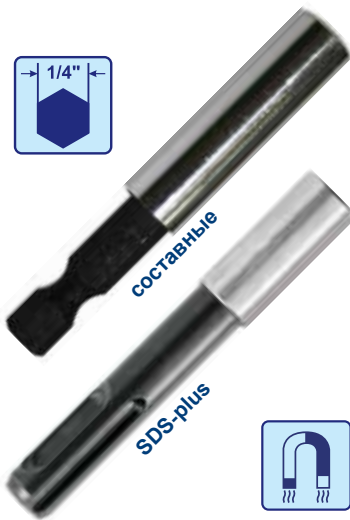

ПРАКТИКА Удлинители магнитные составные

серия
МАСТЕР

Универсальные магнитные держатели для быстрой смены насадок без применения монтажного инструмента. Недорогие держатели составной конструкции для работ не требующих высокого крутящего момента, наиболее удобны при использовании шуруповертов малой и средней мощности при работе с деревянными конструкциями. Держатель SDS-plus позволяет использовать перфоратор для заворачивания шурупов.

Арт.	Тип хвостовика/ конструкция	Длина, мм	Количество в упаковке, шт	EAN-13
036-599	Hex 1/4", составная	60	1	4607074036599
036-773	Hex 1/4", составная	60	25	4607074036773
773-040	Hex 1/4", составная	75	1	4630006773040
773-057	Hex 1/4", составная	100	1	4630006773057
775-167	SDS-plus, составная	75	1	4630006775167



ПРАКТИКА Удлинители магнитные цельнолитые

серия
ПРОФИ

Цельные литые держатели отличаются повышенной сопротивляемостью на скручивание и очень удобны при различных условиях использования от завинчивания небольших шурупов в дерево до работы с металлом.

Арт.	Тип хвостовика/ конструкция	Длина, мм	Количество в упаковке, шт	EAN-13
036-605	Hex 1/4", цельнолитая	60	1	4607074036605
036-780	Hex 1/4", цельнолитая	60	25	4607074036780
773-064	Hex 1/4", цельнолитая	75	1	4630006773064
773-071	Hex 1/4", цельнолитая	100	1	4630006773071
773-088	Hex 1/4", с фиксатором	60	1	4630006773088

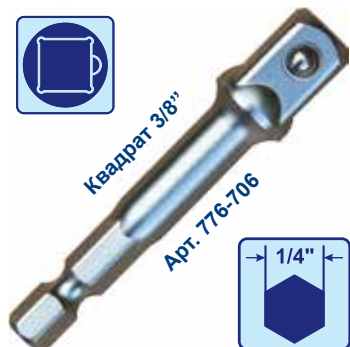

ПРАКТИКА Держатели головок.

серия
МАСТЕР

Держатели предназначены для быстрой смены головок с посадкой внутренней квадрат при работе шуруповертом. Изготовлены из высококачественной инструментальной стали твердостью HRC48-52 с фиксацией головки шариком.

Арт.	Тип хвостовика/ конструкция	Тип головки	Длина, мм	Количество в упаковке, шт	EAN-13
776-690	Hex 1/4", цельная	квадрат 1/4"	65	1	4630006776690
776-706	Hex 1/4", цельная	квадрат 3/8"	65	1	4630006776706
776-713	Hex 1/4", цельная	квадрат 1/2"	75	1	4630006776713

Арт. 775-709
WWW.PRAKTIKA-RUS.BY
Арт. 775-709

ПРАКТИКА Набор головок внутренних шестигранных

серия
МАСТЕР

Набор головок торцевых предназначен для использования совместно с шурупвертом для откручивания и закручивания саморезов и винтов с шестигранными головками. Головки изготовлены из хромванадиевой стали. Хвостовик - 1/4" шестигранный. Не для ударных нагрузок.

Арт.	Состав набора	Длина, мм	Количество, шт	EAN-13
775-709	Головки: 5мм, 6мм, 7мм, 8мм, 9мм, 10мм, 11мм, 13мм	35	8	4630006775709





ПРАКТИКА Головки магнитные
внутренние шестигранные

серия
ПРОФИ

Головки торцевые предназначены для завинчивания / отвинчивания винтов и саморезов с головкой шестигранной формы. Оптимально подходят для работы с наиболее популярными винтами с метрической резьбой и наружной шестигранной головкой, а также длинными шурупами и кровельными саморезами. Изготовлены из высококачественной легированной инструментальной стали. Встроенный мощный неодимовый магнит надежно удерживает саморез во время работы. Хвостовик - шестигранный 1/4".

Арт.	Тип хвостовика/ конструкция	Размер головки, мм	Для резьбы, мм	Длина, мм	Кол-во в упаковке, шт	EAN-13
		5,5	M3			
		7	M4			
035-134	Hex 1/4", цельная	8	M5	65	1	4607074035134
035-141	Hex 1/4", цельная	10	M6	65	1	4607074035141
035-158	Hex 1/4", цельная	12		65	1	4607074035158
035-165	Hex 1/4", цельная	13	M8	65	1	4607074035165



Арт. 640-414

Наборы для извлечения шпилек, болтов, саморезов ПРАКТИКА

ПРАКТИКА Набор экстракторов для извлечения болтов, шпилек 5 шт.

серия
ЭКСПЕРТ

Экстракторы конические изготовлены из высококачественной легированной инструментальной стали. Предназначены для извлечения поврежденных шпилек, винтов, болтов, саморезов. Хвостовик 4-х гранный под вороток для метчиков (стр.162).

Арт.	Тип хвостовика	Размеры пилотных отверстий, мм	Количество насадок в наборе	EAN-13
640-414	Квадрат	2.2, 3.0, 3.3, 5.0, 6.5	5 шт	4680014640414

Порядок использования:



- Просверлите пилотное отверстие глубиной в несколько миллиметров сверлом подходящего диаметра в центре поврежденного винта.
- Вставьте в отверстие экстрактор, слегка нажмите на него и плавно поворачивайте его против часовой стрелки вместе с поврежденным винтом.
- Не прилагайте чрезмерных усилий.



Арт. 775-495

ПРАКТИКА Набор для извлечения саморезов 5 шт.

серия
ЭКСПЕРТ

Набор предназначен для извлечения саморезов и винтов с поврежденными внутренними шлицами. Особая форма и специальные насечки значительно увеличивают фиксацию рабочей части насадки в сорванных шлицах Philips, Pozidriv, Hex, Torx и многих других видов. Используйте совместно с реверсивной дрелью с изменяемым числом оборотов или шурупвертом.

Подберите насадку наиболее подходящую под размер головки самореза. Вставьте насадку в патрон дрели или 1/4" магнитный держатель. Установите на дрели направление вращения против часовой стрелки. Поместите головку насадки точно в центр поврежденной головки самореза. Сильно прижмите насадку к головке самореза. Приложите усилие по направлению оси самореза. Включите дрель или шурупверт на самых малых оборотах. Иногда может потребоваться значительное усилие для прижима насадки к головке самореза. Так же попробуйте сменить угол приложения силы на 5-10° по отношению к оси самореза.

Арт.	Тип хвостовика	Количество насадок в наборе	EAN-13
775-495	Hex 1/4"	5 шт	4630006775495



Наборы отверточных насадок ПРАКТИКА

Упаковка. Пластиковая коробка в блистере с евроотверстием



Кассета Rose Plastic (Германия) с евроотверстием



Блистер с евроотверстием

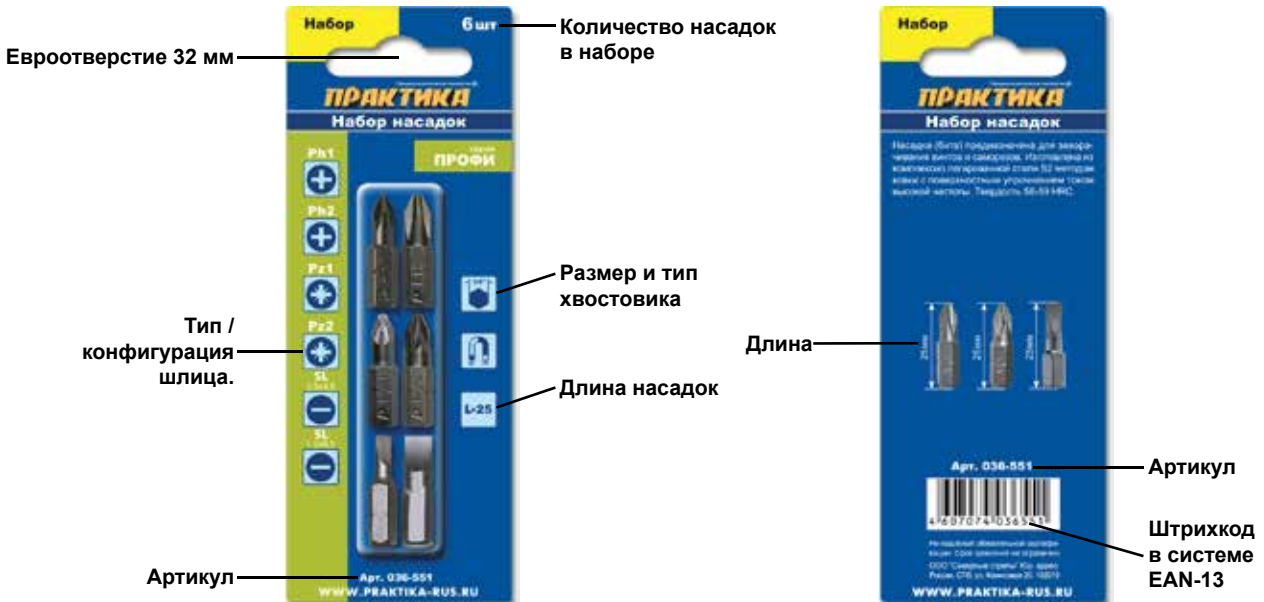

ПРАКТИКА Наборы отверточных насадок

серия
ПРОФИ

В пластиковых кассетах Rose-Plastic (Германия)

Арт.	Состав набора	Количество единиц	EAN-13			
036-490	PH1; PH2; PH3; PZ1; PZ2; PZ3 - 25мм, магнитный держатель	7	4607074036490			
036-506	PH1; PH2; PZ1; PZ2; SL-0,6x4,5; SL-1,2x6,5 - 25мм, магнитный держатель	7	4607074036506			
036-513	PH1; PH2; PH3; PZ1; PZ2; PZ3; SL-0,6x4,5; SL-1,2x6,5; T15; T20; T25 - 25мм, магнитный держатель	12	4607074036513			
036-520	PH0; PH1; PH2; PH3; PZ0; PZ1; PZ2; PZ3 - 25мм, магнитный держатель	T8; T10; T15; T20; T25; T27; T30; T40 - 25мм	Hex 2; 2,5; 3; 4; 5; 6; 8 - 25мм	SL 0,5x3,0; 0,5x4,0; 0,6x4,5; 0,8x5,5; 1,2x6,5; 1,2x8,0; 1,6x8,0	31	4607074036520



Арт. 036-490



Арт. 036-506



Арт. 036-513



Арт. 036-520

В блистере

Арт.	Состав набора	Количество единиц	EAN-13
036-537	PH1; PH2; PH3; PZ1; PZ2; PZ3 - 25мм	6	4607074036537
036-544	PH2; PZ2; - 25мм, PH2; PZ2; - 50мм	4	4607074036544
036-551	PH1; PH2; PZ1; PZ2; SL-0,6x4,5; SL-1,2x6,5 - 25мм	6	4607074036551
036-568	PH1; PH2; PH3; SL-0,6x4,5; SL 0,8x5,5; SL-1,2x6,5 - 25мм	6	4607074036568



Арт. 036-537



Арт. 036-544



Арт. 036-551



Арт. 036-568





Арт. 777-499

ПРАКТИКА Набор отверточных насадок 42 шт.
серия
ПРОФИ

Тип-номер	L = 25 мм		Арт. 777-499
Phillips	PH: 0, 1, 2, 3, 4		
Pozidriv	PZ: 0, 1, 2, 3		
Шлицевая	SL: 3, 4, 4.5, 5, 6, 6.5, 7, 8		
Torx	Torx: 6, 7, 8, 9		
Tampex Torx	TTorx: 10, 15, 20, 25, 27, 30, 40		
Tri-Wing	TW: 1, 2, 3, 4		
Шестигранная	HEX: 1.5, 2, 2.5, 3, 4, 5, 6, 8		EAN-13
Держатель головок	1 шт.		4630006777499

В состав набора входит - Удлинитель с фиксатором.



Арт. 777-505

ПРАКТИКА Набор отверточных насадок 10 шт.
серия
ПРОФИ

Тип-номер	L = 100 мм		Арт. 777-505
Phillips	PH2		
Pozidriv	PZ2		
Шлицевая	SL5		
Tampex Torx	Torx: 15, 20, 25, 27, 30		EAN-13
Tri-Wing	TW2		4630006777505

В состав набора входит - Удлинитель 75 мм.



Арт. 779-004

ПРАКТИКА Набор отверточных насадок 35 шт.
серия
ПРОФИ

Тип-номер	L = 25 мм	L = 50 мм	Арт. 779-004
Phillips	PH: 0, 1, 2, 3	PH: 1, 2	
Pozidriv	PZ: 1, 2, 3	PZ2	
Шлицевая	SL: 3, 4, 4.5	SL: 5, 6	
Tampex Torx	TTorx: 10, 15, 20, 25, 27, 30, 40	TTorx: 8, 10, 15, 20, 25	
Tri-Wing		TW2	
Шестигранная	HEX: 2, 2.5, 3, 4, 5		EAN-13
Держатель головок	1 шт.		4630006779004

В состав набора входит - Удлинитель 60 мм.



Арт. 640-407

ПРАКТИКА Набор отверточных насадок 25 шт.
серия
ПРОФИ

Тип-номер	L = 25 мм	L = 50 мм	Арт. 640-407
Tampex Torx	TTorx: 20, 25, 27, 30, 40	TTorx: 8, 10, 15	
Pin in HEX	PHEX: 4, 5, 6	PHEX: 2, 2.5, 3	
Spanner		S: 4, 6, 8, 10	
Torq set		Ts: 6, 8, 10	EAN-13
Tri-Wing		TW: 1, 2, 3	4680014640407

В состав набора входит - Удлинитель 60 мм.

Наборы для точных работ ПРАКТИКА

Идеальные компактные наборы специальных отверток с посадкой 4 мм для ремонта компьютерной и мелкой бытовой техники, мобильных телефонов, часов.



Арт. 774-511

ПРАКТИКА Наборы бит для точных работ 21 шт.

серия
ПРОФИ

Отверточные насадки			Дополнительные аксессуары		Арт. 774-511
	Phillips	4 шт	Удлинитель	1 шт	
	Pozidriv	2 шт	Отвертка	1 шт	
	Шлицевая	4 шт			
	Torx	5 шт			
	Шестигранная	4 шт			
					EAN-13
					4630006774511



Арт. 774-528

ПРАКТИКА Наборы бит для точных работ 32 шт.

серия
ПРОФИ

Отверточные насадки			Дополнительные аксессуары		Арт. 774-528
	Phillips	5 шт	Удлинитель	1 шт	
	Pozidriv	3 шт	Отвертка	1 шт	
	Шлицевая	7 шт			
	Torx	9 шт			
	Шестигранная	6 шт			
					EAN-13
					4630006774528



Арт. 774-535

ПРАКТИКА Наборы бит для точных работ 33 шт.

серия
ПРОФИ

Отверточные насадки			Дополнительные аксессуары		Арт. 774-535
	Phillips	4 шт	Гибкий удлинитель	1 шт	
	Pozidriv	2 шт	Увеличительное стекло	1 шт	
	Шлицевая	7 шт	Отвертка	1 шт	
	Torx	9 шт			
	Шестигранная	8 шт			
					EAN-13
					4630006774535



Арт. 774-511



Арт. 774-528



Арт. 774-535

Степлеры и скобы



Степлеры ПРАКТИКА

Упаковка. Блистер с евроотверстием



ПРАКТИКА Степлеры. Тип 53

серия МАСТЕР

Степлеры предназначены для забивания скоб и шпилек в дерево, фанеру, ДСП. Тонкие скобы Тип 53 являются универсальным и наиболее распространенным крепежным средством при выполнении таких работ как: скрепление деревянных реек, прибивание ткани мягкой мебели, картона, полиэтилена, крепление проволочных сеток. Данные степлеры отличаются повышенной точностью изготовления деталей ударного механизма. Степлер (Арт. 775-730) имеет спиральную боевую пружину с регулируемой силой удара для работы с твердыми и мягкими материалами и обрезиненную рукоятку для более удобной работы.

Характеристики	Арт. 775-730	Арт. 775-747
Материал корпуса	Сталь	Сталь
Тип боевой пружины	Спиральная	
Регулировка силы забивания*	Есть	Нет
Тип скобы	Тип 53	Тип 53
Высота скобы, мм	4 - 14	4 - 8
Длина короны, мм	11,3	11,3
Ширина короны, мм	0,7	0,7
EAN-13	4630006775730	4630006775747

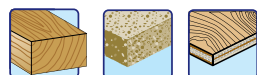

*Регулировка силы забивания позволяет изменять глубину забивания скобы. Это важно при работе с материалами разной плотности



ПРАКТИКА Степлеры с цилиндрическими спиральными боевыми пружинами

серия
МАСТЕР

Работа самовзводного ударного механизма

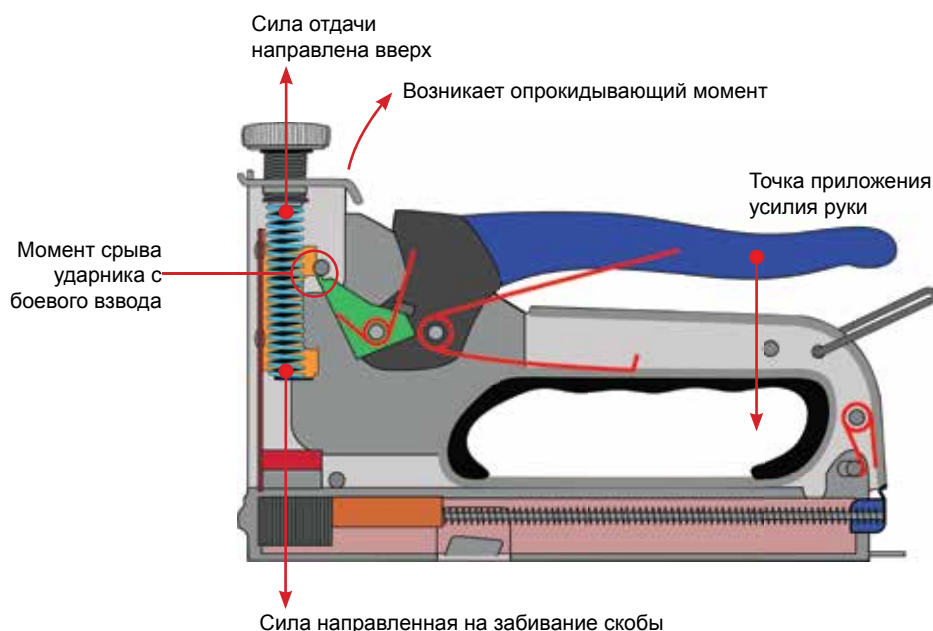
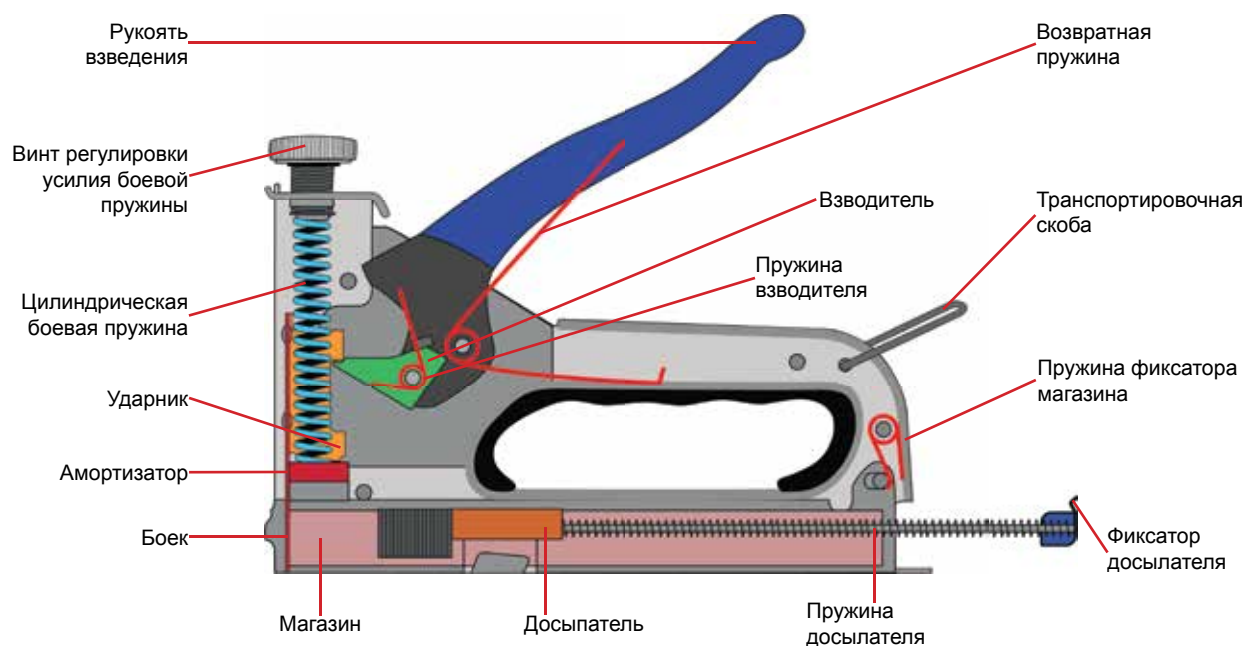

Самовзводный механизм степлеров Практика выполнен из высококачественной инструментальной стали с местной закалкой контактирующих поверхностей боевого взвода ударника и взводителя, что позволяет существенно увеличить количество забитых скоб в течение срока эксплуатации степлера. Обрезиненная рукоятка повышает комфорт работы, уменьшает утомление руки при прижиге степлера для компенсации возникающего опрокидывающего момента. Точная подгонка крышки бойка к корпусу исключает закусывание скобы при забивании между бойком и крышкой. Подпружиненный магазин для скоб выбирает зазоры между крышкой бойка и стенками магазина для исключения заедания скобы. В крышке ударника предусмотрено отверстие для смазки бойка. Для облегчения забивания скоб в плотные материалы, такие как фанера и ДСП, в корпусе предусмотрен винт, регулирующий усилие боевой пружины.



Тип 53

ПРАКТИКА Скобы для степлера. 6-14 мм. Тип 53

серия
МАСТЕР

Тонкие скобы Тип 53 являются универсальным крепежным средством при выполнении таких работ как: скрепление деревянных реек, прибивание ткани мягкой мебели, картона, крепление проволочных сеток.

Арт.	Тип скобы	А - Высота скобы, мм	В - Длина короны, мм	С - Ширина короны, мм	Количество, шт	EAN-13
037-282	тип 53	6	11,3	0,7	1000	4607074037282
037-299	тип 53	8	11,3	0,7	1000	4607074037299
037-305	тип 53	10	11,3	0,7	1000	4607074037305
037-312	тип 53	12	11,3	0,7	1000	4607074037312
037-329	тип 53	14	11,3	0,7	1000	4607074037329

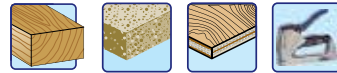

Тип 53

ПРАКТИКА Скобы для степлера закаленные. 6-14 мм. Тип 53

серия
ЭКСПЕРТ

Тонкие скобы Тип 53 являются универсальным крепежным средством при выполнении таких работ как: скрепление деревянных реек, прибивание ткани мягкой мебели, картона, крепление проволочных сеток. Подходят для настенных и потолочных панелей. Выполнены из высококачественной оцинкованной проволоки.

Арт.	Тип скобы	А - Высота скобы, мм	В - Длина короны, мм	С - Ширина короны, мм	Количество, шт	EAN-13
775-365	тип 53	6	11,3	0,7	1000	4630006775365
775-372	тип 53	8	11,3	0,7	1000	4630006775372
775-389	тип 53	10	11,3	0,7	1000	4630006775389
775-396	тип 53	12	11,3	0,7	1000	4630006775396
775-402	тип 53	14	11,3	0,7	1000	4630006775402

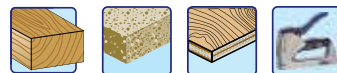

Тип 140

ПРАКТИКА Скобы для степлера закаленные. 6-14 мм. Тип 140

серия
ЭКСПЕРТ

Широкие скобы Тип 140 являются специализированным крепежным средством. Особенно подходят для надежного крепления полиэтилена, проволочной сетки, картона, текстильных и других рулонных материалов. Выполнены из высококачественной оцинкованной проволоки.

Арт.	Тип скобы	А - Высота скобы, мм	В - Длина короны, мм	С - Ширина короны, мм	Количество, шт	EAN-13
775-198	тип 140	6	10,6	1,2	1000	4630006775198
775-204	тип 140	8	10,6	1,2	1000	4630006775204
775-211	тип 140	10	10,6	1,2	1000	4630006775211
775-228	тип 140	12	10,6	1,2	1000	4630006775228
775-235	тип 140	14	10,6	1,2	1000	4630006775235

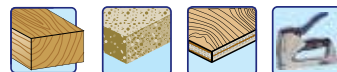

Параметры скобы

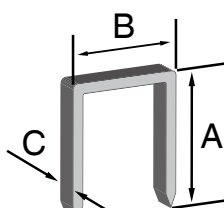

Насадки заклепочники на дрель ПРАКТИКА

Упаковка. Блистер с евроотверстием

Евроотверстие
32 ммРабочий ход,
ммМаксимальное
усилиеДиаметр
используемых
вытяжных
заклепок, ммсерия
ЭКСПЕРТ

Артикул

Штрихкод в
системе EAN-13Инструкция по
использованию
заклепочника

ПРАКТИКА Насадка заклепочник на дрель

серия
ЭКСПЕРТ

Насадка предназначена для установки вытяжных заклепок с помощью дрели или аккумуляторного шуруповёрта имеющих функцию реверса. Трехкулачковый зажим обеспечивает надежный захват стержня заклепки. В комплект входит насадка, ключ, боковая рукоятка, 4 сменные вставки для заклепок. Рабочий ход 28 мм, максимальное усилие 8000Н.

Арт.	Диаметр заклепок, мм	Рабочий ход, мм	Максимальное усилие	EAN-13
919-648	2,4	28	8000Н	4640027919648
	3,2			
	4,0			
	4,8			



ПРАКТИКА Насадка заклепочник на дрель

серия
ПРОФИ

Насадка предназначена для установки вытяжных заклепок с помощью дрели или аккумуляторного шуруповёрта имеющих функцию реверса. Трехкулачковый зажим обеспечивает надежный захват стержня заклепки. В комплект входит насадка, 2 ключа, 3 сменные вставки для заклепок. Рабочий ход 28 мм, максимальное усилие 8000Н.

Арт.	Диаметр заклепок, мм	Рабочий ход, мм	Максимальное усилие	EAN-13
791-608	2,4	28	8000Н	4630053791608
	3,2			
	4,0			
	4,8			



**Клей
для клеевых
пистолетов**



Клей для клеевых пистолетов ПРАКТИКА

Упаковка. Блистер с евроотверстием



Упаковка. Пакет на подвесе с евроотверстием



ПРАКТИКА Клей для клеевых пистолетов цветной металлик, цветной с блестками + 85°C

серия **МАСТЕР**

Цветные стержни для клеевых пистолетов предназначены для прочного соединения цветных деталей из картона, полимерных материалов, линолеума, кожи, ткани, резины, керамики, фарфора, стекла. Температура плавления 85°C. Время застывания 35-45 с. Рекомендованная мощность пистолета от 30 Вт. Не содержит токсичных элементов.

Арт.	Диаметр, мм	Длина, мм	Количество в упаковке	Цвет	Тип упаковки	EAN-13
649-349	7	100	12	цветные, металлик, 6 цветов	блистер	4680014649349
649-356	11	100	6	цветные, металлик, 3 цвета	блистер	4680014649356
790-236	7	100	12	цветные, с блестками, 6 цветов	блистер	4630053790236
790-229	11	100	6	цветные, с блестками, 3 цвета	блистер	4630053790229

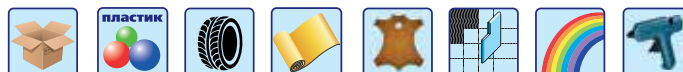



Арт. 641-671

ПРАКТИКА Клей для клеевых пистолетов цветной матовый + 85°C

серия
МАСТЕР

Цветные стержни для клеевых пистолетов предназначены для прочного соединения цветных деталей из картона, полимерных материалов, линолеума, кожи, ткани, резины, керамики, фарфора, стекла. Температура плавления 85°C. Время застывания 35-45 с. Рекомендованная мощность пистолета от 30 Вт. Не содержит токсичных элементов.

Арт.	Диаметр, мм	Длина, мм	Количество в упаковке	Цвет	Тип упаковки	EAN-13
641-671	7	100	12	цветные, 6 цветов	блистер	4680014641671
641-688	11	100	6	цветные, 3 цвета	блистер	4680014641688



Арт. 790-243

ПРАКТИКА Клей для клеевых пистолетов светящийся в темноте + 85°C

серия
МАСТЕР

Стержни для клеевых пистолетов предназначены для прочного соединения деталей из картона, полимерных материалов, пластика, резины, линолеума, кожи, ткани, керамики, фарфора, стекла. Особенно подходят для декупажа, изготовления театрального реквизита, декораций, ёлочных украшений. Светится в темноте. С помощью этого клея можно создать неповторимые творческие композиции, а также надписи невидимые при дневном свете и проявляющиеся в затемненном помещении. Температура плавления 85°C. Время застывания 35-45 сек. Рекомендованная мощность пистолета от 30Вт. Не содержит токсичных элементов.

Арт.	Диаметр, мм	Длина, мм	Количество в упаковке	Цвет	Тип упаковки	EAN-13
790-250	7	100	12	люминисцентный	блистер	4630053790250
790-243	11	100	6	люминисцентный	блистер	4630053790243



ПРАКТИКА Клей для клеевых пистолетов белый + 85°C

серия
МАСТЕР

Стержни для клеевых пистолетов предназначены для прочного соединения деталей из картона, полимерных материалов, пластика, резины, линолеума, кожи, ткани, керамики, фарфора, стекла. Температура плавления 85°C. Время застывания 35-45 с. Рекомендованная мощность пистолета от 30 Вт. Не содержит токсичных элементов.

Арт.	Диаметр, мм	Длина, мм	Количество в упаковке	Цвет	Тип упаковки	EAN-13
641-596	11	200	8	белый	подвес	4680014641596
641-602	11	200	16	белый	подвес	4680014641602
641-619	11	300	33	белый	подвес	4680014641619
641-572	7	100	12	белый	блистер	4680014641572
641-589	11	100	6	белый	блистер	4680014641589



ПРАКТИКА Клей для клеевых пистолетов желтый + 80°C

серия
МАСТЕР

Стержни для клеевых пистолетов предназначены для прочного соединения деталей из дерева, фанеры, картона, цветных металлов, пластика, керамики, фарфора. Температура плавления 80°C. Время застывания 30-40 с. Рекомендованная мощность пистолета от 30 Вт. Не содержит токсичных элементов.

Арт.	Диаметр, мм	Длина, мм	Количество в упаковке	Цвет	Тип упаковки	EAN-13
641-640	11	200	8	желтый	подвес	4680014641640
641-657	11	200	16	желтый	подвес	4680014641657
661-664	11	300	33	желтый	подвес	4680014641664
641-626	7	100	12	желтый	блистер	4680014641626
641-633	11	100	6	желтый	блистер	4680014641633

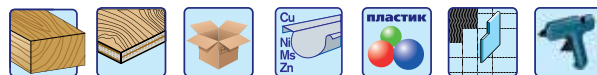

Аккумуляторы



Аккумуляторы ПРАКТИКА

Упаковка. Блистер с евроотверстием



Картонная коробка удобно для магазинов традиционной торговли



Удобно хранить



Аккумуляторы NiMH ПРАКТИКА

Никельметаллгидридные (NiMH) аккумуляторы ПРАКТИКА емкостью 2,0Ач серии «Эксперт» предназначены для аккумуляторных электроинструментов BOSCH, MAKITA, HITACHI, DeWALT. Аккумуляторы обладают рядом преимуществ перед никелькадмиевыми (NiCd) аналогами:

- полностью экологически безопасны;
- практически отсутствует эффект памяти;
- эффект саморазряда менее выражен;
- благодаря повышенной энергоплотности и токоотдаче наиболее хорошо подходят для мощных инструментов с большим энергопотреблением.



ПРАКТИКА Аккумуляторы NiMH для BOSCH

серия
ЭКСПЕРТ



Арт.	Аккумуляторные инструменты	Напряжение, В	Емкость, Ач	Тип	Аналог	Вид упаковки	EAN-13
779-240	BOSCH	12	2.0	NiMH		коробка	4630006779240
779-257	BOSCH	14.4	2.0	NiMH		коробка	4630006779257



ПРАКТИКА Аккумуляторы NiMH для Makita

серия
ЭКСПЕРТ



Арт.	Аккумуляторные инструменты	Напряжение, В	Емкость, Ач	Тип	Аналог	Вид упаковки	EAN-13
779-264	Makita	12	2.0	NiMH		коробка	4630006779264
779-271	Makita	14.4	2.0	NiMH		коробка	4630006779271



ПРАКТИКА Аккумуляторы NiMH для HITACHI

серия
ЭКСПЕРТ



Арт.	Аккумуляторные инструменты	Напряжение, В	Емкость, Ач	Тип	Аналог	Вид упаковки	EAN-13
779-288	HITACHI	12	2.0	NiMH		коробка	4630006779288
779-295	HITACHI	14.4	2.0	NiMH		коробка	4630006779295



ПРАКТИКА Аккумуляторы NiMH для DeWALT

серия
ЭКСПЕРТ



Арт.	Аккумуляторные инструменты	Напряжение, В	Емкость, Ач	Тип	Аналог	Вид упаковки	EAN-13
779-301	DeWALT	12	2.0	NiMH		коробка	4630006779301
779-318	DeWALT	14.4	2.0	NiMH		коробка	4630006779318



Аккумуляторы NiCd **ПРАКТИКА**



ИНТЕРСКОЛ



ПРАКТИКА Аккумуляторы NiCd для Интерскол

серия
ПРОФИ

Арт.	Аккумуляторные инструменты	Напряжение, В	Емкость, Ач	Тип	Аналог	Вид упаковки	EAN-13
775-716	Интерскол	12	1.5	NiCd	БА-12-01	блистер	4630006775716
776-812	Интерскол	12	1.5	NiCd	БА-12-01	коробка	4630006776812
775-723	Интерскол	14.4	1.5	NiCd	БА-14,4	блистер	4630006775723
776-829	Интерскол	14.4	1.5	NiCd	БА-14,4	коробка	4630006776829
	Интерскол	18	1.5	NiCd		блистер	



Makita



ПРАКТИКА Аккумуляторы NiCd для Makita

серия
ПРОФИ

Арт.	Аккумуляторные инструменты	Напряжение, В	Емкость, Ач	Тип	Аналог	Вид упаковки	EAN-13
030-894	Makita	12	1.5	NiCd	Makita 1220	блистер	4607074030894
031-655	Makita	12	1.5	NiCd	Makita 1220	коробка	4607074031655
030-900	Makita	12	2.0	NiCd		коробка	4607074030900
032-126	Makita	14.4	1.5	NiCd	Makita 1420	блистер	4607074032126
031-662	Makita	14.4	1.5	NiCd	Makita 1420	коробка	4607074031662
032-133	Makita	14.4	2.0	NiCd		коробка	4607074032133



HITACHI



ПРАКТИКА Аккумуляторы NiCd для HITACHI

серия
ПРОФИ

Арт.	Аккумуляторные инструменты	Напряжение, В	Емкость, Ач	Тип	Аналог	Вид упаковки	EAN-13
032-140	HITACHI	12	1.5	NiCd	HITACHI EB1214S	блистер	4607074032140
031-679	HITACHI	12	1.5	NiCd	HITACHI EB1214S	коробка	4607074031679
032-157	HITACHI	12	2.0	NiCd		коробка	4607074032157
032-164	HITACHI	14.4	1.5	NiCd	HITACHI EB1414S	блистер	4607074032164
031-686	HITACHI	14.4	1.5	NiCd	HITACHI EB1414S	коробка	4607074031686
032-171	HITACHI	14.4	2.0	NiCd		коробка	4607074032171
776-942	HITACHI	18	1.5	NiCd	HITACHI EB1814SL	блистер	4630006776942
776-959	HITACHI	18	1.5	NiCd	HITACHI EB1814SL	коробка	4630006776959



metabo
Elektrowerkzeuge



ПРАКТИКА Аккумуляторы NiCd для Metabo

серия
ПРОФИ

Арт.	Аккумуляторные инструменты	Напряжение, В	Емкость, Ач	Тип	Аналог	Вид упаковки	EAN-13
	Metabo	12	1.5	NiCd		коробка	
	Metabo	14.4	1.5	NiCd		коробка	

ПРАКТИКА Аккумуляторы NiCd для B&D
серия
ПРОФИ

Арт.	Аккумуляторные инструменты	Напряжение, В	Емкость, Ач	Тип	Аналог	Вид упаковки	EAN-13
774-306	Black&Decker	12	1.5	NiCd	A12	блистер	4630006774306
774-313	Black&Decker	14.4	1.5	NiCd	A14	блистер	4630006774313

ПРАКТИКА Аккумуляторы NiCd для DeWALT
серия
ПРОФИ

Арт.	Аккумуляторные инструменты	Напряжение, В	Емкость, Ач	Тип	Аналог	Вид упаковки	EAN-13
038-791	DeWALT / Black&Decker	12	1.5	NiCd	DE9074, A9252	блистер	4607074038791
038-807	DeWALT / Black&Decker	12	2.0	NiCd	DE9071	коробка	4607074038807
034-670	DeWALT / Black&Decker	14.4	1.5	NiCd	DE9094, A9262	блистер	4607074034670
	DeWALT / Black&Decker	14.4	2.0	NiCd	DE9091	коробка	

ПРАКТИКА Аккумуляторы NiCd для BOSCH
серия
ПРОФИ

Арт.	Аккумуляторные инструменты	Напряжение, В	Емкость, Ач	Тип	Аналог	Вид упаковки	EAN-13
030-856	BOSCH	12	1.5	NiCd	BOSCH 2607335542	блистер	4607074030856
031-631	BOSCH	12	1.5	NiCd	BOSCH 2607335542	коробка	4607074031631
030-863	BOSCH	12	2.0	NiCd	BOSCH 2607335262	коробка	4607074030863
030-870	BOSCH	14.4	1.5	NiCd	BOSCH 2607335534	блистер	4607074030870
031-648	BOSCH	14.4	1.5	NiCd	BOSCH 2607335534	коробка	4607074031648
030-887	BOSCH	14.4	2.0	NiCd	BOSCH 2607335264	коробка	4607074030887

ПРАКТИКА Аккумуляторы Li-Ion для AEG
серия
ЭКСПЕРТ

Арт.	Аккумуляторные инструменты	Напряжение, В	Емкость, Ач	Тип	Аналог	Вид упаковки	EAN-13
	AEG	10.8	1.5	Li-Ion	L1215R	коробка	
	AEG	14.4	3.0	Li-Ion	L1430R	коробка	
	AEG	18	3.0	Li-Ion	L1830R	коробка	



Арт. 773-637



Аккумуляторы Li-Ion ПРАКТИКА

Li-Ion аккумуляторы характеризуются высоким рабочим напряжением, что позволяет сократить количество используемых элементов питания. Кроме этого Li-Ion аккумуляторы имеют низкую степень саморазряда, что делает их и вовсе незаменимыми, когда инструмент используется редко, но в моменты использования нет времени на зарядку аккумуляторов. Не имеют эффекта памяти, т.е. позволяют перезаряжать их в любой момент независимо от текущего уровня заряда.

Преимущества:

- высокая энергетическая плотность
- низкий саморазряд
- отсутствует эффект памяти.



Арт. 910-416, 773-644



ПРАКТИКА Аккумуляторы Li-Ion для BOSCH

серия
ЭКСПЕРТ



Арт. 910-423, 773-651



Арт. 773-668



Арт.	Аккумуляторные инструменты	Напряжение, В	Емкость, Ач	Тип	Аналог	Вид упаковки	EAN-13
773-637	BOSCH	10.8	1.5	Li-Ion	BOSCH 2607336014	коробка	4630006773637
779-233	BOSCH	10.8	2.0	Li-Ion		коробка	4630006779233
910-416	BOSCH	14.4	1.5	Li-Ion	BOSCH 2607336150	блистер	4640027910416
773-644	BOSCH	14.4	3.0	Li-Ion	BOSCH 2607336078	коробка	4630006773644
910-423	BOSCH	18	1.5	Li-Ion	BOSCH 2607336170	блистер	4640027910423
773-651	BOSCH	18	3.0	Li-Ion	BOSCH 2607336092	коробка	4630006773651
773-668	BOSCH	36	3.0	Li-Ion	BOSCH 2607336108	коробка	4630006773668



Арт. 790-281



ПРАКТИКА Аккумуляторы Li-Ion для DeWALT

серия
ЭКСПЕРТ



Арт. 790-298



Арт.	Аккумуляторные инструменты	Напряжение, В	Емкость, Ач	Тип	Аналог	Вид упаковки	EAN-13
790-281	DeWALT	10.8	1.5	Li-Ion	DeWALT DCB123	коробка	4630053790281
790-298	DeWALT	18	3.0	Li-Ion	DeWALT DCB180	коробка	4630053790298

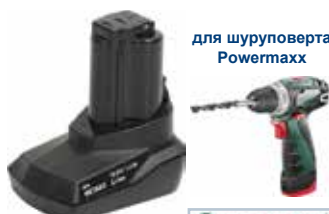

Арт. 791-455



для шуруповерта Powermaxx



ПРАКТИКА Аккумуляторы Li-Ion для METABO

серия
ЭКСПЕРТ

Арт.	Аккумуляторные инструменты	Напряжение, В	Емкость, Ач	Тип	Аналог	Вид упаковки	EAN-13
791-455	METABO	10.8	1.5	Li-Ion	METABO 625439000	коробка	4630053791455
791-462	METABO	10.8	2.0	Li-Ion	METABO 625438000	коробка	4630053791462



Аккумуляторы Li-Ion могут быть опасны при разрушении корпуса аккумулятора и при неаккуратном обращении могут иметь более короткий жизненный цикл в сравнении с другими типами аккумуляторов. Глубокий разряд полностью выводит из строя Li-Ion аккумулятор. Оптимальные условия хранения Li-Ion-аккумуляторов достигаются при 40%-ом заряде от ёмкости аккумулятора



Makita



ПРАКТИКА Аккумуляторы Li-Ion для Makita

серия
ЭКСПЕРТ

Арт.	Аккумуляторные инструменты	Напряжение, В	Емкость, Ач	Тип	Аналог	Вид упаковки	EAN-13
791-776	Makita	10.8	1.5	Li-Ion	BL1015	коробка	4630053791776
779-325	Makita	10.8	1.5	Li-Ion	BL1013	коробка	4630006779325
791-783	Makita	10.8	3.0	Li-Ion	BL1040B	коробка	4630053791783
779-332	Makita	14.4	3.0	Li-Ion	BL1415 BL1430	коробка	4630006779332
779-349	Makita	18	3.0	Li-Ion	BL1815 BL1830	коробка	4630006779349



Makita



Makita



ПРАКТИКА Аккумуляторы Li-Ion для Hitachi

серия
ЭКСПЕРТ

Арт.	Аккумуляторные инструменты	Напряжение, В	Емкость, Ач	Тип	Аналог	Вид упаковки	EAN-13
779-356	Hitachi	10.8	1.5	Li-Ion	BCL1015	коробка	4630006779356
779-363	Hitachi	14.4	3.0	Li-Ion	BCL1415 BCL1430	коробка	4630006779363



HITACHI



HITACHI



HITACHI



ПРАКТИКА Аккумуляторы Li-Ion для Hitachi
слайдовые

серия
ЭКСПЕРТ

Арт.	Аккумуляторные инструменты	Напряжение, В	Емкость, Ач	Тип	Аналог	Вид упаковки	EAN-13
779-370	Hitachi	14.4	3.0	Li-Ion	BSL1415 BSL1420 BSL1430 BSL1440	коробка	4630006779370



HITACHI





Каждому инструменту свой аккумулятор **ПРАКТИКА**





Аккумулятор	Аналоги	Зарядное устройство	Подходят для		
			Бренд	Тип	Модель
Для аккумуляторных инструментов HITACHI					
 032-140, 031-679 12В, 1,5Ач	EB12В (старый корпус), EB1214S, EB1214L 1,4Ач BCC1215 1,5Ач	UC14FA, UC14YFA, UC18YG, UC18YGL2, UC18YRL, UC18YFL, UC18YKL, UC18YMRL, UC24YFA	HITACHI	Аккумуляторные дрели и шуруповёрты старые	DS12DVF, DS12DVF2, DV12DV, WF4DY
				Аккумуляторные дрели новые	DS12DVF3, DS12DM, DS12DVB2
				Аккумуляторная угловая дрель	DN12DY
Аккумуляторные ударные гайковерты	WR12DMR, WR12DAF2, WH12DMR, WH12DAF2, WR12DM2, WH12DM2				
Аккумуляторный резчик арматуры	CL10D2				
Аккумуляторные фонари	UB12DL, UB12D				
 032-157, 779-288 12В, 2,0Ач	EB12M 2,0Ач (старый корпус), EB1220BL 2,0Ач, EB1226H 2,6Ач			Аккумуляторные дрели старые	DS14DVF, DS14DVF2, DS14DMR, DV14DMR, DV14DV
				Аккумуляторные дрели новые	DS14DVF3, DS14DVC, DS14DVC2, DS14DVB2
				Аккумуляторный перфоратор	DH14DMR
 032-164, 031-686 14,4В, 1,5Ач	EB1414S 1,4Ач BCC1415 1,5Ач			Аккумуляторные ударные гайковерты	WR14DMR, WR14DM, WH14DMR, WH14DM, WH14DAF2
		Аккумуляторный угловой гайковерт	WH14DY		
		Аккумуляторная угловая шлифмашина	G14DMR		
 032-171, 779-295 14,4В, 2,0Ач	EB1426H 2,6Ач	Аккумуляторная воздуходувка	RB14DL		
		Аккумуляторные фонари	UB18DL		
 776-942, 776-959 18В, 1,5Ач	EB1814S BCC1815 1,5Ач	Аккумуляторные дрели старые	DC18DVC, DS18DMR, DV18DMR		
		Аккумуляторные дрели новые	DS18DVF3, DS18DVC2		
		Аккумуляторные фонари	UB18D		



Аккумулятор	Аналоги	Зарядное устройство	Подходят для				
			Бренд	Тип	Модель		
Для аккумуляторных инструментов BOSCH							
 030-856, 031-631 12В, 1,5Ач	2 607 335 526 (DIY) 1,2Ач, 2 607 335 542 (SD) 1,5Ач	AL2404, AL2422DC, AL2425DV, AL2450DV, AL2498FC, GML24V, GML50	BOSCH	Аккумуляторные дрели зеленые	PSR12, PSR12-2, PSB12VE-2		
				Аккумуляторные дрели синие	GSR12-2, GSR12V, GSR12VE-2, GSB12-2, GSB12VE-2		
Аккумуляторные ударные гайковерты синие	GDR12V, GDS12V						
Аккумуляторный фонарь синий	GLI12V						
 030-863, 779-240 12В, 2,0Ач	2 607 335 262 (SD) 2,0Ач, 2 607 335 676 (HD) 2,4Ач, 2 607 335 684 (HD) 2,6Ач, 2 607 335 692 (HD) 3,0Ач			AL2404, AL2422DC, AL2425DV, AL2450DV, AL2498FC, GML24V, GML50	BOSCH	Аккумуляторные дрели зеленые	PSB14,4V-i, PSR14,4, PSR14,4-2, PSB14,4VE-2
						Аккумуляторные дрели синие	GSR14,4-2, GSR14,4V, GSR14,4VE-2, GSB14,4-2, GSB14,4VE-2
Аккумуляторные ударные гайковерты синие	GDR14,4V, GDS14,4V						
Аккумуляторный лобзик синий	GST14,4V						
Аккумуляторная угловая шлифмашина синяя	GWS14,4V						
Аккумуляторный рубанок синий	GHO14,4V						
Аккумуляторный фонарь синий	GLI14,4V						
 030-870, 031-648 14,4В, 1,5Ач	2 607 335 528 (DIY) 1,2Ач, 2 607 335 535 (SD) 1,5Ач	AL2404, AL2422DC, AL2425DV, AL2450DV, AL2498FC, GML24V, GML50	BOSCH			Аккумуляторные дрели зеленые	PSB14,4V-i, PSR14,4, PSR14,4-2, PSB14,4VE-2
Аккумуляторные дрели синие	GSR14,4-2, GSR14,4V, GSR14,4VE-2, GSB14,4-2, GSB14,4VE-2						
Аккумуляторные ударные гайковерты синие	GDR14,4V, GDS14,4V						
Аккумуляторный лобзик синий	GST14,4V						
Аккумуляторная угловая шлифмашина синяя	GWS14,4V						
Аккумуляторный рубанок синий	GHO14,4V						
Аккумуляторный фонарь синий	GLI14,4V						
 030-887, 779-257 14,4В, 2,0Ач	2 607 335 264 (SD) 2,0Ач, 2 607 335 678 (HD) 2,4Ач, 2 607 335 686 (HD) 2,6Ач, 2 607 335 694 (HD) 3,0Ач			AL2404, AL2422DC, AL2425DV, AL2450DV, AL2498FC, GML24V, GML50	BOSCH	Аккумуляторные дрели зеленые	PSB14,4V-i, PSR14,4, PSR14,4-2, PSB14,4VE-2
Аккумуляторные дрели синие	GSR14,4-2, GSR14,4V, GSR14,4VE-2, GSB14,4-2, GSB14,4VE-2						
Аккумуляторные ударные гайковерты синие	GDR14,4V, GDS14,4V						
Аккумуляторный лобзик синий	GST14,4V						
Аккумуляторная угловая шлифмашина синяя	GWS14,4V						
Аккумуляторный рубанок синий	GHO14,4V						
Аккумуляторный фонарь синий	GLI14,4V						

Аккумулятор	Аналоги	Зарядное устройство	Подходят для				
			Бренд	Тип	Модель		
Для аккумуляторных инструментов ИНТЕРСКОЛ							
 775-716, 776-812 12В, 1,5Ач	БА-12-01		ИНТЕРСКОЛ	Аккумуляторные дрели	ДА-12 ЭР-01 ДА-12 ЭР-02		
				Аккумуляторные фонари			
 775-723, 776-829 14,4В, 1,5Ач	БА-14,4				ИНТЕРСКОЛ	Аккумуляторные дрели	ДА-14,4 ЭР ДА-14,4 ЭР-Ф
						Аккумуляторные фонари	



Аккумулятор	Аналоги	Зарядное устройство	Подходят для		
			Бренд	Тип	Модель
Для аккумуляторных инструментов MAKITA					
 030-894 в блистере 12В, 1,5Ач	Оригинальный PA12 1,5Ач	DC1414, DC1439, DC1422, DC1822, DC1804, BMR100	MAKITA	Аккумуляторные дрели старые	6270D, 8270D
				Аккумуляторные дрели новые	6271D, 8271D, 6317D, 6319D, 8414D
				Аккумуляторные ударные гайковерты	6980D, 6918D
Аккумуляторный угловой гайковерт	6706D				
Аккумуляторная алмазная пила	4191DWA				
Аккумуляторный перфоратор	HR160DWAE				
Аккумуляторная цепная пила	UC120DWAE				
Аккумуляторный уплотнитель бетона	VR250DWAE				
Аккумуляторные резчики арматуры	SC120DRA, SC130DRA				
Аккумуляторный лобзик	4331DWD				
Аккумуляторный пылесос	4013D				
Аккумуляторные фонари	ML122, ML124				
 032-126 в блистере 14,4В, 1,5Ач	Оригинальный PA14 1,5Ач	Аккумуляторные дрели старые	6280D, 8280D		
		 031-662 14,4В, 1,5Ач	1420 1,3Ач	Аккумуляторные дрели новые	6281D, 8281D, 6337D, 6339D, 8434D
 032-133, 779-271 12В, 2,0Ач	1422 2,0Ач, 1434 2,6Ач, 1435, 1435F 3,0Ач			Аккумуляторный фонарь	ML141



Аккумулятор	Аналоги	Зарядное устройство	Подходят для				
			Бренд	Тип	Модель		
Для аккумуляторных инструментов BLACK&DECKER							
 774-306 12B, 1,5Ач	A12 1,5Ач	A9256	BLACK & DECKER	Аккумуляторные дрели старые	HP12KD, HP126F2K		
				Аккумуляторные дрели новые	CP12K, CP122K, CP126F3K, EPC12CA, EPC126, EPC128		
 774-313 14,4В, 1,5Ач	A14 1,5Ач			Аккумуляторные дрели старые	HP14KD, HP146F2K, HP148F2K, XTC143BK		
				Аккумуляторные дрели новые	CP14K, CP142K, HP146F3K, HP148F3K, EPC14CA, EPC146, EPC148		
				Аккумуляторные ударный гайковерт	XTC121K		
				QUATTRO-дрель/лобзик/шлифмашина	KC2002FK		
Для аккумуляторных инструментов DeWALT, BLACK&DECKER							
 038-791 12B, 1,5Ач	A9252 1,2Ач			BLACK & DECKER A9264, DeWALT DE9116, DE9135, DE9112, DE9117, DE9130, DE9216, DC011	BLACK & DECKER	Аккумуляторные дрели	CD12CA, CD12CAB
	DE9074 1,3Ач	Аккумуляторные дрели старые	DW981K2, DW980K2, DW956K2, DW927K2, DW907K2, DC981KA/KB, DC980KA/KB, DC756KA/KB, DC727KA				
Аккумуляторные дрели новые		DC745KB, DC940KB, DC745KA/KB, DC743KA/KB, DC742KA/KB, DC740KA/KB,					
Аккумуляторные ударные гайковерты старые		DW052K2, DW053K2					
Аккумуляторные ударные гайковерты новые		DC845KB, DC840KB					
Аккумуляторная угловая дрель		DW965K					
Аккумуляторный шуруповерт по гипроку		DW979K2					
Аккумуляторные нивелиры		DW077PK, DW076K					
Аккумуляторный гвоздезабиватель		DC602					
Аккумуляторные пистолеты для герметика	DC540, DC542						
Аккумуляторные фонари	DC022, DC528N, DW915, DW904						
 038-807, 779-301 12B, 2,0Ач	DE9071 2,0Ач, DE9075 2,4Ач, DE9501 2,6Ач	BLACK & DECKER A9264, DeWALT DE9116, DE9135, DE9112, DE9117, DE9130, DE9216, DC011	BLACK & DECKER	Аккумуляторные дрели	CD14CA, CD14CAB		
	DE9094 1,3Ач			Аккумуляторные дрели старые	DW984K2, DW957K2, DW928K2, DC984KA/KB, DC757KA/KB, DC728KA		
Аккумуляторные дрели новые				DC935KB, DC735KA/KB, DC731KA/KB, DC730KA			
Аккумуляторные ударные гайковерты новые				DC830KB, DC835KB			
Аккумуляторная угловая дрель				DW966K			
Аккумуляторные ножницы				DW941K			
Аккумуляторные нивелиры				DW077PK, DW076K			
Аккумуляторный пылесос				DC500			
Аккумуляторные фонари				DC022, DC528N, DW918, DW906			
 034-670 14,4В, 1,5Ач	A9262 1,2Ач			BLACK & DECKER A9264, DeWALT DE9116, DE9135, DE9112, DE9117, DE9130, DE9216, DC011	BLACK & DECKER	Аккумуляторные дрели	CD14CA, CD14CAB
	DE9094 1,3Ач	Аккумуляторные дрели старые	DW984K2, DW957K2, DW928K2, DC984KA/KB, DC757KA/KB, DC728KA				
Аккумуляторные дрели новые		DC935KB, DC735KA/KB, DC731KA/KB, DC730KA					
Аккумуляторные ударные гайковерты новые		DC830KB, DC835KB					
Аккумуляторная угловая дрель		DW966K					
Аккумуляторные ножницы		DW941K					
Аккумуляторные нивелиры		DW077PK, DW076K					
Аккумуляторный пылесос		DC500					
Аккумуляторные фонари		DC022, DC528N, DW918, DW906					
 779-318 14,4В, 2,0Ач	DE9091 2,0Ач, DE9502 2,6Ач	BLACK & DECKER A9264, DeWALT DE9116, DE9135, DE9112, DE9117, DE9130, DE9216, DC011	BLACK & DECKER			Аккумуляторные дрели	CD14CA, CD14CAB
	DE9094 1,3Ач			Аккумуляторные дрели старые	DW984K2, DW957K2, DW928K2, DC984KA/KB, DC757KA/KB, DC728KA		
Аккумуляторные дрели новые				DC935KB, DC735KA/KB, DC731KA/KB, DC730KA			
Аккумуляторные ударные гайковерты новые				DC830KB, DC835KB			
Аккумуляторная угловая дрель				DW966K			
Аккумуляторные ножницы				DW941K			
Аккумуляторные нивелиры				DW077PK, DW076K			
Аккумуляторный пылесос				DC500			
Аккумуляторные фонари				DC022, DC528N, DW918, DW906			



Шнуры для электроинструмента ПРАКТИКА

Упаковка. Подвес с евроотверстием



ПРАКТИКА Шнуры для электроинструмента

серия **ЭКСПЕРТ**

Предназначен для замены поврежденных шнуров электроинструмента и бытовой техники. Изготовлен из медного двухжильного провода в изоляции из атмосферостойкого термоэластопласта, армирован двухполюсной вилкой без заземления.

* Арт. 244-797 изготовлен из трехжильного провода, вилка имеет заземление.

Технические характеристики:

- Номинальный ток 10 А
- Максимальный ток 16 А
- Напряжение 250 В
- Тип провода ПГА-ВП
- Диапазон рабочих температур: -50/+50 °С

Арт.	Количество жил, шт	Сечение, мм ²	Длина, м	EAN-13
244-803	2	1,0	2,5	4640018244803
244-810	2	1,0	4,0	4640018244810
244-827	2	1,5	2,5	4640018244827
244-834	2	1,5	4,0	4640018244834
244-797*	3	1,5	1,5	4640018244797



Мешки для строительных пылесосов



Мешки для пылесосов ПРАКТИКА

Упаковка. 2шт в полиэтиленовом пакете с наклейкой.



Арт. 773-880



Арт. 773-897



Арт. 773-903



Арт. 775-341



Арт. 773-910



Арт. 773-927



ПРАКТИКА Мешки для пылесосов бумажные

серия **ПРОФИ**

Одноразовые бумажные мешки для сбора сухого мусора специальными строительными пылесосами. Пригодны для сбора древесной и металлической стружки, бетонной пыли, другого мелкого строительного мусора. Хорошо подходят при использовании пылесоса подключенного к электроинструменту работающему без охлаждения водой. Не использовать при сборе мокрого мусора и влажной уборке.

Арт.	Модель пылесоса*	Количество в упаковке, шт	Аналог	EAN-13
773-880	Makita 440	2	83132B8I	4630006773880
773-897	HITACHI WDE 3600	2	423-000	4630006773897
775-341	BOSCH GAS 15L	2	2605411231	4630006775341
773-910	BOSCH GAS 25	2	2605411167	4630006773910
773-927	BOSCH GAS 50	2	2605411163	4630006773927

*Мешки для пылесосов других моделей поставляются по запросу



Мешки для пылесосов ПРАКТИКА

Упаковка. 2шт в полиэтиленовом пакете с наклейкой.

ПРАКТИКА Мешки для пылесосов синтетические

серия
ПРОФИ

Предназначен для сбора строительного и бытового сухого, а так же влажного мусора с помощью профессиональных пылесосов. Изготовлен из синтетического нетканого материала, выполненного из 3-х композиционных слоев, внутри каждого из которых есть 2 армирующих и один фильтрующий слой, что существенно повышает прочность мешка и качество фильтрации. Многослойный материал задерживает максимальное количество пыли, не пропуская ее в двигатель пылесоса и наружу. Это исключает перегрев двигателя и сохраняет чистым воздух в помещении.

Пылесборник допускается использовать для сбора острых предметов таких как: саморезы, гвозди, битое стекло, металлическая стружка. При уборке влажного мусора пылесборник эффективно пропускает воду, которая собирается в бак пылесоса. Технология спайки шва запатентована, благодаря чему шов выдерживает нагрузку на разрыв до 100 кг.

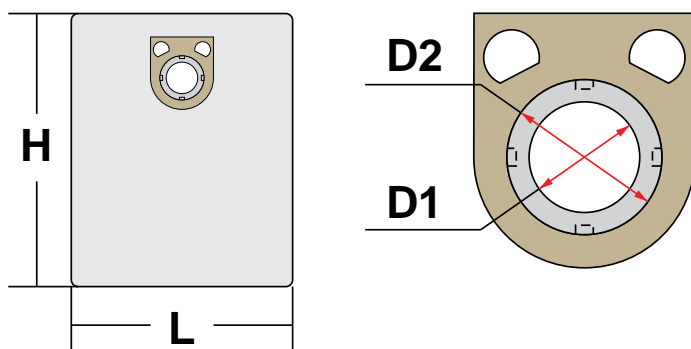

Арт.	Кол-во, шт	Литраж до	Габариты мешка LxH, мм	Габариты фланца, мм	Габариты отверстия во фланце D1xD2, мм	Уровень фильтрации	Тип	EAN-13
792-247	2	36	450x600	100x115	55x70	M	вертикальный	4630053792247
792-254	2	56	600x800	100x115	55x70	M	вертикальный	4630053792254
792-346	2	22	300x600	105x130	45x65	M	горизонтальный	4630053792346
792-353	2	38	470x600	105x130	45x65	M	горизонтальный	4630053792353
792-261	2	30	400x600	105x130	45x65	M	вертикальный	4630053792261
792-278	2	28	420x600	105x130	45x65	M	горизонтальный	4630053792278
792-285	2	22	300x600	110x140	50x65	M	горизонтальный	4630053792285
792-292	2	36	450x600	110x140	50x65	M	вертикальный	4630053792292
792-360	2	65	600x800	110x140	50x65	M	вертикальный	4630053792360
792-308	2	36	450x600	90x90	63x64	M	вертикальный	4630053792308
792-315	2	52	450x600	100x120	50x65	M	вертикальный	4630053792315
792-377	2	52	500x600	105x130	45x65	M	вертикальный	4630053792377
792-384	2	90	600x1000	105x130	45x65	M	вертикальный	4630053792384
792-391	2	22	300x600	90x100	40x57	M	горизонтальный	4630053792392
792-407	2	32	400x600	90x100	40x57	M	вертикальный	4630053792407
792-414	2	65	600x800	90x100	40x57	M	вертикальный	4630053792414
792-421	2	36	450x600	90x100	40x57	M	горизонтальный	4630053792421



Каждому пылесосу свой мешок **ПРАКТИКА**

Марка пылесоса	Модель пылесоса	Артикул Практика
3M		
3M	25 L	792-247
3M	50 L	792-254
3M	35 L	792-292
ACG		
ACG	113	792-261
ACG	1215	792-346
ACG	1402	792-278
ACG	1432	792-278
ACG	1515	792-261
ACG	1702	792-278
ACG	1704	792-377
ACG	1712	792-278
ACG	1714	792-377
ADLER		
ADLER	AD 7022	792-392
ADVANCE		
ADVANCE	VL 500 35	792-377
ADVANCE	VL 500 75	792-384
AEG		
AEG	AP 250	792-315
AEG	AP 300 ELCP	792-292
AEG	ASE 1400	792-247
AEG	NT 1200	792-278
AEG	NT 1500 A	792-261
AEG	RSE 1400	792-247
AFC		
AFC	AFC-500	792-346
AFC	AFC-511	792-346
AFC	AFC-513	792-285
AFC	AFC-575	792-261
AFC	AFC-800	792-384
ALEKO		
ALEKO	VWD620S	792-353
AL-KO		
AL-KO	JET STREAM	792-315
ANNOVI REVERBERI		
ANNOVI REVERBERI	3160	792-346
ANNOVI REVERBERI	3260	792-346
ANNOVI REVERBERI	3360	792-353
ANNOVI REVERBERI	3460	792-346
ANNOVI REVERBERI	4100	792-278
ANNOVI REVERBERI	4200	792-261
ANNOVI REVERBERI	4300 / 4950	792-384
ANNOVI REVERBERI	4400	792-360
ANNOVI REVERBERI	4700 S	792-377
ANNOVI REVERBERI	4800	792-261
ANNOVI REVERBERI	Black + Decker BXVC15	792-278
ANNOVI REVERBERI	Black + Decker BXVC25	792-278
ANNOVI REVERBERI	WD 18	792-346
ANNOVI REVERBERI	WD 21	792-278
ANNOVI REVERBERI	WD 30E	792-353
ANNOVI REVERBERI	WD 36	792-261
ANNOVI REVERBERI	WD 76 ...	792-384
ASTOL		
ASTOL	STAR 30 WD	792-278
ASTOL	SV-15	792-346
ASTOL	SV-30	792-278
ASTOL	SV-80 3M	792-384
BAIER		
BAIER	BSS 406	792-247

Марка пылесоса	Модель пылесоса	Артикул Практика
BAIER	BSS 407	792-254
BAIER	BSS 408	792-254
BAIYUN		
BAIYUN	15 L	792-346
BAIYUN	30 L	792-353
BAIYUN	BF570	792-346
BAIYUN	BF571	792-346
BAIYUN	BF575	792-353
BAIYUN	BF585-3	792-384
BAIYUN	BF585-T	792-384
BASS POLSKA		
BASS POLSKA	4203	792-377
BASS POLSKA	4209	792-353
BASS POLSKA	4212	792-392
BauMaster		
BauMaster	VC-72020	792-392
BauMaster	VC-72030X	792-421
BauMaster	VC-7220	792-392
Becker Windy		
Becker Windy	DELTA 35	792-353
Becker Windy	DOMINO 78	792-384
Becker Windy	TITANO INOX BS	792-384
Becker Windy	WINDY 130 IF	792-261
BERNER		
BERNER	BWDVC Top	792-247
BIEMMEDUE		
BIEMMEDUE	GREEN 115	792-346
BIEMMEDUE	GREEN 315	792-353
BIEMMEDUE	GREEN 503-BM	792-377
BIEMMEDUE	GREEN 515 TELE	792-377
BIEMMEDUE	GREEN 545 SHAKE	792-377
BIEMMEDUE	GREEN 623-BM	792-384
BIEMMEDUE	GREEN 633-BM	792-384
BIEMMEDUE	GREEN EX 40M	792-377
BIEMMEDUE	GREEN MINI	792-346
BIEMMEDUE	GREEN ... 80	792-384
BIZLINE		
BIZLINE	AD1400	792-247
BLASTRAC		
BLASTRAC	BDC 1114	792-247
BOREMA		
BOREMA	AS 10	792-285
BOREMA	AS 20	792-278
BOREMA	AS 30	792-353
BOREMA	AS 70	792-384
BOREMA	TS 5	792-392
BOREMA	TS 6	792-346
BOREMA	TS 8	792-346
BORT		
BORT	BAC-500-22	792-392
BORT	BSS-1015	792-392
BORT	BSS-1518 Pro	792-278
BORT	BSS-1530-Premium	792-392
BOSCH		
BOSCH	Advanced VAC 20	792-392
BOSCH	GAS 10 PS	792-261
BOSCH	GAS 10-50	792-346
BOSCH	GAS 12-25 PL	792-261
BOSCH	GAS 15 L	792-261
BOSCH	GAS 20 L	792-261
BOSCH	GAS 25	792-247
BOSCH	GAS 35	792-292
BOSCH	GAS 50	792-254
BOSCH	GAS 900 RF	792-278
BOSCH	GAS 1000	792-285
BOSCH	GAS 1200 L	792-261
BOSCH	PAS 10-20	792-278
BOSCH	PAS 11-21	792-278
BOSCH	PAS 12-27	792-278
BOSCH	PAS 850	792-278

Марка пылесоса	Модель пылесоса	Артикул Практика
BOSCH	PAS 900 F	792-353
BOSCH	PAS 1000	792-278
BOSCH	VAC090	792-292
BULS		
BULS	BULVAC 15	792-346
BULS	BULVAC 27	792-261
BULS	BULVAC 40	792-377
BULS	EUROVAC	792-261
BULS	MINIVAC	792-346
BULS	SPARTAKUS	792-384
BULS	UNIVAC	792-278
CHAO BAO		
CHAO BAO	AC-101	792-285
CHAO BAO	AC-151	792-278
CHAO BAO	AC-301	792-261
CHAO BAO	AIR Clean 15L	792-278
CHAO BAO	AIR Clean AC-604	792-384
CHAO BAO	AIR Clean AC-802J	792-384
CHAO BAO	CB-15	792-278
CHAO BAO	CB-30	792-261
CHAO BAO	CB-80-2	792-384
CHAO BAO	CB-80-3	792-384
CHAO BAO	CB-90-2	792-384
CHAO BAO	CB-90-3	792-384
CHAO BAO	Chaobei 15L	792-278
CHAO BAO	30L	792-261
CHAO BAO	Chaobei 80L	792-384
CHAO BAO	Chaobei 90L	792-384
CLARKE		
CLARKE	MAXXI II - 35	792-315
CLATRONIC		
CLATRONIC	BS 1285	792-392
COLUMBUS		
COLUMBUS	SW 30	792-421
COMAC		
COMAC	CA 30	792-421
COMAC	CA 60	792-261
COMAC	CA 80	792-384
COMAC	CA 100	792-360
COMAC	P 35	792-353
COMET		
COMET	AS 20	792-278
COMET	AS 30	792-353
COMET	AS 75 / 78 / 90	792-384
COMET	ASL 76-2	792-384
COMET	CF 30	792-353
COMET	CM 20 S	792-278
COMET	CVC 150 XH	792-278
COMET	CVC 278 / 378	792-384
COMET	CVP 120	792-278
COMET	CVP 130	792-353
COMET	GBP 20	792-278
COMET	MEC 503 WD	792-353
COMET	MEC 623	792-384
COMET	MEC WD 18/1	792-278
COMET	MEC WD 26/1S	792-353
COMET	MEC WD 27/1P	792-353
COMET	MEC WD 33/1S	792-353
COMET	MEC WD 37/1P	792-353
COMET	MEC WD 41/1S	792-353
COMET	WHISPER V8	792-285
COMET	YP 1400/20	792-278
CRAFTSMAN		
CRAFTSMAN	VC 20	792-278
CRAFTSMAN	VC 25	792-278
CRAFTSMAN	VC 30	792-261
CROWN		
CROWN	CT42027	792-353
CROWN	CT 42029-42031	792-384
CS UNITEC		
CS UNITEC	CS 1225	792-247
CS UNITEC	CS 1435	792-247
CS UNITEC	CS 1445	792-247

Каждому пылесосу свой мешок **ПРАКТИКА**

Марка пылесоса	Модель пылесоса	Артикул Практика
CS UNITEC	CS 1500	792-254
CS UNITEC	CS 2000	792-254
DEKO		
DEKO	DKVC-1400-15	792-278
DELFIN		
DELFIN	DBF 10 / 20 / 30	792-353
DELFIN	STORM SV 50	792-414
DELVIR		
DELVIR	BLASTER 1/22	792-278
DELVIR	BLASTER 1/33	792-353
DELVIR	ECOBLAST 1/26	792-261
DELVIR	PLAY 515	792-353
DELVIR	SIM WD 1/30s	792-421
DELVIR	SIM WD 2/60S	792-414
DELVIR	SIM WDC 1/30s	792-421
DELVIR	SIM WDC 2/60s	792-414
DELVIR	WD 415	792-353
DELVIR	WD 503	792-353
DELVIR	WD 640	792-384
DELVIR	WD C MAX	792-278
DELVIR	WD C MAX 2	792-353
DELVIR	WD C PLUS	792-278
DEWALT		
DEWALT	D 27900	792-278
DEWALT	D 27901	792-292
DEWALT	D 27902	792-292
DEWALT	D 27904	792-292
DEWALT	D 27905	792-292
DEWALT	DW 790	792-261
DEWALT	DW 792	792-278
DEWALT	DW 793	792-292
DEWALT	DW 795	792-292
DEWALT	DWV 010	792-261
DEWALT	DWV 020	792-261
Dexter		
Dexter	20 л	792-278
Dexter	30 л	792-353
Dexter	35 л Power	792-261
DMS		
DMS	NTS-20	792-278
DMS	NTS-30	792-353
DNIPRO-M		
DNIPRO-M	VCW-35PA	792-421
DNIPRO-M	VCM-30SA	792-421
DOMOTEC		
DOMOTEC	MS-4411	792-346
DOMOTEC	MS-4412	792-346
DOMOTEC	MS-4413	792-261
DRAPER		
DRAPER	15L	792-346
DRAPER	20L	792-278
DRAPER	30L	792-353
DR. SCHULZE		
DR. SCHULZE	NL 3/70	792-414
DUSS		
DUSS	ISC	792-247
DUSS	ISP	792-247
EDON		
EDON	ED-VC20P	792-392
EDON	ED-VC30P	792-421
EIBENSTOCK		
EIBENSTOCK	DSS 25	792-247
EIBENSTOCK	DSS 35 M	792-247
EIBENSTOCK	DSS 50	792-254
EIBENSTOCK	DSS 1250	792-254
EIBENSTOCK	SS 1200	792-247
EIBENSTOCK	SS 1400	792-315
EIBENSTOCK	SS 1401	792-315
EINHELL		
EINHELL	AS 1400	792-353
EINHELL	BNT 1250	792-278
EINHELL	BT-VC 1115	792-346
EINHELL	BT-VC 1250	792-278
EINHELL	BT-VC 1500	792-353

Марка пылесоса	Модель пылесоса	Артикул Практика
EINHELL	BT-VC 1215	792-346
EINHELL	1250	792-278
EINHELL	DUO 1300 / 1400	792-353
EINHELL	INOX 20 A	792-278
EINHELL	INOX 30	792-353
EINHELL	INOX 40	792-377
EINHELL	INOX 1300 / 1400	792-353
EINHELL	INOX 1450	792-261
EINHELL	NTS 1500 / 1600	792-353
EINHELL	RT-VC 1500 / 1525	792-353
EINHELL	RT-VC 1600 / 1630	792-353
EINHELL	TC-VC 1500 / 1930	792-353
EINHELL	TC-VC 1812 S	792-421
EINHELL	TC-VC 1815	792-346
EINHELL	TC-VC 1820	792-278
EINHELL	TE-VC 1925 / 2230	792-353
EINHELL	TE-VC 2340 SA	792-377
EINHELL	TH-VC 1930	792-353
EINHELL	VM 1220	792-278
EINHELL	YPLN.G. 1500	792-346
ELITECH		
ELITECH	PC 1235A	792-353
ELSEA		
ELSEA	ARES PLUS ... 125	792-377
ELSEA	ARES W110Y	792-346
ELSEA	ESTRO WIV 125	792-377
ELSEA	ESTRO WPV 110	792-278
ELSEA	EXEL ... 220	792-384
ELSEA	EXEL ... 330	792-384
ELSEA	STEAM WAVE SWP110Y	792-346
ELSEA	STEAM WAVE W1110	792-346
ELSEA	STEAM WAVE WP110	792-346
ELSEA	VERSO ... 330	792-384
ESCARRE		
ESCARRE	ES 30 SS	792-421
ENERGER		
ENERGER	20 л	792-278
EMM HAMACH		
EMM HAMACH	HMV 6 L	792-247
ETA		
ETA	EFEKTIV	792-346
ETA	PROFI	792-261
EUROM		
EUROM	1030	792-407
EUROM	2050-40	792-414
EUROM	3075	792-414
EUROM	Force 1218	792-392
EUROM	Force 1420S	792-392
EUROM	Force 1012	792-392
EUROM	Force 1240	792-421
EUROM	Force 2070	792-414
EURO CRAFT		
EURO CRAFT	20L	792-392
EUROKRAFT		
EUROKRAFT	27L	792-421
EUROKRAFT	33L	792-353
EUROKRAFT	37L	792-353
EUROKRAFT	95L	792-384
EUROSTEAM		
EUROSTEAM	Serie 4900 AP	792-353
FAKIR		
FAKIR	IC 215	792-278
FAKIR	NT 21	792-278
FAKIR	S 17	792-278
FAKIR	S 18	792-278
FAKIR	S 20 E	792-261

Марка пылесоса	Модель пылесоса	Артикул Практика
FAKIR	S 25	792-278
FAKIR	S 35	792-421
FAKIR	S 130	792-421
FAKIR	SE 28	792-421
FAKIR	SE 33	792-421
FAKIR	WS 9800 S	792-278
FA-SA		
FA-SA	GTX 32 E	792-261
FAVOURITE		
FAVOURITE	FVC 20/1500	792-392
FAVOURITE	FVC 30/1600	792-421
FEIN		
FEIN	DUSTEX 25	792-261
FEIN	DUSTEX 35	792-377
FEIN	DUSTEX 40	792-377
FEIN	DUSTEX 55	792-360
FEIN	DUSTEX Turbo I	792-261
FEIN	DUSTEX Turbo II	792-261
FEIN	Staubsauger 1300 W	792-346
FEIN	Turbo I 9-11-55 / 9-11-20	792-346
FEIN	Turbo II 9-55-13	792-353
FEIN	Turbo III / IV	792-360
FELISATTI		
FELISATTI	VC 25/1400	792-247
FELISATTI	VC 50/1400	792-254
FESTO		
FESTO	SR 15 E	792-308
FESTOOL		
FESTOOL	SRH 45	792-377
FESTOOL	SRM 152 E-AS	792-353
FIMAP		
FIMAP	FV30	792-421
FIMAP	FV 80	792-384
FIorentini		
FIorentini	C 19/20	792-346
FIorentini	C 20	792-278
FIorentini	C 22	792-278
FIorentini	C 29/40/42/43/44	792-421
FIorentini	C 71-76	792-384
FIorentini	C 82-86	792-384
FIorentini	F 10/11/13/13/14	792-346
FIorentini	F 16	792-278
FIorentini	F 17	792-278
FIorentini	F 20	792-278
FIorentini	F 30 / 30	792-421
FIorentini	F 97 / 99	792-384
FIorentini	JAGUAR BATTERY	792-261
FIorentini	JAGUAR-1	792-261
FIorentini	JAGUAR-2	792-261
FIorentini	K 17	792-346
FIorentini	K 28-32	792-261
FIorentini	K 61-66	792-384
FIorentini	K 71-76	792-384
FIorentini	K 82-86	792-384
FIorentini	K 99	792-384
FIorentini	Y 11 / 13	792-346
FIorentini	Y 17 F2	792-278
FIorentini	Y 30 F1	792-421
FLEX		
FLEX	S 36 / 44	792-315
FLEX	S 44	792-315
FLEX	S 47	792-377
FLEX	VC 21/25/26/35	792-315
FLEX	VCE 26/33/35/44/45	792-315
Forte		
Forte	VC 1814	792-346
Forte	VC 2016 S	792-392
Forte	VC 3018 SAD	792-353
FOX		
FOX	F50-800-110	792-353

Каждому пылесосу свой мешок **ПРАКТИКА**

Марка пылесоса	Модель пылесоса	Артикул Практика
FOX	M F50-811-110-240	792-261
FOXWELD		
FOXWELD	FTL VC 20	792-278
FOXWELD	FTL VC 30 (7162)	792-261
FUBAG		
FUBAG	WD 3	792-392
FUBAG	WD 5SP	792-407
FUBAG	WD 6SP	792-414
GAOMEI		
GAOMEI	V-20	792-278
GAOMEI	W 36	792-292
GAOMEI	W 70	792-384
GAOMEI	W 86	792-384
GIBLI		
GIBLI	AS 8	792-261
GIBLI	AS 27	792-261
GIBLI	AS 30	792-261
GIBLI	AZ 35	792-414
GIBLI	AZ 45	792-414
GIBLI	D 80.2 P	792-384
GIBLI	DOMOVAC	792-346
GIBLI	M 26	792-384
GIBLI	POWER TD 36	792-377
GIBLI	POWER ... 36	792-377
GIBLI	POWER WD 36	792-377
GIBLI	POWER WD 80.2	792-384
GIBLI	POWER WD 90.2	792-384
GIBLI	SP 8	792-261
GIBLI	SP 9	792-261
GIBLI	V 10	792-392
GIBLI	WS 2 / WS 3	792-377
GIBLI	WS 53	792-384
GIBLI	WS 90	792-346
GIBLI & WIRBEL		
GIBLI & WIRBEL	POWER T WD 36	792-377
GIBLI & WIRBEL	POWER TD 36	792-377
GIBLI & WIRBEL	POWER WD 36	792-377
GIBLI & WIRBEL	POWER WD 80.2	792-384
Ginzzu		
Ginzzu	VS322	792-278
GISOWATT		
GISOWATT	A.S.S. 35	792-308
GISOWATT	Brico 220	792-346
GISOWATT	Brico 230	792-346
GISOWATT	Brico 235	792-346
GISOWATT	Faustino	792-346
GISOWATT	Industrial 30	792-308
GISOWATT	Niagara	792-308
GISOWATT	NTS 30	792-308
GISOWATT	PC 35	792-308
GISOWATT	PC P 35	792-308
GISOWATT	PC P 50	792-308
GISOWATT	PHENIX	792-308
GISOWATT	Professional 35	792-308
GISOWATT	Sintesi	792-346
GISOWATT	Techno Cleaner 30	792-308
GISOWATT	Techno Cleaner 35	792-308
GISOWATT	Valy	792-308
GNIAZDO		
GNIAZDO	1420S	792-346
GRAPHITE		
GRAPHITE	59G606	792-407
GRAPHITE	59G607	792-421
GRASS		
GRASS	ESTRO-EWPV110	792-353
GRASS	ESTRO-EWPV125	792-261
GRASS	PS-0101	792-353

Марка пылесоса	Модель пылесоса	Артикул Практика
GRASS	PS-0110	792-353
GRASS	PS-0111	792-261
GRASS	PS-0112	792-261
GRASS	PS-0113	792-278
GRASS	PS-0115	792-346
GRASS	PS-0116	792-353
GRASS	STEAM WAVE-SW1110	792-346
GRONE		
GRONE	GVC 10-15-35	792-346
GRUNHELM		
GRUNHELM	GR 6225-30 WD	792-421
GRUNHELM	GR 6208-18	792-392
HAKO		
HAKO	CLEANSERV VL1-15	792-346
HAKO	CLEANSERV VL 1-30	792-278
HAKO	CLEANSERV VL3-70 I	792-360
HAKO	SUPERVAC 100	792-346
HAKO	SUPERVAC 140	792-346
HAKO	SUPERVAC 290	792-377
HAKO	SUPERVAC L 1-15	792-278
HAKO	SUPERVAC L 1-30	792-353
HECHT		
HECHT	8212	792-346
HECHT	8314	792-278
HECHT	8380	792-384
HIKOKI		
HIKOKI	RP 150 YB	792-346
HIKOKI	RP 250	792-353
HIKOKI	RP 300	792-353
HIKOKI	RP 350	792-353
HILTI		
HILTI	TDA VC 40	792-315
HILTI	VCD 40 / 50	792-377
HILTI	VCU 40	792-377
HITACHI		
HITACHI	RNT 1225	792-247
HITACHI	RNT 1250	792-254
HITACHI	RP 35	792-353
HITACHI	RP 150 YB	792-346
HITACHI	RP 250	792-247
HITACHI	RP 250	792-261
HITACHI	RP 300	792-353
HITACHI	RP 350	792-247
HITACHI	RP 350	792-353
HITACHI	RP 500	792-247
HITACHI	S 24 E	792-353
HITACHI	WDE 1000	792-353
HITACHI	WDE 1200	792-353
HITACHI	WDE 3600	792-292
HUSQVARNA		
HUSQVARNA	WDC 220	792-315
HYUNDAI		
HYUNDAI	HYVI20	792-392
HYUNDAI	HYVI32	792-421
HYUNDAI	HYVI40 PRO	792-407
HYUNDAI	HYVI75-2 PRO	792-414
INTER DYNAMICS		
INTER DYNAMICS	ISC 1425	792-247
INTER DYNAMICS	VAC 23	792-278
INTERTOOL		
INTERTOOL	DT-1020	792-278
INTERTOOL	DT-1030	792-353
IPC Portotecnica		
IPC Portotecnica	Mirage 1 W 1 26 S	792-278
IPC Portotecnica	Mirage 1 W 1 32 S	792-353
IPC Portotecnica	Mirage 1 W 2 76 S	792-384
IPC Portotecnica	Mirage 1 W 3 76 S	792-384

Марка пылесоса	Модель пылесоса	Артикул Практика
IPC Portotecnica	Mirage 2 W 1 27 P	792-278
IPC Portotecnica	Mirage 1515	792-353
IPC Portotecnica	Mirage PLUS 1 W 1 22 P	792-278
IPC Portotecnica	Mirage PLUS 1 W 2 60	792-384
IPC Soteco		
IPC Soteco	... 300	792-353
IPC Soteco	... 700	792-384
IPC Soteco	... 800	792-384
IPC Soteco	... 900	792-384
IPC Soteco	... 303	792-278
IPC Soteco	... 315	792-278
IPC Soteco	... 403	792-384
IPC Soteco	... 415	792-384
IPC Soteco	... 423	792-384
IPC Soteco	... 429	792-384
IPC Soteco	... 433	792-384
IPC Soteco	... 440	792-384
IPC Soteco	... 303	792-353
IPC Soteco	... 315	792-353
IPC Soteco	... 403	792-384
IPC Soteco	... 550	792-384
IPC Soteco	... Superpremier	792-278
IPC Soteco	... Supercondor	792-278
IPC Soteco	... 151	792-278
IPC Soteco	... 730	792-353
IPC Soteco	... 840	792-384
IPC Soteco	Base Quark Compact	792-384
IPC Soteco	... 650	792-384
IPC Soteco	Ecospital	792-353
IPC Soteco	... 515	792-353
IPC Soteco	... 2/90	792-384
IPC Soteco	... 3/107	792-384
IPC Soteco	Genius Kong	792-353
IPC Soteco	Genius Marlin	792-353
IPC Soteco	... 1/27	792-353
IPC Soteco	GP 1/33	792-377
IPC Soteco	GP 1/35	792-377
IPC Soteco	... 2/72	792-384
IPC Soteco	... 3/72	792-384
IPC Soteco	... 623	792-384
IPC Soteco	... 80	792-384
IPC Soteco	RIO	792-353
IPC Soteco	... 503	792-353
IPC Soteco	GS 1/41	792-377
IPC Soteco	... 2/78	792-384
IPC Soteco	... 3/62	792-384
IPC Soteco	... 3/78	792-384
IPC Soteco	... 503	792-353
IPC Soteco	... 515	792-353
IPC Soteco	... 603	792-384
IPC Soteco	... 615	792-384
IPC Soteco	... 623	792-384
IPC Soteco	... 629	792-384
IPC Soteco	... 633	792-384
IPC Soteco	... 640	792-384
IPC Soteco	Junior h 550	792-384
IPC Soteco	... 303/400	792-384
IPC Soteco	... 315/400	792-384
IPC Soteco	LAVA	792-346
IPC Soteco	Mec Dallas Compact	792-384
IPC Soteco	Mec Job	792-353
IPC Soteco	Mec Scup*	792-353
IPC Soteco	Nevada Conyon Compact	792-384
IPC Soteco	Nevada Vegas	792-353
IPC Soteco	... 1/30	792-353
IPC Soteco	Optimal Extractor Small	792-353
IPC Soteco	... 504	792-353
IPC Soteco	... Super	792-278
IPC Soteco	Planet 22 S	792-353

Каждому пылесосу свой мешок **ПРАКТИКА**

Марка пылесоса	Модель пылесоса	Артикул Практика
IPC Soteco	Planet 50P	792-384
IPC Soteco	... 1/41	792-353
IPC Soteco	Super Lava	792-346
IPC Soteco	Teco Set	792-353
IPC Soteco	... 429	792-353
IPC Soteco	... 440	792-353
IPC Soteco	... 200	792-353
IPC Soteco	Tornado 315	792-353
IPC Soteco	Tornado Planet 50	792-384
IPC Soteco	... YP 1/20	792-278
IPC Soteco	... YP 1400/20	792-278
IPC Soteco	... 2/44	792-353
IPC Soteco	... 2/45	792-353
KAMINER		
KAMINER	20 L	792-278
KAMINER	40 L	792-377
KANWOD		
KANWOD	REMOUNT 1620	792-392
KANWOD	PRO GRAND Felix	792-384
KANWOD	FELIX-GRAND	792-384
KARCHER		
KARCHER	250	792-285
KARCHER	2000	792-407
KARCHER	2001	792-278
KARCHER	2105	792-285
KARCHER	2150	792-285
KARCHER	2200 - A 2299	792-285
KARCHER	3000 PLUS	792-285
KARCHER	3011	792-278
KARCHER	3100	792-285
KARCHER	3500	792-407
KARCHER	3501	792-407
KARCHER	A 2200	792-285
KARCHER	A 2201	792-285
KARCHER	A 2201 F	792-285
KARCHER	A 2204	792-285
KARCHER	A 2204 AF	792-285
KARCHER	A 2204 FIFA	792-285
KARCHER	A 2206 X	792-285
KARCHER	A 2224 PT	792-285
KARCHER	A 2231 PT	792-285
KARCHER	A 2234 PT	792-285
KARCHER	A 2236 X PT	792-285
KARCHER	A 2251 ME	792-285
KARCHER	A 2254 ME	792-285
KARCHER	A 2500	792-285
KARCHER	A 2500 - A 2699	792-285
KARCHER	A 2604	792-285
KARCHER	A 2654	792-285
KARCHER	A 2654 ME	792-285
KARCHER	A 2656 X PLUS	792-285
KARCHER	A 2674 PT PLUS	792-285
KARCHER	A 2675 JUBILEE	792-285
KARCHER	A 2900 - A 2999	792-285
KARCHER	A 3100	792-285
KARCHER	AD 2	792-285
KARCHER	AD 3	792-285
KARCHER	AD 3.000	792-285
KARCHER	AD 3.200	792-285
KARCHER	AD 3.999	792-285
KARCHER	AD 4	792-285
KARCHER	K 2001	792-278
KARCHER	K 2150	792-285
KARCHER	K 2201	792-285
KARCHER	K 2251	792-285
KARCHER	K 2901	792-285
KARCHER	K 2901 S	792-285
KARCHER	K 3000 PLUS	792-285
KARCHER	K 3011	792-278
KARCHER	K 5200	792-392
KARCHER	MV 3	792-285
KARCHER	NT 20/1	792-261
KARCHER	NT 20/1	792-392

Марка пылесоса	Модель пылесоса	Артикул Практика
KARCHER	NT 25/1	792-261
KARCHER	NT 251	792-261
KARCHER	NT 27/1	792-292
KARCHER	NT 30/1	792-292
KARCHER	NT 35/1	792-292
KARCHER	NT 38/1	792-292
KARCHER	NT 40/1	792-292
KARCHER	NT 45/1	792-377
KARCHER	NT 48/1	792-360
KARCHER	NT 50/1	792-360
KARCHER	NT 50/2	792-360
KARCHER	NT 55/1	792-360
KARCHER	NT 55/2	792-360
KARCHER	NT 65/2	792-360
KARCHER	NT 200	792-261
KARCHER	NT 360	792-292
KARCHER	NT 361	792-292
KARCHER	NT 362	792-292
KARCHER	NT 400	792-261
KARCHER	NT 561	792-360
KARCHER	NT 611	792-360
KARCHER	SE 4001	792-285
KARCHER	SE 4002	792-285
KARCHER	T 171	792-392
KARCHER	T 191	792-392
KARCHER	WD 3	792-285
KARCHER	WD 3.150	792-285
KARCHER	WD 3.200	792-285
KARCHER	WD 3.230	792-285
KARCHER	WD 3.250	792-285
KARCHER	WD 3.300 M	792-285
KARCHER	WD 3.310 M	792-285
KARCHER	WD 3.320 M	792-285
KARCHER	WD 3.370 M	792-285
KARCHER	WD 3.500	792-285
KARCHER	WD 3.540 P	792-285
KARCHER	WD 3.600 MP	792-285
KARCHER	WD 3.800	792-285
KEMAK		
KEMAK	KV 14	792-392
KEMAK	KV 19	792-292
KEMAK	KV 20 / 29	792-292
KERRICK		
KERRICK	303PL	792-377
KERRICK	423PL	792-384
KERRICK	440PL	792-384
KERRICK	503KTC	792-384
KERRICK	623PL	792-384
KERRICK	640PL	792-384
KERRICK	Amsterdam 315	792-353
KERRICK	Amsterdam 429M	792-384
KERRICK	Industrial 85	792-384
KERRICK	Pulsar 515	792-353
KERRICK	Roky 315	792-353
KERRICK	Roky 423R	792-384
KERRICK	Vegas 429	792-384
KERRICK	Vegas 515	792-353
KERRICK	Vegas Flowmix	792-384
KERRICK	VH623PL	792-384
KERRICK	Yes Play 429	792-384
KERRICK	Yes Play 515	792-353
KOBLENZ		
KOBLENZ	CRAFTSMAN VC 8	792-285
KOBLENZ	D 280	792-278
KOLNER		
KOLNER	KVC 1300	792-285
KOLNER	KVC 1700 S	792-292
KRAFT Dele		
KRAFT Dele	20L	792-278
KRAFT Dele	30L	792-421
Kraftman		
Kraftman	VC 20	792-278
Kraftman	VC 30	792-353

Марка пылесоса	Модель пылесоса	Артикул Практика
Kränzle		
Kränzle	Ventos 20 E / L	792-261
Kränzle	Ventos 30 E / L	792-261
KRAUSEN		
KRAUSEN	AQUA ZIP	792-346
KRAUSEN	ECO 600	792-346
KRAUSEN	ZIP	792-346
KRESS		
KRESS	1200 NTS 20 EA	792-247
KRESS	1200 NTX	792-292
KRESS	1200 RS 32 EA	792-247
KRESS	1400 RS	792-247
KRESS	NTS 1100 EA	792-292
KS Klinsystem		
KS Klinsystem	Prime Line A627	792-261
KS Klinsystem	Prime Line P627	792-421
KS Klinsystem	Quick A27	792-421
KS Klinsystem	Quick P30	792-421
KS Klinsystem	Quick P35	792-421
KS Klinsystem	Quick P60	792-261
KS Klinsystem	Quick P80	792-384
KS Klinsystem	Teame Line A527	792-261
KS Klinsystem	Teame Line P527	792-421
KS Klinsystem	TOP P100	792-384
KS Klinsystem	TOP P80	792-384
LAVOR		
LAVOR	APOLLO IF	792-353
LAVOR	ARES IW	792-261
LAVOR	Bison LX 278 / 378	792-384
LAVOR	BOOSTER	792-278
LAVOR	CARPET	792-285
LAVOR	CF 20	792-308
LAVOR	CF 30 EM	792-308
LAVOR	COSTELLATION IR	792-384
LAVOR	DICIOTTO	792-278
LAVOR	DMX80 1-22 S	792-384
LAVOR	FRedDY	792-308
LAVOR	GB 32	792-261
LAVOR	GBP-20	792-278
LAVOR	GBX 32	792-261
LAVOR	GENTO	792-278
LAVOR	GNX 32	792-261
LAVOR	GTX 32 E	792-261
LAVOR	KRONOS	792-278
LAVOR	POKER	792-278
LAVOR	POOL	792-261
LAVOR	PRO WORKER EM	792-346
LAVOR	RUDY 1200 S	792-308
LAVOR	SAHARA	792-278
LAVOR	SILENCE	792-285
LAVOR	SOLARIS IF	792-384
LAVOR	SWIMMY	792-261
LAVOR	TAURUS	792-384
LAVOR	TRENTA	792-261
LAVOR	VAC 18/20/30	792-308
LAVOR	VENTI	792-278
LAVOR	WHISPER V 8	792-285
LAVOR	WINDY 120 IF	792-261
LAVOR	WINDY 130 IF	792-261
LAVOR	WINDY 278 / 378	792-384
LORITO		
LORITO	S 11	792-285
LORITO	SW 30	792-421
LORITO	SW 38 / 39	792-261
LORITO	SW 75 Cleanair	792-384
LORITO	SW 93 / 94	792-384
MAFELL		
MAFELL	S 25	792-247
MAFELL	S 35 M	792-292
MAFELL	S 50	792-254



Каждому пылесосу свой мешок **ПРАКТИКА**

Марка пылесоса	Модель пылесоса	Артикул Практика
MAC ALLISTER		
MAC ALLISTER	MWDV20L	792-278
MAC ALLISTER	MWDV30L	792-421
МАКИТА		
МАКИТА	404-408	792-315
МАКИТА	430-439	792-315
МАКИТА	440	792-308
МАКИТА	441	792-308
МАКИТА	442	792-308
МАКИТА	446	792-315
МАКИТА	447	792-278
МАКИТА	470-475	792-315
МАКИТА	481-484	792-315
МАКИТА	490/491	792-315
МАКИТА	DVC 860-863	792-315
МАКИТА	VC 1310 L	792-315
МАКИТА	VC 2010 L	792-315
МАКИТА	VC 2012 L	792-315
МАКИТА	VC 2015 L	792-315
МАКИТА	VC 2201 L	792-315
МАКИТА	VC 2211 L	792-315
МАКИТА	VC 2510 L	792-315
МАКИТА	VC 2511 L	792-315
МАКИТА	VC 2512 L	792-315
МАКИТА	VC 3011 L	792-315
МАКИТА	VC 3012	792-292
МАКИТА	VC 3210 L	792-315
МАКИТА	VC 3510	792-308
МАКИТА	VC 3511 L	792-315
МАКИТА	VC 4210	792-292
МАКИТА	VC 4510 L	792-315
МАКИТА	VC 4710 L	792-315
МАКИТА	XCV04Z	792-315
MalTec		
MalTec	20L	792-278
MalTec	15L	792-346
MalTec	Capacitate 40L	792-377
MalTec	ML3600W 80L	792-384
MalTec	ML3E80 80L	792-384
MAUK		
MAUK	NTS 30L	792-421
MAUK	NTS 35L	792-421
MAXBLAST		
MAXBLAST	30L	792-421
MAXBLAST	80L	792-384
MERAN		
MERAN	VC 1/15	792-392
MERAN	VC-1/20	792-392
MERAN	VC 1/30	792-421
MERAN	VC-2/70T R	792-384
MERAN	VC-3/80T R	792-384
MERAN	VC-3/100T R	792-384
MESSER		
MESSER	RL 118-25L	792-407
MESSER	RL 118A-30L	792-407
MESSER	WL70-70L	792-384
MESSER	WL70-100L	792-384
METABO		
METABO	AS 9010	792-315
METABO	ASA 25 L	792-315
METABO	ASA 30 L	792-315
METABO	ASA 30 L	792-247
METABO	ASA 32 L	792-247
METABO	ASA 1200	792-247
METABO	ASA 1202	792-247
METABO	ASA 2002	792-247
METABO	ASA 2025	792-247
METABO	ASA 9011	792-315
METABO	ASA 9050	792-254
METABO	ASR 25 L	792-247
METABO	ASR 35	792-247
METABO	ASR 50	792-254
METABO	... 1250	792-254
METABO	ASR 2025	792-247

Марка пылесоса	Модель пылесоса	Артикул Практика
METABO	... 2050	792-254
METABO	... 1150	792-254
MICHELIN		
MICHELIN	VCX 16-1200	792-285
MICHELIN	VCX 16-1600	792-285
MICHELIN	VCX 20-1200	792-278
MICHELIN	VCX 24-1200	792-278
MICHELIN	VCX 30-1500	792-353
MICHELIN	VCX 50-1500	792-377
MICHELIN	VCX 70-1500	792-384
MICHELIN	VCX 70-2000	792-384
MICHELIN	VCX 70-3000	792-384
MILWAUKEE		
MILWAUKEE	8926	792-384
MILWAUKEE	8927	792-384
MILWAUKEE	8935	792-278
MILWAUKEE	8936-20	792-278
MILWAUKEE	8938-20	792-278
MILWAUKEE	8950	792-278
MILWAUKEE	8960-20	792-292
MILWAUKEE	AS-30	792-292
MILWAUKEE	AS-42	792-292
MILWAUKEE	AS 250	792-315
MILWAUKEE	AS 300	792-292
MILWAUKEE	AS 500	792-377
MILWAUKEE	... 1400	792-254
MINUTEMAN		
MINUTEMAN	290 Series 4	792-261
MINUTEMAN	290 Series 6	792-261
MINUTEMAN	390-15	792-278
MINUTEMAN	390-30	792-421
MINUTEMAN	705-15	792-384
MINUTEMAN	Hospital Vacuum 15G	792-384
MINUTEMAN	MRS-1 / 2 / 3	792-261
MINUTEMAN	X-1000	792-261
MIRKA		
MIRKA	412	792-292
MIRKA	415	792-292
MIRKA	912	792-292
MIRKA	915	792-292
MIRKA	DE 1025 L	792-315
MIRKA	DE 1230	792-292
MIRKA	MV-412	792-292
MIRKA	MV-912	792-292
NACS		
NACS	NVAC 80-3	792-384
NACS	NUC 40	792-377
NACS	NVAC 30	792-353
NACS	Air Blower Cum	792-346
NACS	NVAC 15	792-346
NAREX		
NAREX	VYS 20	792-392
NAREX	VYS 20-01	792-315
NAREX	VYS 21-01	792-315
NAREX	VYS 25-21	792-315
NAREX	VYS 30-21	792-315
NAREX	VYS 30-71	792-315
NAREX	VYS 33 ...	792-292
NIDO		
NIDO	ND-ICE-WD-AS15	792-346
NIDO	ND-ICE-WD-AS30	792-261
NILCO		
NILCO	9800 S ECO	792-278
NILCO	GS 22	792-285
NILCO	GS 27	792-285
NILCO	GS 35	792-421
NILCO	IC 314/315/335	792-353
NILCO	IC 371	792-292
NILCO	IC 621	792-360
NILCO	IC 622	792-360
NILCO	IC 640	792-292
NILCO	IC Crafter	792-360

Марка пылесоса	Модель пылесоса	Артикул Практика
NILCO	MICRO	792-285
NILCO	NT 21	792-278
NILCO	P 310	792-384
NILCO	S 22	792-278
NILCO	S 25/26/30/35	792-353
NILCO	S 26	792-285
NILCO	S 38 / 40 / 45	792-292
NILCO	S 130 / 335	792-353
NILCO	S 515	792-392
NILCO	S 635	792-407
NILCO	SE 28 / 32 / 33	792-353
NILFISK		
NILFISK	GB 725	792-384
NILFISK	GB 726	792-384
NILFISK	GB 826	792-384
NILFISK	GS 82	792-384
NILFISK	GU 700 A	792-285
NILFISK	GWD 300 ...	792-292
NILFISK	GWD 320	792-292
NILFISK	GWD 335	792-292
NILFISK	GWD 350	792-377
NILFISK	GWD 375	792-384
NILFISK	IVB 7 ...	792-360
NILFISK	IVB 961-0L	792-360
NILFISK	IVB 965 ...	792-360
NILFISK	IVB 995 ...	792-360
NILFISK	MAXXI II 35	792-377
NILFISK	MAXXI II ...	792-360
NILFISK	VHS 40 ...	792-292
NILFISK	VHS 42 ...	792-292
NILFISK	VL 100- ...	792-384
NILFISK	VL200 20	792-392
NILFISK	VL200 30 PC	792-315
NILFISK	VL 500 35	792-377
NILFISK	VL 500 55 ...	792-360
NILFISK	WAP AERO 300	792-315
NILFISK	WAP AERO 500	792-377
NILFISK	WAP ALTO SQ 10	792-278
NILFISK	WAP ALTO SQ 15	792-278
NILFISK	WAP ALTO SQ 17/20/23/25	792-384
NILFISK	WAP ALTO SQ 691	792-384
NILFISK	WAP ALTO SQ 850-11	792-384
NILFISK	WAP ALTO SQ 890-3M	792-384
NILFISK	WAP ST 10	792-392
NILFISK	WAP ST 15	792-392
NILFISK	WAP ST 20	792-315
NILFISK	WAP ST 25	792-315
NILFISK	WAP ST 35 E	792-315
NILFISK	WAP TURBO 1001 ...	792-308
NILFISK	WAP TURBO D ...	792-315
NILFISK	WAP TURBO M1 ...	792-292
NILFISK	WAP TURBO M2 ...	792-360
NILFISK	WD 3 ...	792-292
NILFISK	WD 7 ...	792-360
NILFISK	WD 9 ...	792-360
NILFISK Advance		
NILFISK Advance	IVB 3-H	792-278
NILFISK Advance	IVB 3-M	792-278
NILFISK Advance	IVB 5 ...	792-377
NILFISK Advance	IVB 7 ...	792-360
NILFISK Advance	VL200 20	792-392
NILFISK Advance	VL 200 30	792-315
NILFISK Advance	VL500-75 2BDF	792-384
NILFISK ALTO		
NILFISK ALTO	961	792-360
NILFISK ALTO	AERO 20- ...	792-392
NILFISK ALTO	AERO 21 ...	792-392

Каждому пылесосу свой мешок **ПРАКТИКА**

Марка пылесоса	Модель пылесоса	Артикул Практика
NILFISK ALTO	AERO 25- ...	792-315
NILFISK ALTO	AERO 26- ...	792-315
NILFISK ALTO	AERO 31- ...	792-315
NILFISK ALTO	ATTIX 5 ...	792-377
NILFISK ALTO	ATTIX 7	792-360
NILFISK ALTO	ATTIX 9	792-360
NILFISK ALTO	ATTIX 30- ...	792-292
NILFISK ALTO	ATTIX 33- ...	792-292
NILFISK ALTO	ATTIX 40- ...	792-315
NILFISK ALTO	ATTIX 44- ...	792-292
NILFISK ALTO	ATTIX 50- ...	792-377
NILFISK ALTO	ATTIX 350- ...	792-315
NILFISK ALTO	ATTIX 360- ...	792-315
NILFISK ALTO	ATTIX 560- ...	792-377
NILFISK ALTO	ATTIX 590- ...	792-377
NILFISK ALTO	ATTIX 751- ...	792-360
NILFISK ALTO	ATTIX 761- ...	792-360
NILFISK ALTO	ATTIX 763- ...	792-360
NILFISK ALTO	ATTIX 791- ...	792-360
NILFISK ALTO	ATTIX 961- ...	792-360
NILFISK ALTO	ATTIX 965- ...	792-360
NILFISK ALTO	ATTIX 963- ...	792-360
NILFISK ALTO	ATTIX 965- ...	792-360
NILFISK ALTO	CENTIX 60	792-292
NILFISK ALTO	EC 380	792-278
NILFISK ALTO	MAXXI WD 7 ...	792-360
NILFISK ALTO	MULTI II 50	792-377
NILFISK ALTO	TURBO D	792-360
NOBLES		
NOBLES	V-WD-9	792-292
NOBLES	V-WD-24	792-384
NTools		
NTools	VC 30 Eco	792-292
NTools	VC 36	792-292
NUMATIC		
NUMATIC	WV 1500	792-384
NUMATIC	WV 2000	792-384
NUMATIC	WVD 1500	792-384
NUMATIC	WVD 1800	792-384
NUMATIC	WVD 2000	792-384
OBI		
OBI	NTS 20/1300	792-278
ORD		
ORD	30	792-261
ORD	70 / 80	792-384
PACVAC		
PACVAC	Hydropro 21	792-278
PACVAC	Hydropro 36	792-377
PARKSIDE		
PARKSIDE	PAS 1200	792-392
PARKSIDE	PNTS 1300 C3	792-278
PARKSIDE	PNTS 1400 F2	792-292
PATRIOT		
PATRIOT	VC 330	792-353
PIRAN		
PIRAN	VC 30	792-421
P.I.T.		
P.I.T.	PVC 20	792-392
P.I.T.	PVC 30-C	792-421
P.I.T.	PVC 60 C	792-414
POWERPAC		
POWERPAC	iVac H20	792-392
POWERPLUS		
POWERPLUS	POWX324	792-353
POWERPLUS	POWX3230	792-353
POWERPLUS	POWX325	792-384
PRACTYL		
PRACTYL	15 л EC815-1250	792-346
PROFI		
PROFI	1/2/3/4/5.1/20	792-285
PROGRESS		
PROGRESS	MERCEDES 300 N+T	792-278

Марка пылесоса	Модель пылесоса	Артикул Практика
PROGRESS	MERCEDES NT 30	792-353
PROTEAM		
PROTEAM	ProGuard 15 / 20	792-384
PROTOOL		
PROTOOL	VCP 10 E	792-346
PROTOOL	VCP 30	792-261
PROTOOL	VCP 250 E	792-278
PROTOOL	VCP 450	792-377
PULLMAN		
PULLMAN	CB 80-SS	792-384
PULLMAN	ermator s 25	792-247
PULLMAN	ermator s 50	792-254
PULLMAN	HOLT S 25	792-247
PULLMAN	HOLT S 50	792-254
RedLine		
RedLine	RL-3-80	792-384
RedLine	RL-3-100	792-384
REDVERG		
REDVERG	RD-VC 7260	792-414
REDVERG	RD-VC 9520	792-392
REDVERG	RD-VC 9540	792-407
RENFERT		
RENFERT	Vortex Compact 3L	792-377
RENFERT	Vortex Compact EC	792-346
RIDGID		
RIDGID	1000RV	792-261
RIDGID	V-1225	792-247
RIDGID	V-1250	792-254
RIDGID	WD1280	792-384
RIDGID	WD16800	792-384
ROKAMAT		
ROKAMAT	10000	792-407
ROKAMAT	12000	792-407
ROKAMAT	ISP IPULSE 13600	792-247
ROKAMAT	Tapir M 35	792-247
RONDA		
RONDA	12 PA	792-285
RONDA	20 GREEN TECH	792-285
RONDA	400H GREEN	792-292
RONDA	300	792-414
RONDA	330	792-414
RONDA	350	792-414
RONDA	370	792-414
RONDA	500	792-414
RONDA	550	792-414
ROTHENBERGER		
ROTHENBERGER	Dry Cleaner 1200	792-247
ROTHENBERGER	RODIA CLEANER 1400	792-407
ROWENTA		
ROWENTA	PRO	792-353
ROYALTY+LINE		
ROYALTY+LINE	WDVC-25	792-278
RUPES		
RUPES	CK 31	792-308
RUPES	S 99 E	792-308
RUPES	SV 10 E	792-308
RYOBI		
RYOBI	VC30A	792-353
SAFRAN		
SAFRAN	DW221	792-278
SAFRAN	DW321	792-377
SCHWAMBORN		
SCHWAMBORN	SDC120	792-392
SEALEY		
SEALEY	DFS 35	792-308
SEALEY	GV 180 WM	792-392
SEALEY	PC 35	792-308
SEALEY	PC 150 A	792-392
SEALEY	PC 195 SD	792-278

Марка пылесоса	Модель пылесоса	Артикул Практика
SEALEY	PC 200	792-278
SEALEY	PC 300	792-353
SHOP-VAC		
SHOP-VAC	16	792-346
SHOP-VAC	Micro 4 / 10 / 16	792-346
SHOP-VAC	Wall Mount 15	792-346
SIP		
SIP	1200/40	792-292
SIP	1230	792-292
SIP	1245	792-377
SIP	1400/20	792-392
SIP	1400/35	792-292
SPARKY		
SPARKY	VC 1220	792-278
SPARKY	VC 1221	792-278
SPARKY	VC 1321 MS	792-278
SPARKY	VC 1430	792-353
SPARKY	VC 1431	792-353
SPARKY	VC 1530	792-292
SPARKY	VCM 1530	792-292
SPIT		
SPIT	AC 1600	792-247
SPIT	AC 1625 25 L	792-247
SPIT	AC 1630	792-247
SPRINTUS		
SPRINTUS	ARTOS	792-421
SPRINTUS	KETOS 81 /2K	792-384
SPRINTUS	N 28/1 E	792-421
SPRINTUS	N 77 /3E	792-384
SPRINTUS	N 80 /2K	792-384
SPRINTUS	WATERKING	792-421
STANLEY		
STANLEY	LOUIS 20	792-278
STANLEY	STN 22	792-278
STANLEY	STN 32	792-292
STANLEY	STN135VE	792-377
STANLEY	STN278VE	792-384
STANLEY	SXVC20	792-278
STANLEY	SXVC30XTDE	792-353
STANLEY	SXVC35PTDE	792-377
STARMIX		
STARMIX	... 1235	792-247
STARMIX	... 1635	792-247
STARMIX	... 1250	792-254
STARMIX	... 1425	792-247
STARMIX	... 1450	792-254
STARMIX	... 1625	792-247
STARMIX	... 1650	792-254
STARMIX	... 1035	792-247
STARMIX	... 1050	792-254
STARMIX	... 1250	792-254
STATUS		
STATUS	ALS1020SF	792-392
STATUS	ALS1021SF	792-392
STATUS	ALS1030SF	792-407
STATUS	ALS1031SF	792-407
STATUS	ALS1045SF	792-414
STIHL		
STIHL	SE 50	792-278
STIHL	SE 60	792-285
STIHL	SE 61 / 62	792-315
STIHL	SE 80	792-278
STIHL	SE 85	792-278
STIHL	SE 90	792-278
STIHL	SE 120	792-292
STIHL	SE 121	792-292
STIHL	SE 122	792-292
STIHL	SE 133	792-292
STOMER		
STOMER	SVC 1235	792-353
STURM		
STURM	ПСС-7203	792-407



Каждому пылесосу свой мешок **ПРАКТИКА**

Марка пылесоса	Модель пылесоса	Артикул Практика
TASKI		
TASKI	GAMMA PRIMAT plus 35	792-261
TASKI	VACUMAT 44 T	792-377
TENNANT		
TENNANT	V 12	792-278
TENNANT	V-WD-9	792-292
TENNANT	V-WD-24	792-384
TIGER-VAC		
TIGER-VAC	AS-400	792-414
TIGER-VAC	CR-1	792-292
TITAN		
TITAN	TTB350VAC	792-346
TITAN	TTB351VAC	792-278
TITAN	TTB430VAC	792-353
TITAN	TTB431VAC	792-261
TITAN	TTB671VAC	792-346
TMB		
TMB	ATOM	792-285
TMB	ATOM PLUS	792-278
TMB	Dryver R Version	792-392
TMB	Dryver RE Version	792-392
TMB	PRO LINE PRO A80.3	792-384
TMB	P80	792-384
TMB	SMARTY LINE DRYVER 10 ...	792-392
TMB	SMARTY LINE LOGIC 40 ...	792-377
TMB	TOOL L18 ...	792-278
TMB	TOP LINE TOP P40 ...	792-377
TMB	P100	792-384
TOR		
TOR	WL092A-15L	792-392
TOR	WL092A-20L	792-392
TOR	WL092A-30L	792-261
TOR	WL70-70L	792-384
TORNADO		
TORNADO	300	792-278
TORNADO	115 Plast	792-278
TORNADO	429 FLOWMIX	792-384
TORNADO	503 Inox	792-377
TORNADO	504 JUSTO Inox	792-377
TORNADO	515/37 TC	792-377
TORNADO	515/41 TCNX	792-377
TORNADO	623 Inox	792-384
TORNADO	629 Inox	792-384
TORNADO	633 Inox	792-384
TORNADO	640 Inox	792-384
TORNADO	GS 3/78	792-384
TORNADO	YP1400/20	792-278
TORNADO	YS 1-20	792-278
Tornado		
Tornado	CFV 10	792-261
Tornado	CFV 125	792-261
Tornado	CK 14/ ...	792-407
Tornado	CK LW 13/ ...	792-407
TREND		
TREND	T 30	792-261
TREND	T 31 A	792-261
TREND	T 35	792-377
TRUVOX		
TRUVOX	Aqua 40	792-421
TRUVOX	Orbis UHS 1500	792-346
TRUVOX	Valet Aqua 20	792-261
TRUVOX	Valet Aqua 75	792-384
TRYTON		
TRYTON	THK30G	792-353
VACMASTER		
VACMASTER	AA255	792-346
VACMASTER	VF1515	792-346
VACMASTER	VHB305	792-346
VACMASTER	VHB307	792-346
VACMASTER	VJE1650	792-377

Марка пылесоса	Модель пылесоса	Артикул Практика
VACMASTER	VK1520	792-278
VACMASTER	VK1530	792-353
VACMASTER	VK1630	792-353
VACMASTER	VK1638	792-377
VACMASTER	VK1650	792-377
VACMASTER	VOM205	792-346
VACMASTER	VQ1530	792-353
VACTEC		
VACTEC	25	792-247
VANDER		
VANDER	VOP700	792-278
VICTOR		
VICTOR	V-WOODY	792-278
VICTOR	WD 30	792-261
VICTOR	WV 35	792-421
VINIS		
VINIS	VCP-2516	792-278
VINIS	VCP-2016	792-278
VINIS	VCP-25180	792-353
VIPER		
VIPER	GV 25	792-261
VIPER	GV 35	792-377
VIPER	LSU 135 ...	792-261
VIPER	LSU 275 ...	792-384
VIPER	LSU 375 ...	792-384
VIPER	LSU 395 ...	792-384
VIPER	SD 18	792-346
WETROK		
WETROK	Bantam 6 / 9	792-346
WETROK	Duovac 34 stof	792-421
WETROK	Durovac 6	792-346
WETROK	Durovac 11	792-278
WETROK	Freedom	792-346
WETROK	Monovac 6	792-346
WETROK	Monovac 11	792-278
WETROK	Twinvac 18	792-278
WETROK	Twinvac 25	792-278
WINDSOR		
WINDSOR	Recover 7	792-360
WINDSOR	Recover 12	792-377
WINDSOR	Recover 18	792-360
WINDSOR	Titan	792-360
WIRBEL		
WIRBEL	98	792-384
WIRBEL	814	792-346
WIRBEL	815	792-346
WIRBEL	829	792-278
WIRBEL	909 PLUS	792-346
WIRBEL	931 I	792-261
WIRBEL	935	792-353
WIRBEL	980	792-384
WIRBEL	990	792-384
WORKSHOP		
WORKSHOP	WS1100CA	792-261
WORKSHOP	WS1200	792-377
WORKSHOP	WS1400	792-377
WORKSHOP	WS1600	792-377
WORTEX		
WORTEX	VC 2015-1 WS	792-285
WORTEX	VC 2015	792-292
WORTEX	VC 3016	792-292
WURTH		
WURTH	HWS 15-L	792-261
WURTH	ISS 35	792-292
WURTH	ISS 45-M	792-377
ZELMAN		
ZELMAN	TV max 2150w	792-392
ZELMAN	TV max 2155w	792-392
ВИХРЬ		
ВИХРЬ	СП-1500/20	792-278
ВИХРЬ	СП-1500/30	792-353
ДИОЛД		
ДИОЛД	ПВУ-1200-20	792-392
ДИОЛД	ПВУ-1200-30	792-421

Марка пылесоса	Модель пылесоса	Артикул Практика
ДИОЛД	ПВУ-1400-50	792-414
ДИОЛД	ПВУ-1400-60	792-414
ЗУБР		
ЗУБР	ПУ-15-1200 M1	792-346
ЗУБР	ПУ-20-1400 M3	792-392
ЗУБР	ПУ-30-1400 M3	792-421
ЗУБР	ПУ-60-1400 M4	792-414
ЗУБР	ЗППУ-1400-20	792-392
ЗУБР	ЗППУ-1400-30	792-421
ИНТЕРСКОЛ		
ИНТЕРСКОЛ	ПУ-30/1400	792-247
ИНТЕРСКОЛ	ПУ-32/1200	792-247
КАЛИБР		
КАЛИБР	СПП-1200/20	792-285
КАЛИБР	СПП-1200/30 M	792-421
КАЛИБР	СПП-1200/40 M	792-421
КАЛИБР	СПП-1400/60 M	792-414
КАЛИБР	СПП-1500/25	792-421
КАЛИБР	СПП-1500/30	792-421
КОМЕТА		
КОМЕТА	A-024	792-414
КОМЕТА	A-024-3	792-414
КОМЕТА	CB30	792-407
КОРБЕТ		
КОРБЕТ	362	792-278
КОРБЕТ	363	792-261
КОРБЕТ	365	792-421
КОРБЕТ	366	792-421
КОРБЕТ	367	792-414
КОМЕТА		
КОМЕТА	A-026-2	792-384
КОМЕТА	A-026-3	792-384
КОМЕТА	CB30	792-353
КРАТОН		
КРАТОН	VC-30	792-292
Русский мастер		
Русский мастер	1230E	792-353
СОЮЗ		
СОЮЗ	ПСС-7320	792-278
СОЮЗ	ПСС-7330	792-407
ТИТАН		
ТИТАН	ПП15	792-346
ТИТАН	ПП30	792-353
ЭНЕРГОМАШ		
ЭНЕРГОМАШ	ПП-72016	792-392
ЭНЕРГОМАШ	ПП-72030	792-421

Наборы насадок и сверл



Наборы отверточных насадок и сверл ПРАКТИКА

Упаковка. Пластиковая коробка в блистере с евроотверстием





Арт. 031-297

ПРАКТИКА Набор сверл по металлу 13 шт. 1.5-6.5 мм, в металлической коробке.

серия
МАСТЕР

Сверла по металлу. Состав набора: D, мм		Арт. 031-297
1.5мм, 2.0мм, 2.5мм, 3.0мм, 3.2мм, 3.5мм, 4.0мм, 4.5мм, 4.8мм, 5.0мм, 5.5мм, 6.0мм, 6.5мм	13 шт	
ГОСТ 10902-77		EAN-13 4607074031297



Арт. 911-956

ПРАКТИКА Набор сверл по металлу 10 шт. 1.0-10.0 мм, в металлической коробке.

серия
МАСТЕР

Сверла по металлу. Состав набора: D, мм		Арт. 911-956
1.0мм, 2.0мм, 3.0мм, 4.0мм, 5.0мм, 6.0мм, 7.0мм, 9.0мм, 10.0мм	10 шт	
ГОСТ 10902-77		EAN-13 4640027911956



Арт. 031-303

ПРАКТИКА Набор сверл по металлу 19 шт. 1.0-10.0 мм, в металлической коробке.

серия
МАСТЕР

Сверла по металлу. Состав набора: D, мм		Арт. 031-303
1мм, 1.5мм, 2.0мм, 2.5мм, 3.0мм, 3.5мм, 4.0мм, 4.5мм, 5.0мм, 5.5мм, 6.0мм, 6.5мм, 7.0мм, 7.5мм, 8.0мм, 8.5мм, 9.0мм, 9.5мм, 10.0мм	19 шт	
ГОСТ 10902-77		EAN-13 4607074031303



Арт. 911-963

ПРАКТИКА Набор сверл по металлу 25 шт. 1.0-13.0 мм, в металлической коробке.

серия
МАСТЕР

Сверла по металлу. Состав набора: D, мм		Арт. 911-963
1мм, 1.5мм, 2.0мм, 2.5мм, 3.0мм, 3.5мм, 4.0мм, 4.5мм, 5.0мм, 5.5мм, 6.0мм, 6.5мм, 7.0мм, 7.5мм, 8.0мм, 8.5мм, 9.0мм, 9.5мм, 10.0мм, 10.5мм, 11.0мм, 11.5мм, 12.0мм, 12.5мм, 13.0мм	25 шт	
ГОСТ 10902-77		EAN-13 4640027911963





Арт. 031-693

ПРАКТИКА Набор отверточных насадок и сверл 27 шт.

серия
Сделай Сам

L = 25 мм			L = 50 мм			Арт. 031-693
+	Phillips	3 шт	+	Pozidriv	2 шт	
+	Pozidriv	3 шт	+	Phillips	3 шт	
-	Шлицевая	4 шт				
	Сверла по кирпичу	5 шт		Зенкер	1 шт	EAN-13
	Сверла по металлу	5 шт		Магнитный держатель	1 шт	4607074031693



Арт. 031-709

ПРАКТИКА Набор отверточных насадок и сверл 31 шт.

серия
Сделай Сам

L = 25 мм			Сверла		Арт. 031-709
+	Phillips	3 шт	Сверла по дереву	3 шт	
+	Pozidriv	3 шт	Сверла перовые по дереву	4 шт	
-	Шлицевая	3 шт	Сверла по металлу	10 шт	EAN-13
	Магнитный держатель	1 шт	Сверла по кирпичу	4 шт	4607074031709



Арт. 031-716

ПРАКТИКА Набор отверточных насадок и сверл 63 шт.

серия
Сделай Сам

L = 25 мм			L = 50 мм			Арт. 031-716
+	Phillips	3 шт	+	Pozidriv	2 шт	
+	Pozidriv	3 шт	+	Phillips	2 шт	
-	Шлицевая	4 шт	-	Шлицевая	2 шт	
	Головка торцевая	8 шт		Сверла по дереву	5 шт	
	Коронки по дереву	4 шт		Сверла перовые по дереву	2 шт	
	Адаптер для коронок	1 шт		Сверла по металлу	13 шт	
	Зенкер	1 шт		Сверла по кирпичу	3 шт	
	Магнитный держатель	1 шт		Ограничительные кольца	4 шт	EAN-13
	Отвертка	1 шт		Ключ для колец	1 шт	4607074031716
	Центровочные цилиндры	4 шт				



Арт. 031-723

ПРАКТИКА Набор отверточных насадок и сверл 55 шт.

серия
Сделай Сам

L = 25 мм			L = 50 мм			Арт. 031-723
+	Phillips	3 шт	+	Pozidriv	2 шт	
+	Pozidriv	3 шт	-	Шлицевая	3 шт	
-	Шлицевая	4 шт				
+	Torx	5 шт		Сверла по дереву	6 шт	
	Квадрат	3 шт		Сверла перовые по дереву	4 шт	
	Держатель с фиксатором	1 шт		Сверла по металлу	10 шт	
	Ограничительные кольца	4 шт		Сверла по кирпичу	5 шт	EAN-13
	Ключ для колец	1 шт		Зенкер	1 шт	4607074031723



Арт. 640-179

ПРАКТИКА Набор сверл по металлу 5 шт.

серия
Сделай Сам

Сверло спиральное правостороннее, угол заточки 118°. Изготовлено из быстрорежущей стали. Предназначено для сверления конструкционных углеродистых и легированных сталей с пределом прочности на растяжение 800 Н/мм², цветных металлов, чугуна и твердых пластиков. Рекомендуется работать с использованием СОЖ.

Арт.	Описание	Диаметры сверл, мм	EAN-13
640-179	Набор сверл по металлу 5 шт	2,3,4,5,6	4680014640179



Арт. 640-186

ПРАКТИКА Набор сверл по дереву 5 шт.

серия
Сделай Сам

Сверло спиральное изготовлено из высококачественной углеродистой инструментальной стали. Предназначено для сверления мягкой древесины и древесины средней твердости, ДСП, а также легких строительных материалов, таких как гипсокартон.

Арт.	Описание	Диаметры сверл, мм	EAN-13
640-186	Набор сверл по дереву 5 шт	3,4,5,6,8	4680014640186

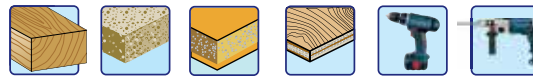

Арт. 640-193

ПРАКТИКА Набор сверл по кирпичу 4 шт.

серия
Сделай Сам

Сверло спиральное изготовлено из высококачественной углеродистой инструментальной стали. Твердосплавная напайка обеспечивает высокую скорость сверления и длительный срок службы. Предназначено для ударного сверления кирпича, природного и искусственного камня, легкого бетона. Для ударных дрелей.

Арт.	Описание	Диаметры сверл, мм	EAN-13
640-193	Набор сверл по бетону 4 шт	4,5,6,8	4680014640193



Арт. 640-209

ПРАКТИКА Набор сверл по стеклу 4 шт.

серия
Сделай Сам

Твердосплавная напайка изготовлена из карбида вольфрама. Специальный профиль и алмазная заточка позволяют производить засверливание с особой точностью. Предназначено для сверления стекла и мягкой керамической плитки, не для керамогранита. Использовать охлаждение водой. Рекомендуемая скорость вращения 400-800 об/мин. Рекомендуется работать с использованием СОЖ.

Арт.	Описание	Диаметры сверл, мм	EAN-13
640-209	Набор сверл по стеклу / плитке 4 шт	3,4,5,6	4680014640209



Не для керамогранита!

Для сверления керамогранита используйте алмазные трубчатые коронки (Стр. 162).



Арт. 640-216

ПРАКТИКА Набор буров по бетону 3 шт.

серия
Сделай Сам

Предназначены для ударного сверления бетона, кирпича и натурального камня перфоратором с патроном SDS-plus. Изготовлены из высоколегированной инструментальной стали, оснащены твердосплавной напайкой. Перед установкой в патрон хвостовик рекомендуется смазать специальной смазкой (стр. 184).

Арт.	Диаметр, мм	Рабочая длина, мм	Общая длина, мм	EAN-13
640-216	5	50	110	4680014640216
	6	50	110	
	8	50	110	

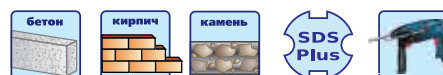

Карманные мультиулы



Карманные мультитулы ПРАКТИКА

Упаковка. Блистер с евроотверстием



ПРАКТИКА Карманные мультитулы

серия
МАСТЕР

Многофункциональный инструмент – незаменимый персональный помощник в походе, на рыбалке, велосипедной прогулке, в автомобиле и хозяйстве. Изготовлен из нержавеющей стали и анодированного алюминия, в комплект входит нейлоновый чехол с поясным креплением.



Арт. 776-683

серия
МАСТЕР

11 в 1



Включает:

- плоскогубцы, кусачки,
- нож,
- линейка,
- пила,
- напильник,
- 2 плоские отвертки,
- крестовая отвертка,
- консервный нож,
- открывалка для бутылок,
- шило.

В комплект входит чехол для ношения на поясе.

EAN-13: 4630006776683



Арт. 774-351

серия
ЭКСПЕРТ

10 в 1



Включает:

- плоскогубцы,
- кусачки,
- карабин,
- ножницы,
- фонарь,
- отвертка плоская,
- отвертка крестовая,
- консервный нож,
- открывалка для бутылок,
- нож с большим лезвием.

В комплект входит чехол для ношения на поясе.

EAN-13: 4630006774351



Арт. 773-149

серия
ЭКСПЕРТ

10 в 1



Включает:

- разводной ключ
- молоток
- плоскогубцы
- кусачки
- нож
- напильник
- серрейторный нож
- плоская отвертка
- держатель отверточных насадок
- набор отверточных насадок

В комплекте 12 наиболее часто используемых отверточных насадок, а также чехол для ношения на поясе.

EAN-13: 4630006773149

ПРАКТИКА Наборы мультитулов

серия
МАСТЕР

Набор многофункциональных инструментов, незаменимый персональный помощник в походе, на рыбалке, велосипедной прогулке, в автомобиле и хозяйстве.

Все инструменты набора изготовлены из нержавеющей стали и анодированного алюминия, в комплект входит нейлоновый чехол с поясным креплением.



Арт. 775-037



Карманный нож оснащенный всеми необходимыми функциями для повседневного использования, небольшого путешествия или загородной прогулки.
Включает:
- 2 лезвия,
- ножницы,
- консервный нож,
- отвертка плоская,
- открывалка для бутылок,
- штопор,
- шило.

Ультра-компактный брелок-нож в прочном алюминиевом корпусе с максимальным набором функций!
Включает:
- фонарь,
- нож,
- 2 плоские отвертки,
- крестовая отвертка,
- открывалка для бутылок.

Включает:
- плоскогубцы, кусачки,
- ребра на рукоятках для колки орехов,
- нож,
- инструмент для чистки рыбы,
- линейка,
- пила по дереву,
- напильник,
- 2 плоские отвертки,
- крестовая отвертка,
- консервный нож,
- открывалка для бутылок.

EAN-13: 4630006775037

В комплект входит чехол для ношения на поясе.



Арт. 775-044

Дисплей на 6 наборов



Карманный нож оснащенный всеми необходимыми функциями для повседневного использования, небольшого путешествия или загородной прогулки.
Включает:
- 2 лезвия,
- ножницы,
- консервный нож,
- отвертка плоская,
- открывалка для бутылок,
- штопор,
- шило.

Включает:
- плоскогубцы,
- кусачки,
- нож,
- пила,
- ножницы,
- напильник,
- отвертка плоская,
- отвертка крестовая,
- консервный нож,
- открывалка для бутылок.

В комплект входит чехол для ношения на поясе.

EAN-13: 4630006775044



Арт. 777-482



Компактный светодиодный фонарь в прочном алюминиевом корпусе.

Включает:
- плоскогубцы, кусачки,
- ребра на рукоятках для колки орехов,
- нож,
- инструмент для чистки рыбы,
- линейка,
- пила по дереву,
- напильник,
- 2 плоские отвертки,
- крестовая отвертка,
- консервный нож,
- открывалка для бутылок.

В комплект входит чехол для ношения на поясе.

EAN-13: 4630006777482

Электронные инструменты



Детектор универсальный ПРАКТИКА

Упаковка. Коробка на подвесе с евроотверстием

Евроотверстие
32 мм

серия
ЭКСПЕРТ

Прозрачное
окно, видно
прибор и
элементы
управления

Особенности
детектора

Максимальная
глубина для
обнаружения



**Преимущества
новой упаковки:**
- можно открыть без
повреждения,
- можно выставлять
в упаковке и без.

**Технические
характеристики,
функции и
параметры**

Артикул



ПРАКТИКА Детектор универсальный ДУ-100М

серия
ЭКСПЕРТ

Детектор универсальный предназначен для обнаружения скрытой проводки, труб, арматуры, а также неметаллических элементов в бетонных и кирпичных конструкциях при проведении строительно-монтажных, сантехнических, электротехнических и отделочных работ. Большой дисплей и удобный интерфейс облегчает выполнение поиска и разметки.

Прочие параметры:

- Дисплей 2,4"
- Подсветка дисплея
- Питание, В: 1 x 9 (тип 6LR61)
- Диапазон рабочих температур, °С: -10... +50
- Диапазон температур хранения, °С: -20... +70
- Относительная влажность воздуха, %: до 90
- Класс защищенности корпуса: IP54

Характеристики	Артикул: 912-236
Глубина обнаружения стали, мм	до 100
Глубина обнаружения цветных металлов, мм	до 70
Глубина обнаружения электропроводки, мм	до 50
Глубина обнаружения дерева, мм	до 20
Автоматическая калибровка	
Автоматическое отключение, мин	5
Время работы (приблизительно), ч	4
Вес, кг	0,18
Комплектация	чехол, 1 x 6LR61
Габариты (ДхШхВ), мм	
EAN-13	4640027912236



МАКСИМАЛЬНАЯ ГЛУБИНА ОБНАРУЖЕНИЯ, мм

- | | | | |
|---|-------------------------|---|--|
| 1 | Сталь - до 100 | 3 | Провода под напряжением переменного тока 220В / 50Гц - до 50 |
| 2 | Цветные металлы - до 70 | 4 | Дерево - до 20 |

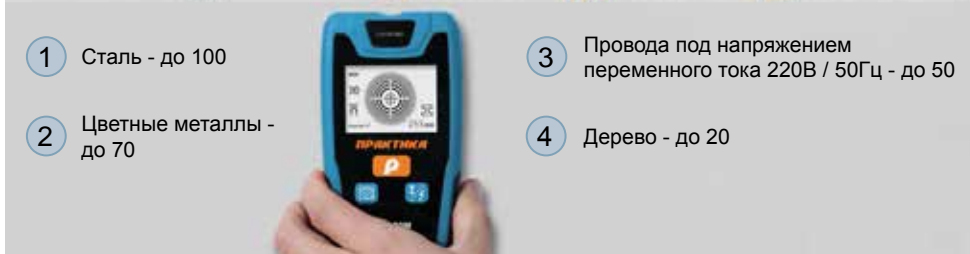

Дальномеры лазерные ПРАКТИКА

Упаковка. Коробка на подвесе с евроотверстием

Евроотверстие
32 мм

серия
ЭКСПЕРТ

Максимальная
длина
измерений

Теорема
Пифагора

Вычисление
площади и
объема

MIN / MAX
результаты

Установка на
штатив,
резьба 1/4"



**Преимущества
новой упаковки:**
- можно открыть без
повреждения,
- можно выставлять
в упаковке и без.

**Технические
характеристики,
функции и
параметры**

Артикул

Штрихкод в
системе EAN-13



ПРАКТИКА Дальномер лазерный ДЛ-20

серия
ЭКСПЕРТ

Лазерный дальномер предназначен для быстрого измерения расстояний до 20м с высокой точностью при производстве строительно-монтажных, планировочных и геодезических работ. Ультеракомпактный дизайн и простой интерфейс существенно увеличивают производительность при проведении измерений.

Особенности:

- Большой дисплей и крупные, хорошо читаемые цифры,
- Совершенная оптика – круглая большая, не дающая искажений принимающая линза.

Функции:

- Измерение расстояний, вычисление площади и объема
- Непрерывное измерение, определение минимального и максимального значения
- Возможность измерения от переднего или заднего торца дальномера
- Подсветка дисплея
- Автоматическое выключение: 3 мин
- Параметры лазера: II класс, 635 нм



Арт.	Модель	Диапазон измеряемой длины, м	Максимальная погрешность измерений, мм	Питание	Габариты (ДхШхВ), мм	EAN-13
247-170	ДЛ-20	0,15 - 20	±1,0	2 x AAA	95 x 35 x 23	4640018247170



ПРАКТИКА Дальномеры лазерные

серия
ЭКСПЕРТ

Лазерный дальномер предназначен для быстрого измерения расстояний до 100м с высокой точностью и обработки полученных данных при производстве строительно-монтажных, планировочных и геодезических работ.

Функции:

- Измерение расстояний, вычисление площади и объема
- Косвенные вычисления расстояний по теореме Пифагора
- Арифметические действия над результатами: сложение и вычитание
- Возможность измерения от переднего или заднего торца дальномера и от точки крепления к штативу
- Единицы измерения: метры, футы, дюймы
- Подсветка дисплея
- Память: до 20 измерений
- Автоматическое выключение: 5 мин
- Параметры лазера: II класс, 635 нм



Арт.	Модель	Диапазон измеряемой длины, м	Максимальная погрешность измерений, мм	Питание	Габариты (ДхШхВ), мм	EAN-13
649-387	ДЛ-40	0,05 - 40	±1,5	2 x AAA	127 x 52 x 26	4680014649387
649-394	ДЛ-60	0,05 - 60	±1,5	2 x AAA	127 x 52 x 26	4680014649394
649-400	ДЛ-80	0,05 - 80	±1,5	2 x AAA	127 x 52 x 26	4680014649400
243-882	ДЛ-100	0,05 - 100	±1,5	2 x AAA	127 x 52 x 26	4640018243882





Характеристики и особенности:
Защита от запотевания и царапин,
4 позиции регулировки дужек,
Масса 32 г.

ПРАКТИКА Очки красные
для работы с лазерными инструментами

серия
ЭКСПЕРТ

Очки красные предназначены для улучшения видимости красного лазерного луча на поверхности в условиях яркого естественного или искусственного освещения или на предельных для видимости расстояниях при работе с лазерными инструментами. Очки приглушают восприятие глазом всех цветов спектра кроме красного. Изготовлены из поликарбоната с специальным антибликовым покрытием и защитным слоем предотвращающим запотевание и предохраняющим от появления царапин. Очки имеют линзы с панорамным широким обзором и ступенчато регулируемые по длине нейлоновые дужки. Рекомендуется применять при работе с лазерными инструментами - дальномерами или нивелирами с длиной волны от 600 до 700 нм.

Арт.	Световой фильтр	Длина волны лазерного луча, нм	Материал	Упаковка	EAN-13
917-378	красный	600 - 700	поликарбонат	блистер	4640027917378



Внимание: очки не защищают глаза от воздействия лазерного излучения. Не направлять лазерный луч в глаза!

Нивелиры лазерные **ПРАКТИКА**

ПРАКТИКА Уровень лазерный

серия
ЭКСПЕРТ



Предназначен для быстрой разметки горизонтальных линий при производстве строительно-монтажных и планировочных работ. С помощью поперечного луча при установке на универсальный кронштейн, входящий в комплект поставки, позволяет производить точную разметку линий под различными углами к горизонту. Особенно удобен при укладке настенной плитки, установке окон, дверей, различных интерьерных работах: навешивании полок, картин, карнизов, светильников и др. Предусмотрена возможность работы с штативом.

Технические характеристики:

- Максимальная дальность видимости: линии 3 м, точки 20
- Лазер II класса, линия 635 нм, точка 650 нм
- Точность лазера: линия 1 мм/м, точка 0.5 мм/м
- Точность пузырьковых уровней 1 мм/м
- Мощность < 1 мВт
- Питание: 2 x 1.5 В (AAA)

Арт.	Максимальная дальность луча, м	Точность лазера, мм/м	Питание	Масса, кг	Габариты (ДхШхВ), мм	EAN-13
649-417	линия - 3 точка - 20	линия ± 1 точка ± 0,5	2 x AAA	0,31	165x23x34	4680014649417

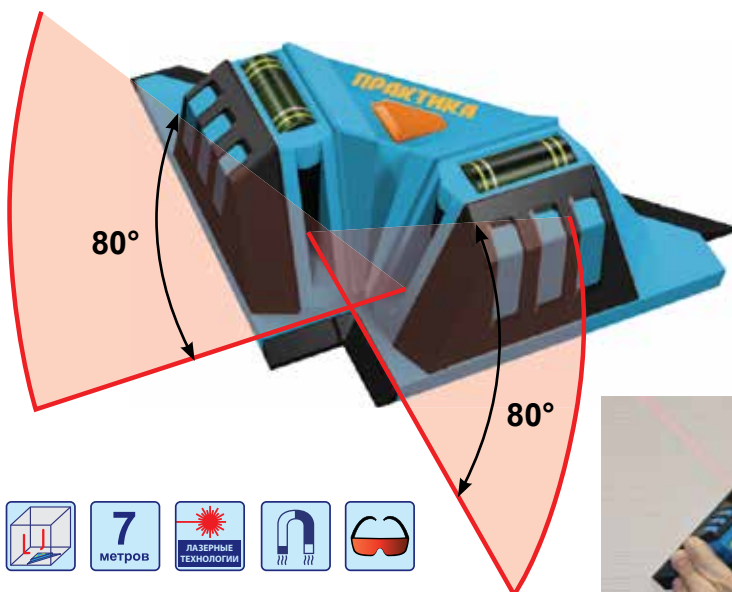

ПРАКТИКА
Уровень для укладки
плитки

серия
ЭКСПЕРТ

Предназначен для разметки при укладке плитки на пол или на стену, по прямой или по диагонали. Проецирует две взаимно перпендикулярные, четко видимые линии. Пузырьковые уровни позволяют точно позиционировать лучи по вертикали, горизонтали или диагонали. Дискретность угла транспортира 5°. Предусмотрена возможность крепления уровня на стену под любым углом с помощью встроенных магнитов и металлической площадки, входящей в комплект.

Технические характеристики:

- Максимальная дальность видимости 7 м
- Точность ± 0.5 мм/м
- Лазер II класса, 635 нм
- Мощность < 1 мВт
- Питание: 2 x 1.5 В (AA)



Арт.	Максимальная дальность луча, м	Точность лазера, мм/м	Питание	Масса, кг	Габариты (ДхШхВ), мм	EAN-13
649-448	7	±0,5	2 x AA	0,32	160 x 9 x 9	4680014649448



ПРАКТИКА

Нивелир лазерный НЛ-2Л

серия **ЭКСПЕРТ**

Предназначен для быстрой разметки строго горизонтальных и вертикальных линий при производстве строительно-монтажных и планировочных работ. Проецирует взаимно перпендикулярные лучи в горизонтальной и вертикальной плоскостях. Применяется для укладки настенной плитки, установке окон, дверей, навешивании полок, картин, карнизов, светильников и других интерьерных работах. Автоматическое нивелирование. Нивелир имеет резьбу 1/4" для установки на штатив.

Технические характеристики:

- Максимальная дальность видимости 10м
- Диапазон самовыравнивания ± 4°
- Время самовыравнивания 5с
- Точность ± 0.5 мм/м
- Лазер II класса, 635нм
- Мощность < 1мВт
- Питание: 2x1.5В (AAA)



Арт.	Максимальная дальность луча, м	Точность видимости, мм/м	Питание	Масса, кг	Габариты (ДхШхВ), мм	EAN-13
649-424	10	±0,5	2 x AAA	0,254	65 x 65 x 56	4680014649424

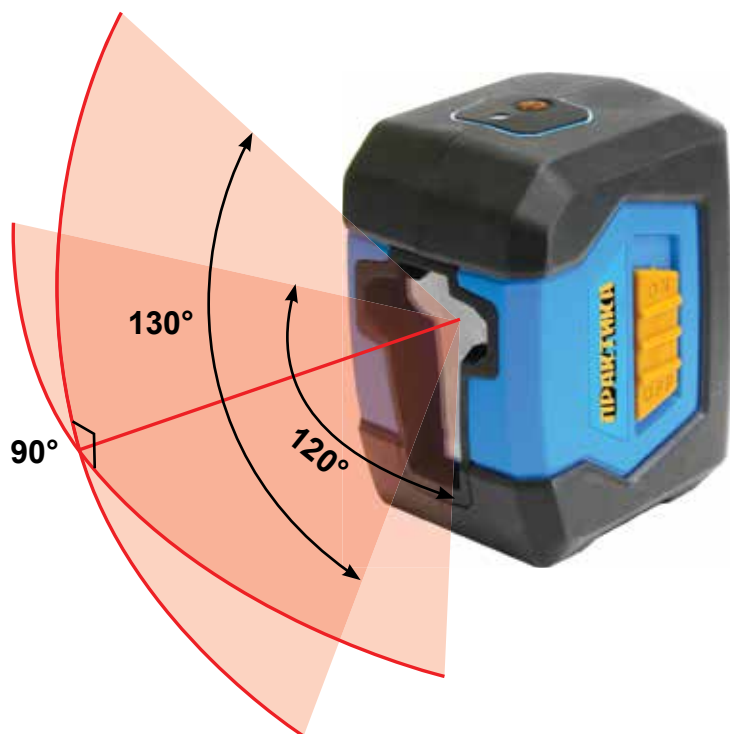

ПРАКТИКА

Нивелир лазерный НЛ-2ЛФ

серия **ЭКСПЕРТ**

Предназначен для быстрой разметки строго горизонтальных и вертикальных линий при производстве строительно-монтажных и планировочных работ. Проецирует взаимно перпендикулярные лучи в горизонтальной и вертикальной плоскостях. Применяется для укладки настенной плитки, установке окон, дверей, навешивании полок, картин, карнизов, светильников и других интерьерных работах. Автоматическое нивелирование. Фиксация под углом. Нивелир имеет резьбу 1/4" для установки на штатив.

Технические характеристики:

- Фиксация под углом
- Максимальная дальность видимости 10м
- Диапазон самовыравнивания ± 4°
- Время самовыравнивания 5с
- Точность ± 0.5 мм/м
- Лазер II класса, 635нм
- Мощность < 1мВт
- Питание: 2x1.5В (AA)

Арт.	Максимальная дальность луча, м	Точность видимости, мм/м	Питание	Масса, кг	Габариты (ДхШхВ), мм	EAN-13
245-909	10	±0,5	2 x AA	0,28	71 x 56 x 86	4640018245909



ПРАКТИКА

Нивелир лазерный НЛ-180-2

серия
ЭКСПЕРТ

Предназначен для быстрой разметки строго горизонтальных и вертикальных линий при производстве строительно-монтажных и планировочных работ. Проецирует взаимно перпендикулярные лучи в горизонтальной и вертикальной плоскостях с углом 180°/165°. Применяется для укладки настенной плитки, установке окон, дверей, навешивании полок, картин, карнизов, светильников и других интерьерных работах. Автоматическое нивелирование. Фиксация под углом. Нивелир имеет резьбу 1/4" для установки на штатив.

Технические характеристики:

- Фиксация под углом
- Максимальная дальность видимости 10м
- Диапазон самовыравнивания ± 4°
- Время самовыравнивания 5с
- Точность ± 0.5 мм/м
- Лазер II класса, 635нм
- Мощность < 1мВт
- Питание: 2x1.5В (AA)

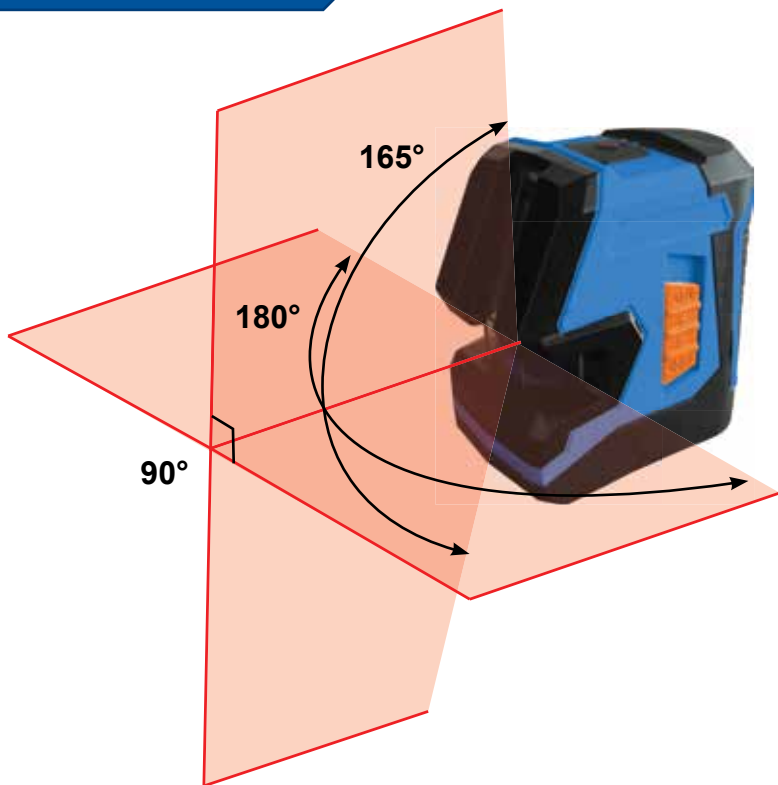

Арт.	Максимальная дальность луча, м	Точность видимости, мм/м	Питание	Масса, кг	Габариты (ДхШхВ), мм	EAN-13
245-916	10	±0,5	2 x AA	0,305	88 x 60 x 98	4640018245916



ПРАКТИКА

Нивелир лазерный НЛ-360

серия
ЭКСПЕРТ

Нивелир лазерный самовыравнивающийся предназначен для быстрой разметки строго горизонтальных и вертикальных линий при производстве строительно-монтажных и планировочных работ. Проецирует линию в горизонтальной плоскости на угол 360° и вертикальную линию во фронтальной полусфере. Применяется для укладки настенной плитки, установке потолков, окон, дверей, навешивания полок, картин, карнизов, светильников и других при производстве других интерьерных работ. Автоматическое нивелирование. Нивелир имеет резьбу 1/4" для установки на штатив. Возможно отключение маятника самовыравнивания и разворот лучей на любой произвольный угол. Обрезиненный корпус улучшает эргономику при манипуляциях с нивелиром, снижая вероятность падения.

Технические характеристики:

- Максимальная дальность видимости 10 м
- Диапазон самовыравнивания ± 4°
- Время самовыравнивания 4 с
- Точность ± 0.5 мм/м
- Лазер II класса, 635 нм
- Мощность < 1 мВт
- Питание: 4 x 1.5 В (AA)

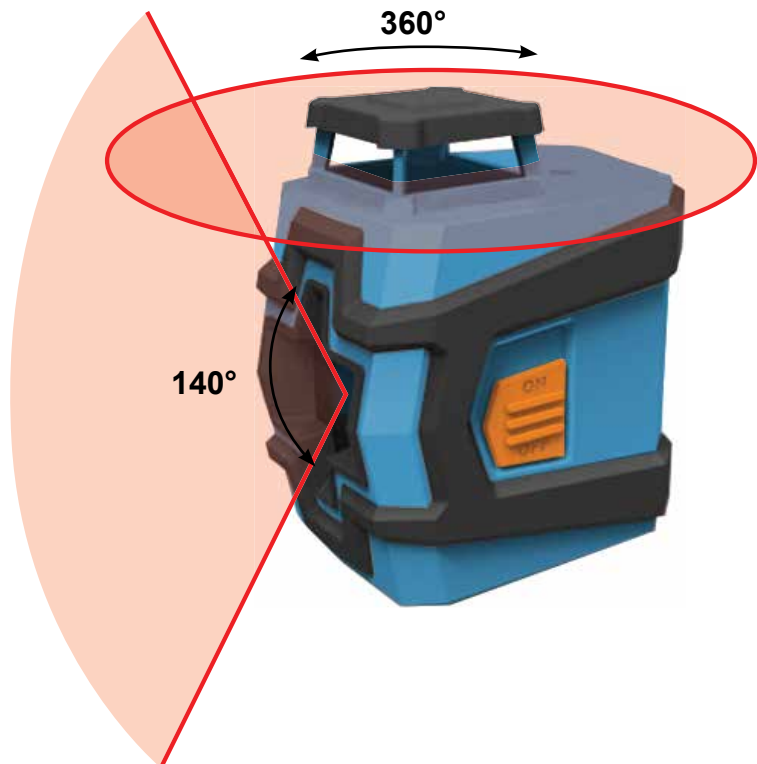

Арт.	Максимальная дальность луча, м	Точность видимости, мм/м	Питание	Масса, кг	Габариты (ДхШхВ), мм	EAN-13
649-431	10	±0,5	4 x AA	0,332	90 x 69 x 111	4680014649431



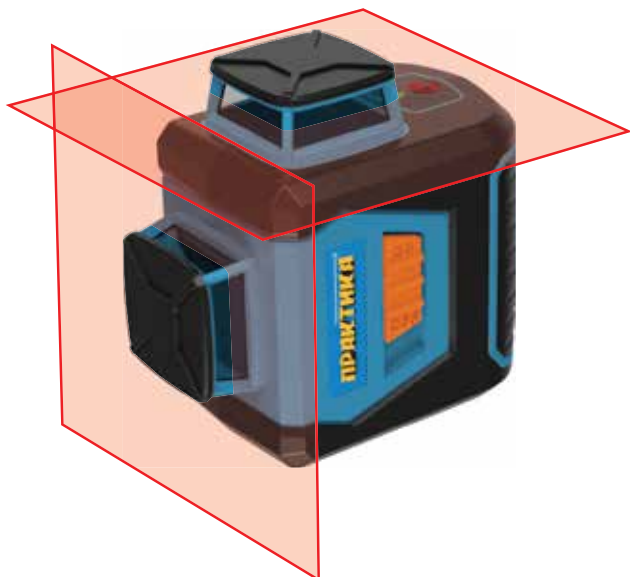

ПРАКТИКА

Нивелир лазерный НЛ360-2

серия
ЭКСПЕРТ

Предназначен для быстрой разметки строго горизонтальных и вертикальных линий при производстве строительно-монтажных и планировочных работ. Проецирует 2 взаимно перпендикулярные линии в горизонтальной и вертикальной плоскости в диапазоне 360°. Применяется для укладки настенной плитки, при установке перегородок, окон, дверей, навешивании полок, картин, карнизов, светильников и других интерьерных работах. Автоматическое нивелирование. Нивелир имеет резьбу 1/4" для установки на штатив.

Технические характеристики:

- Максимальная дальность луча 20 м
- Диапазон самовыравнивания ± 4°
- Время самовыравнивания 4 с
- Точность ± 0.5 мм/м
- Лазер II класса, 635 нм
- Мощность < 1 мВт
- Питание: 4 x 1.5 В (AA)



Алюминиевый кейс

Арт.	Максимальная дальность луча, м	Точность видимости, мм/м	Питание	Масса, кг	Габариты (ДхШхВ), мм	EAN-13
910-454	20	±0,5	4 x AA	0,390	112 x 65.2 x 107	4640027910454

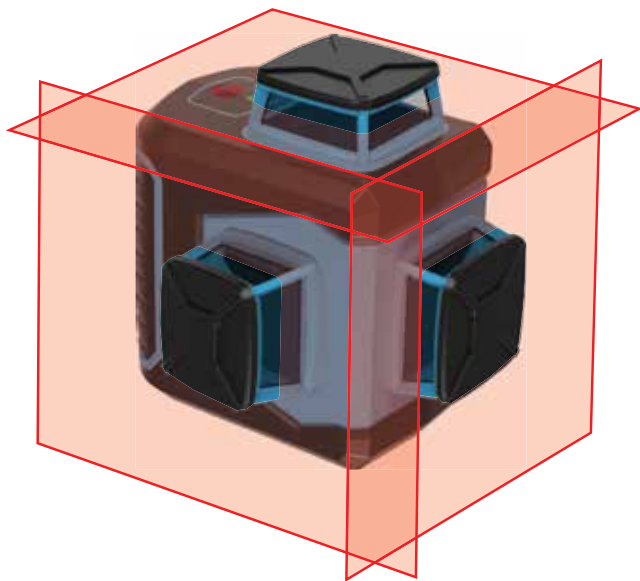

ПРАКТИКА

Нивелир лазерный НЛ360-3К

серия
ЭКСПЕРТ

Предназначен для быстрой разметки строго горизонтальных и вертикальных линий при производстве строительно-монтажных и планировочных работ. Проецирует линию в горизонтальной плоскости в диапазоне 360° и 2 взаимно перпендикулярные линии 360° в вертикальной плоскости.

Применяется для укладки настенной плитки, при установке перегородок, окон, дверей, навешивании полок, картин, карнизов, светильников и других интерьерных работах. Автоматическое нивелирование.

Нивелир имеет резьбу 1/4" для установки на штатив.

Технические характеристики:

- Максимальная дальность луча 20 м
- Диапазон самовыравнивания ± 4°
- Время самовыравнивания 4 с
- Точность ± 0.5 мм/м
- Лазер II класса, 635 нм
- Мощность < 1 мВт
- Питание: 4 x 1.5 В (AA)



В наборе:



Очки красные*



4x батарейки AA



Кронштейн



Лазерная мишень



Пластиковый кейс

Арт.	Максимальная дальность луча, м	Точность видимости, мм/м	Питание	Масса, кг	Габариты (ДхШхВ), мм	EAN-13
910-447	20	±0,5	4 x AA	0,395	106 x 84 x 107	4640027910447



*Очки красные предназначены для улучшения видимости луча на поверхности в условиях яркой освещенности.



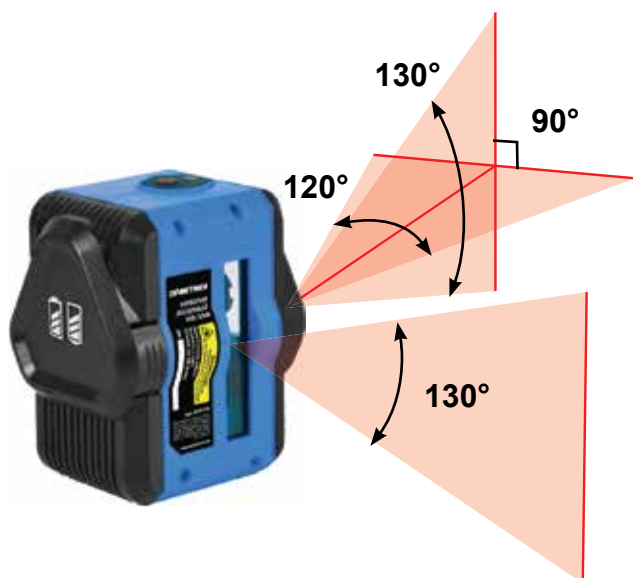

ПРАКТИКА

Нивелир лазерный НЛ-ЗЛФ

серия **ЭКСПЕРТ**

Лазерный самовыравнивающийся нивелир ПРАКТИКА НЛ-ЗЛФ предназначен для быстрой разметки строго горизонтальных и вертикальных линий при производстве строительно-монтажных и планировочных работ. Проецирует линию в горизонтальной плоскости на угол 120° и 2 вертикальные линии на угол 130°. Линии расположены под углом 90° друг к другу.

Применяется для укладки настенной плитки, установки перегородок, окон, дверей, подвесных потолков, навешивания полок, картин, карнизов, светильников и при проведении других интерьерных работ. Автоматическое нивелирование. Предусмотрена фиксация лучей в включенном состоянии для поворота нивелира на любой произвольный угол в любой плоскости.

Предусмотрена возможность работы на штативе. Резьба штатива 1/4".

Технические характеристики:

- Максимальная дальность видимости луча: 10 м
- Диапазон самовыравнивания ± 5°
- Время самовыравнивания до 4 с
- Точность ± 0,5 мм/м
- Параметры лазера: 2-й класс, 635нм, <1мВт
- Питание: 2 x 1,5 В (тип АА)

Арт.	Максимальная дальность луча, м	Точность видимости, мм/м	Питание	Масса, кг	Габариты (ДхШхВ), мм	EAN-13
917-170	10	±0,5	2 x AA	0,250	63 x 76 x 91	4640027917170

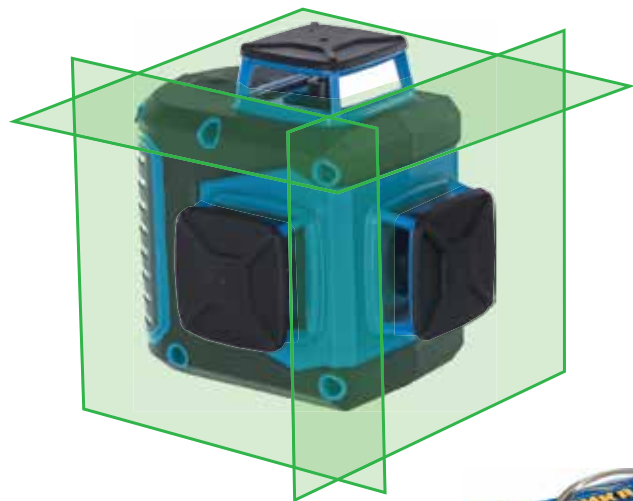

ПРАКТИКА

Нивелир лазерный НЛЗ-360-3 «ИЗУМРУД»

серия **ЭКСПЕРТ**

Предназначен для быстрой разметки строго горизонтальных и вертикальных линий при производстве строительно-монтажных и планировочных работ. Проецирует линию в горизонтальной плоскости в диапазоне 360° и 2 взаимно перпендикулярные линии 360° в вертикальной плоскости. Зеленый лазерный луч в несколько раз более яркий и легко читается глазом на предельной дальности даже в условиях хорошей освещенности.

Применяется для укладки настенной плитки, при установке перегородок, окон, дверей, навешивании полок, картин, карнизов, светильников и других интерьерных работах. Автоматическое нивелирование. Предусмотрена возможность работы со штативом.

Технические характеристики:

- Максимальная дальность видимости луча 20 м
- Диапазон самовыравнивания ± 4°
- Время самовыравнивания 4 с
- Точность ± 0,5 мм/м
- Лазер II класса, 532 нм, мощность < 1 мВт
- Питание: 4 x 1,5 В (АА)



Алюминиевый кейс

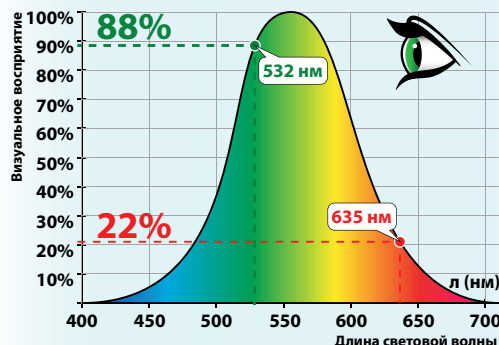

Арт.	Максимальная дальность луча, м	Точность видимости, мм/м	Питание	Масса, кг	Габариты (ДхШхВ), мм	EAN-13
917-187	20	±0,5	4 x AA	0,395	106 x 84 x 107	4640027917187



Штативы и кронштейны ПРАКТИКА



Арт. 245-961

Арт. 917-316, 245-954

ПРАКТИКА Штативы телескопические

серия ПРОФИ

Складные штативы ПРАКТИКА предназначены для использования совместно с лазерными дальномерами, нивелирами, построителями плоскостей и другими подходящими измерительными инструментами с резьбовым креплением 1/4". Так же штативы могут быть использованы с фото- видео- аппаратурой. Штативы изготовлены из прочного алюминиевого сплава и ударопрочного пластика. Штатив (Арт. 245-961) оснащен элевационной головкой с изменяемым в 3-х плоскостях положением. Упорные ноги имеют складную 3-х секционную конструкцию с возможностью фиксации каждой секции отдельно.

Арт.	L1 Высота штатива, м	L2 Подъем головки, м	Масса, кг	Посадочная резьба	EAN-13
917-316	0,4 - 1,1	0 - 0,24	0,7	1/4"	4640027917316
245-954	0,4 - 1,3	0 - 0,24	0,7	1/4"	4640018245954
245-961	0,6 - 1,5	0 - 0,26	1,3	1/4"	4640018245961



ПРАКТИКА Штатив-мини

серия ПРОФИ

Предназначен для установки лазерных нивелиров, дальномеров, построителей плоскостей, других подходящих измерительных инструментов с резьбовым креплением 1/4". Так же штатив может быть использован с фото- и видео- аппаратурой. Изготовлен из стали и ударопрочного пластика. В сложенном виде штатив занимает мало места и удобен для оперативного использования. Имеет регулировку угла наклона. Рекомендован для использования на ровных поверхностях. Высота штатива в разложенном состоянии 20 см.



Арт.	Высота штатива, м	Масса, кг	Посадочная резьба	EAN-13
245-947	0,20	0,110	1/4"	4640018245947



ПРАКТИКА Штатив с клипсой-зажимом

серия ПРОФИ

Предназначен для установки лазерных нивелиров, дальномеров, построителей плоскостей, других подходящих измерительных инструментов с резьбовым креплением 1/4". Так же штатив может быть использован с фото- и видео- аппаратурой. Изготовлен из стали и ударопрочного пластика. В сложенном виде штатив занимает мало места и удобен для оперативного использования. Имеет регулировку углов наклона в нескольких плоскостях. Оснащен зажимом для крепления на различные объекты, такие как: трубы, столешницы, стремянки, каркасы, полки и др. Высота штатива в разложенном состоянии 18 см.



Арт.	Высота штатива, м	Масса, кг	Посадочная резьба	EAN-13
245-930	0,18	0,210	1/4"	4640018245930



ПРАКТИКА Штатив-кронштейн для нивелиров

серия ПРОФИ

Предназначен для установки лазерных нивелиров и построителей плоскостей с резьбовым креплением 1/4". Может быть установлен на любой ровной поверхности, прикреплен к металлическим объектам, таким как трубы, каркасы и др., с помощью встроенного мощного магнита или подвешен на стену. В сложенном виде штатив занимает мало места и удобен для оперативного использования. Имеет винт точной установки площадки с нивелиром по высоте в диапазоне 80мм.



Арт.	Масса, кг	Посадочная резьба	EAN-13
245-923	0,160	1/4"	4640018245923



ПРАКТИКА Штатив кронштейн

серия ПРОФИ

Предназначен для установки лазерных дальномеров, нивелиров и построителей плоскостей с резьбовым креплением 1/4". Оснащен зубчатым реечным механизмом для быстрой и точной настройки по высоте. Диапазон подъема 48-120мм. База поворачивается на любой произвольный угол в горизонтальной плоскости с фиксацией винтом. Это позволяет проецировать вертикальные линии в диапазоне 360° поворачивая нивелир по горизонтали. Штатив имеет отверстие для крепления на стене и резьбовую посадку 1/4" для установки на штатив или боковое крепление распорной стойки.



Арт.	Высота штатива, м	Масса, кг	Посадочная резьба	EAN-13
911-239	0,20	0,110	1/4"	4640027911239





ПРАКТИКА Штатив кронштейн

серия **ПРОФИ**

Предназначен для установки лазерных дальномеров, нивелиров, построителей плоскостей, а также легкой фото и видео-техники с резьбой 1/4". Штатив-кронштейн имеет струбцину для крепления к столу, трубе и другим профилированным конструкциям. Штатив-кронштейн позволяет устанавливать приборы под произвольными углами к горизонту в разных плоскостях и рекомендован для использования со всеми лазерными инструментами ПРАКТИКА.

Арт.	Высота штатива, м	Масса, кг	Посадочная резьба	EAN-13
917-965			1/4"	4640027917965



ПРАКТИКА Переходник F1/4" - M5/8" для штатива

серия **ЭКСПЕРТ**

Переходник для установки на штатив с резьбой 1/4" измерительной, лазерной, геодезической, фототехники с резьбой 5/8". Рекомендован для установки различной техники на штативы Практика.

Арт.	Внутренняя резьба, дюйм	Внешняя резьба, дюйм	EAN-13
919-006	1/4"	5/8"	4640027919006



ПРАКТИКА Переходник F5/8" - M1/4" для штатива

серия **ЭКСПЕРТ**

Переходник для установки на штатив с резьбой 5/8" измерительной, лазерной, фототехники с резьбой 1/4". Рекомендован для установки дальномеров и нивелиров Практика на геодезические штативы.

Арт.	Внутренняя резьба, дюйм	Внешняя резьба, дюйм	EAN-13
919-013	5/8"	1/4"	4640027919013



Рулетки измерительные **ПРАКТИКА**

Евроотверстие 32 мм

серия **ЭКСПЕРТ**

Длина измерительной ленты

Толщина измерительной ленты

Артикул

Ширина измерительной ленты



Штрихкод в системе EAN-13

Функциональные особенности

Металлическая клипса для крепления на пояс

ПРАКТИКА Рулетки измерительные

серия **ЭКСПЕРТ**

10 особенностей профессиональных рулеток ПРАКТИКА:

- Корпус 2-х компонентный, обрезиненный, не скользкий, эргономичный, ударопрочный.
- Механизм - безрывковый с виброгашением. Обеспечивает плавный ход ленты.
- Толщина ленты 0,13 мм - уникальная стойкость к излому. Выдвигается на 2,5м без излома в горизонтальной плоскости.
- Нейлоновое покрытие обеспечивает до 10 раз больший срок эксплуатации без ухудшения читаемости.
- Матовое не бликующее покрытие, крупные цифры - легко читать при любом освещении.
- 2-сторонняя печать шкалы. На лицевой стороне горизонтальная, на обратной - вертикальная.
- Магнитный крюк с двумя точками крепления. Возможность зацепа сверху и снизу заготовки.
- Автостоп ленты.
- Прочный плетеный ремешок для ношения на запястье, изготовлен из капронового волокна.
- Прочный металлический зажим для фиксации на поясе.



Арт.	Длина, мм	Ширина, мм	Толщина, мм	EAN-13
647-581	3	16	0,13	4680014647581
647-598	5	25	0,13	4680014647598
647-604	7,5	25	0,13	4680014647604
647-611	10	25	0,13	4680014647611

Уровни строительные ПРАКТИКА

серия
ЭКСПЕРТ

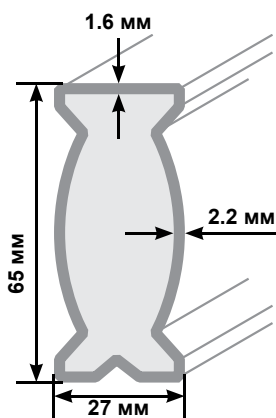

Уникальная форма и толщина стенок алюминиевого профиля позволяют уровню выдерживать значительные статические изгибающие и торсионные нагрузки сопоставимые с весом человека.

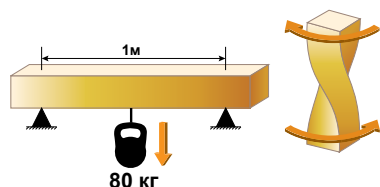

Ударостойкий ватерпас с уклономером

угол 1,5° угол 0° угол 3°



Метки, нанесенные на ватерпас, позволяют спроектировать угол наклона поверхности на величины 1,5° и 3°, например для стока воды в ванной комнате в трап.

серия
ПРОФИ

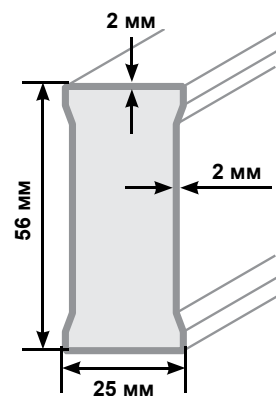
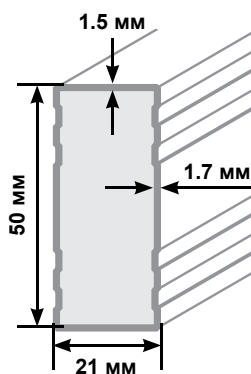

Съемные двухкомпонентные амортизационные торцевые заглушки

Угол обзора 130°



Специальная форма ватерпаса позволяет достигнуть максимального угла обзора в 130°.



Горизонтальный ватерпас



Вертикальный ватерпас



Ватерпас под углом 45°

Все уровни оснащены 3-мя ватерпасами.

Удобная прорезиненная ручка



V – образный фрезерованный паз для труб

Позволяет установить уровень точно вдоль трубы.

Двухкомпонентные амортизационные торцевые заглушки

Сферический ватерпас для максимального обзора



Фрезерованная поверхность



Уровни строительные профессиональные ПРАКТИКА

ПРАКТИКА Уровни строительные профессиональные

серия
ЭКСПЕРТ



Строительные уровни экспертного класса. Профиль сечения 28 x 66 мм сложной формы с множеством ребер жесткости и толщиной стенки до 2,2 мм обеспечивает уникальную жесткость и прочность. Изготовлен из термически упрочненного алюминиевого сплава АД33 с анодированным покрытием оранжевого цвета. Три ударопрочный ватерпаса 45°, 90° и 180° установлены с точностью 0,5 мм/м, изготовлены из акриловых синтетических смол, заполнены не замерзающей жидкостью, стойкой к воздействию ультрафиолета. Центральный ватерпас оснащен специальными полосками для использования уровня в качестве уклономера. Верхняя и нижняя плоскости фрезерованы для обеспечения высокой точности измерения. Нижняя плоскость

имеет V-образный паз, предназначен для установки уровня на объекты цилиндрической формы, такие как трубы. С обеих сторон профиль оснащен амортизирующими двухкомпонентными резиновыми заглушками, которые эффективно гасят удар в случае падения на торец. Для удобного использования профиль оснащен рукоятками с пластиковыми эргономическими вставками. Конструкция и применяемые материалы уровней Практика делают результаты измерений мало зависимыми от изменения температуры в широком диапазоне, что особенно важно в России.

Арт.	Масса, кг	Длина уровня, мм	Точность, мм/м	Кол-во глазков	Кол-во ручек	Особенности	Сечение профиля, мм	EAN-13
242-700	0,555	600	±0,5	3	1	V- паз	28 x 66	4640018242700
242-717	0,71	800			2			4640018242717
242-724	0,88	1000			4640018242724			
242-731	1,04	1200			4640018242731			
242-748	1,275	1500			4640018242748			
242-755	1,635	2000			4640018242755			



ПРАКТИКА Уровни строительные профессиональные

серия
ПРОФИ



Строительные уровни профессионального класса. Профиль сечения 22 x 51 мм прямоугольной формы с множеством ребер жесткости и толщиной стенки до 1,7 мм обеспечивает прекрасную жесткость и прочность, не доступную многим аналогичным изделиям других производителей, при этом оставаясь очень легким и удобным в использовании. Изготовлен из термически упрочненного алюминиевого сплава АД33, покрытым прочной порошковой краской синего цвета. Три ударопрочный ватерпаса 45°, 90° и 180° установлены с точностью 0,5 мм/м, изготовлены из акриловых синтетических смол, заполнены не замерзающей жидкостью, стойкой к воздействию ультрафиолета. Куполообразный центральный ватерпас позволяет считывать результат с различных углов обзора до 270°. Верхняя и нижняя плоскости фрезерованы для обеспечения высокой точности измерения. С обеих сторон профиль оснащен амортизирующими двухкомпонентными резиновыми заглушками, которые эффективно гасят удар в случае падения на торец. Конструкция и применяемые материалы уровней Практика делают результаты измерений мало зависимыми от изменения температуры в широком диапазоне, что особенно важно в России.

жидкостью, стойкой к воздействию ультрафиолета. Куполообразный центральный ватерпас позволяет считывать результат с различных углов обзора до 270°. Верхняя и нижняя плоскости фрезерованы для обеспечения высокой точности измерения. С обеих сторон профиль оснащен амортизирующими двухкомпонентными резиновыми заглушками, которые эффективно гасят удар в случае падения на торец. Конструкция и применяемые материалы уровней Практика делают результаты измерений мало зависимыми от изменения температуры в широком диапазоне, что особенно важно в России.

Арт.	Масса, кг	Длина уровня, мм	Точность, мм/м	Кол-во глазков	Особенности	Сечение профиля, мм	EAN-13
242-762	0,24	400	±0,5	3		22 x 51	4640018242762
242-779	0,335	600					4640018242779
242-786	0,435	800					4640018242786
242-793	0,53	1000					4640018242793
242-809	0,635	1200					4640018242809
242-816	0,78	1500					4640018242816
242-823	1,02	2000					4640018242823



ПРАКТИКА Уровни строительные магнитные

серия
ПРОФИ

“ТОРПЕДО”

Строительные уровни профессионального класса. Профиль с множеством ребер жесткости и толщиной стенки до 1,7 мм обеспечивает прекрасную жесткость и прочность. Изготовлен из термически упрочненного алюминиевого сплава АД33, покрытым прочной порошковой краской синего цвета. Три ударопрочный ватерпаса 45°, 90° и 180° с точностью 0,5 мм/м, изготовлены из акриловых синтетических смол, заполнены не замерзающей жидкостью, стойкой к воздействию ультрафиолета. Куполообразный центральный ватерпас позволяет считывать результат с различных углов обзора до 270°. Верхняя и нижняя плоскости фрезерованы для обеспечения высокой точности

измерения. С обеих сторон профиль оснащен амортизирующими резиновыми заглушками, которые эффективно гасят удар в случае падения на торец. Заглушки можно снять и использовать торцевой срез профиля для того, чтобы приложить его перпендикулярно поверхности, если того требуют условия измерений. Для удобного использования профиль оснащен рукояткой с пластичной эргономической вставкой.

Три мощных неодимовых магните встроены в профиль, позволяют надежно его крепить к различным металлическим объектам, таки как трубы, профили др.

Конструкция и применяемые материалы уровней Практика делают результаты измерений мало зависимыми от изменения температуры в широком диапазоне, что особенно важно в России.

Арт.	Масса, кг	Длина уровня, мм	Точность, мм/м	Кол-во глазков	Опции	Особенности	Профиль, мм	EAN-13
242-830	0,485	600	±0,5	3	рукоятка	магнитный	25 x 60	4640018242830
242-854	0,16	250	±0,75	3	V-паз	магнитный «ТОРПЕДО»	Н образный	4640018242854



ПРАКТИКА Уровень строительный литой ударный

серия
ПРОФИ

Профессиональный ударный уровень. Используется каменщиками и печниками при возведении конструкций из кирпичей. Изготовлен из литого, термически упрочненного алюминиевого сплава АД33, покрытым прочной порошковой краской синего цвета. Форма и расположение ребер жесткости смоделированы таким образом, чтобы передавать удар киянки с максимальной силой. На верхней части профиля расположены 2 резиновые площадки для работы киянкой. Два ударопрочный ватерпаса 90° и 180° с точностью 0,5 мм/м, изготовлены из акриловых синтетических смол, заполнены не замерзающей жидкостью, стойкой к воздействию ультрафиолета.

Нижняя плоскость фрезерована, для удобного использования профиль оснащен рукояткой.

Арт.	Масса, кг	Длина уровня, мм	Точность, мм/м	Кол-во глазков	Кол-во ручек	Особенности	Профиль, мм	EAN-13
242-861	0,875	600	±0,5	2		литой, ударный	25 x 60	4640018242861

ПРАКТИКА Уклономер строительный цифровой

серия
ЭКСПЕРТ

Цифровой уклономер экспертного класса. Предназначен для измерения угловых отклонений в любом пространственном положении. Профиль сечения 28 x 66 мм сложной формы с множеством ребер жесткости и толщиной стенки до 2,2 мм обеспечивает уникальную жесткость и прочность. Изготовлен из термически упрочненного алюминиевого сплава АД33 с анодированным покрытием оранжевого цвета. Два ударопрочных ватерпаса 90° и 180° с точностью 0,5 мм/м, изготовлены из акриловых синтетических смол, заполнены не замерзающей жидкостью, стойкой к воздействию ультрафиолета. В центральной части профиля встроено многофункциональный дисплей с подсветкой. Верхняя и нижняя плоскости фрезерованы для обеспечения высокой точности измерения. С обеих сторон профиль оснащен амортизирующими

двухкомпонентными резиновыми заглушками, которые эффективно гасят удар в случае падения на торец. Для удобного использования профиль оснащен рукояткой с пластичной эргономической вставкой. Наиболее удобен для установки стропил крыш, лестниц и других наклонных конструкция. Дополнительные функции: калибровка, фиксация результатов, звуковой сигнал при переходе через ноль.

Арт.	Масса, кг	Длина уровня, мм	Точность, мм/м	Кол-во глазков	Кол-во ручек	Питание	Профиль, мм	EAN-13
242-847	0,585	600	±0,5	2	1	6LR61	28 x 66	4640018242847

Щетки графитовые для электроинструмента



Щетки графитовые ПРАКТИКА для электроинструмента

Индивидуальная упаковка на 2 щетки: коробка с евроотверстием.



Групповая упаковка. Картонная коробка: 10 комплектов



Графитовые щетки для электроинструмента.

Абсолютное большинство современных электроинструментов оснащено коллекторными электродвигателями, основными особенностями которых является малая масса при высокой энерговооруженности, что является залогом высокой производительности инструмента.



Рис.1. Двигатель

Двигатель (Рис.1) состоит из: неподвижного статора и вращающегося внутри него ротора под действием электродвижущей силы индукции (ЭДС индукции) возникающей в обмотках якоря в электромагнитном поле статора.

Ротор - вал с ведущей шестерней, **вентилятором (2)** и **якорем (1)** с **коллектором (6)**, установленный на 2 подшипника.

Якорь набран из металлических фигурных пластин, напрессованных на ведущий вал ротора с уложенными между ними обмотками медного провода, концы которых пайкой собраны в коллектор (6).

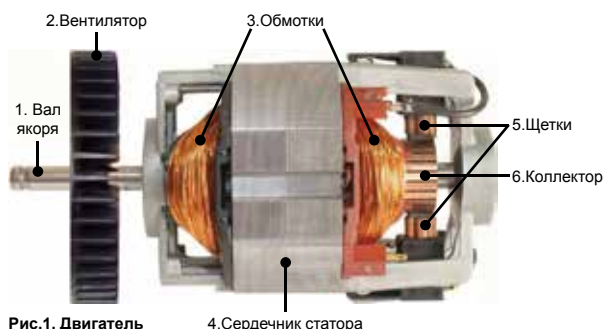
Коллектор цилиндрической формы, находящийся на валу двигателя объединяет концы обмоток якоря, которые припаяны к отшлифованным и изолированным друг от друга медным пластинам – ламелям коллектора.

Возникающая в обмотках ротора электродвижущая сила потребляет значительный ток измеряемый десятками ампер. Передачу этого тока с неподвижного статора на вращающийся с большой скоростью ротор осуществляет щеточно-коллекторный узел электродвигателя, где **щетка (5)** играет важнейшую роль токопроводящего недорогого изнашиваемого контакта находящегося в экстремально жестких условиях эксплуатации. Вот почему к качеству, материалу, сечению щетки предъявляются самые высокие требования.



Рис.2. Щетка

Щетка (Рис.2) представляет собой съемный электрический контакт скользящего типа, задача которого передавать электрическую мощность ($V \times A$) с неподвижного статора на быстро вращающийся ротор с минимальными электрическими, механическими и тепловыми потерями при минимальном износе (ущербе) коллектора ротора.

Конструктивно щетка представляет собой призматическую **графитовую деталь (4)** прямоугольного сечения, с присоединенным к ней плетеным из тонкой медной проволоки, гибким канатиком – **тоководом (3)** с **клеммой (1)** для подключения в электрическую схему двигателя. Ряд щеток имеет встроенную **подающую пружину (2)** между графитовой деталью и клеммой для облегчения установки щетки в корпус двигателя.

Призматические контактные детали щеток Практика изготавливаются из высококачественного «Электрографита», получаемого из углеродных материалов (антрацит, кокс, нефтекос, сажа), спрессованных под высоким давлением после нагрева в вакуумной электропечи до температуры 2500°C. Это гарантирует высокий ресурс щетки до 200-250 часов работы при минимальном износе коллектора.

Большинство щеток Практика, тех где это технически возможно, снабжены устройством «АВТОСТОП», которое отключает контакт щетки от ламелей коллектора при критическом износе щетки, что убережет коллектор двигателя от повреждения металлическими частями щетки - пружиной или тоководом.

Важно! При подборе и установке щетки в направляющие щеткодержателя важно убедиться, что щетка свободно перемещается в направлении коллектора без перекоса и заедания.

Не верно подобранная щетка может «зависать» в щеткодержателе, или имея большие зазоры, работать с перекосом, что ведет к повышенному искрообразованию, тепловыделению, повышенному износу коллектора, особенно при включении реверса на инструментах где есть эта функция. Размеры щеток Практика точно соблюдены. Щетки являются полными аналогами-заменителями оригинальных щеток. Товарный ряд щеток Практика позволяет правильно подобрать щетки к большинству популярных моделей основных известных производителей электроинструмента.









Важно! В ряде случаев необходима приработка новых щеток по месту на конкретном коллекторе. Для уменьшения искрообразования новой щетки необходимо дать поработать двигателю некоторое время без нагрузки.

Случаи повышенного искрообразования, и случаи неправильной работы щеточно-коллекторного узла

1.	Щетки плохо приработаны – повышенное искрообразование.	Дать двигателю поработать в холостую.
2.	Щетка «зависла».	Щетка заклинила. Попытаться пошевелить щетку и устранить заклинивание.
3.	Щетки неправильно выбраны.	Заменить щетки.
4.	Щеткодержатель забит пылью.	Прочистить щеткодержатель кисточкой.
5.	Забиты угольной пылью промежутки между ламелями коллектора.	Прочистить кисточкой промежутки между ламелями.
6.	Значительный износ щеток, перекос ее остатков в щеткодержателе.	Заменить щетки.
7.	Нагар на поверхности коллектора.	Увеличивает электрическое сопротивление между щеткой и коллектором. Появление нагара вызвано систематической перегрузкой двигателя. Необходимо отшлифовать коллектор в уполномоченном сервисном центре.
8.	Износ поверхности коллектора.	Может быть вызван применением некачественных щеток или нормальной выработкой его ресурса. Необходимо проточить коллектор в уполномоченном сервисном центре или заменить ротор двигателя.

*Прим. Межвитковое замыкание или явление «кругового огня» на коллекторе непосредственно к щеточному узлу отношения не имеет.

ПРАКТИКА Щетки графитовые для электроинструмента DeWALT
серия
ЭКСПЕРТ

Фото	Артикул	Аналоги	Размер щетки WxLxH, мм	Подходят для		EAN-13
				Вид электроинструмента	Модель	
Для аккумуляторных инструментов DeWALT						
 АВТОСТОП	790-564	585475-00	5,2x9,4x13	Аккумуляторные дрели и шуруповёрты	D25101K, D25102K, D25103K, D25104K, D25112K, D25113K, D25114K, D25201K, D25203K, D25213K, D25223K, DWC24K	4630053790564
 АВТОСТОП	790-571	1005550-02	6,2x16x23,2	Аккумуляторные дрели и шуруповёрты	D25901K, D25941K, D25980	4630053790571
 АВТОСТОП	790-588	1003859-00	6,2x8x13,4	Аккумуляторные дрели и шуруповёрты	D28108, D28127, D28128, D28129, D28151, D28152, DW448, DW451	4630053790588
 АВТОСТОП	790-595	1003860-00	6,4/4x10x13	Аккумуляторные дрели и шуруповёрты	D28111, D28113, D28116, D28117, D28130, D28132, D28133, D28134, D28139	4630053790595
 АВТОСТОП	790-601	1003857-00	6,4/4x10x15	Аккумуляторные дрели и шуруповёрты	D28132C, D28135, D28136, D28137, D28141	4630053790601
 АВТОСТОП	790-618	1003861-00	6,2x10x14	Аккумуляторные дрели и шуруповёрты	D28153, D28154, D28155, D28156, D28157, D28187, DW456	4630053790618
 АВТОСТОП	790-625	585041-00	6,1x15,7x21,3	Аккумуляторные дрели и шуруповёрты	D28400, D28401, D28410, D28411, D28413, D28414, D28415, D28420, D28421, D28422, D28423, D28430, D28432C, D28490, D28491	4630053790625
 АВТОСТОП	790-632	1003854-00	6,2x12,5x21,7	Аккумуляторные дрели и шуруповёрты	DW703, DW706, DW706E, DW708, DW712, DW716, DW716E, DW718, DW718XPS, DW744C, DW744XP, D23700, D27112	4630053790632

ПРАКТИКА Щетки графитовые для электроинструмента **МЕТАВО**

серия
ЭКСПЕРТ

Фото	Артикул	Аналоги	Размер щетки WxLxH, мм	Подходят для		EAN-13
				Вид электроинструмента	Модель	
Для аккумуляторных инструментов МЕТАВО						
 АВТОСТОП	790-687	316042070	5x10x15	Аккумуляторные дрели и шуруповерты	WE9-125, WE11-125, WE14-125, WE14-125Inox Plus, WEA14-125, WEP12-125Quick Protect, WQ1400	4630053790687
	790-649	316034960, 316046950, 316046970	5x10x14 (33,5 с щеткодержателем)	Аккумуляторные дрели и шуруповерты	BHE2243, KHE24, KHE26, KHE2644, KHE2650, KHE2850, KHE2443, KHE28, KHE28SP, KHE2851, UHE24, UHE28 Multi, UHE20, UHE2250 Multi, UHE22 Multi, UHE2650, UHE2850, BE751, BE1100, SBE710, SBE751, SBE900Impuls, SBE1000, SBE1100Plus	4630053790649
 АВТОСТОП	790-656	1388734023	6,2x10,2x13,3	Аккумуляторные дрели и шуруповерты	KS216, KS216LazerCut, KS216M, KGS216	4630053790656
 АВТОСТОП	790-663	316045570	6x16x24	Аккумуляторные дрели и шуруповерты	MFE-65, W22-230, W24-180, W24-230, W26-180, W26-230, WE22-230MVT, WE24-230MVT, WE26-230MVT, WX22-230, WX24-230, WX26-230	4630053790663
 АВТОСТОП	790-670	316046900	5x10x15,5	Аккумуляторные дрели и шуруповерты	WE9-125Q	4630053790670
 АВТОСТОП	790-700	316047480	6x16x24	Аккумуляторные дрели и шуруповерты	W2000, WX2000	4630053790700
 АВТОСТОП	790-717	316049670	5x10x14,5	Аккумуляторные дрели и шуруповерты	W850-125	4630053790717
 АВТОСТОП	790-724	316055190	5x10x15,5	Аккумуляторные дрели и шуруповерты	W9-100, W9-125	4630053790724
 АВТОСТОП	790-731	316055770	6x12,5x15	Аккумуляторные дрели и шуруповерты	W750-125, WE 15-125 Quick; WE 15-150 Quick; WE 15-125 HD; WEV 15-125 Quick; WEV 15-150 Quick; WEP 15-125 Quick; WEP 15-150 Quick; WEA 15-125 Quick; WEVA 15-125 Quick; WEVA 15-150 Quick WEBA 17-125 Quick; WEA 17-125 Quick; WEA 17-150 Quick; WEPBA 17-125 Quick; WEPBA 17-150 Quick; WEV 15-125 Quick HT; WEV 15-125 Quick Inox; WE15-125 S; WEA15-125 KWM	4630053790731

ПРАКТИКА Щетки графитовые для электроинструмента BOSCH

 серия
ЭКСПЕРТ

Фото	Артикул	Аналоги	Размер щетки WxLxH, мм	Подходят для		EAN-13
				Вид электроинструмента	Модель	
Для аккумуляторных инструментов BOSCH						
 АВТОСТОП	790-748	1607000V37	6x10x18		GWS11-125, GWS12-125CIE, GWS13-125CIE, GWS15-125CI, GWS17-125CIE, GWS19-125CIE	4630053790748
 АВТОСТОП	790-755	1607000CZ1	4,7x8x11		GSR140-Li, GSR180-Li	4630053790755
 АВТОСТОП	790-762	1607014171	6,2x16x23		GCM10J, GCO2000, GWS20-230H, GWS21-180H, GWS21-230H, GWS22-180H, GWS22-180JH, GWS22-180LVI, GWS22-230H, GWS22-230JH, GWS22-230LVI, GWS230H, GWS230JH, GWS24-180H, GWS24-180JH, GWS24-180LVI, GWS24-230JH, GWS24-230H, GWS24-230JBX, GWS24-230LVI, GWS24-300, GWS26-180H, GWS26-180JBV, GWS26-180JH, GWS26-230B, GWS26-230H, GWS26-230JBV, GWS26-230JH	4630053790762
 АВТОСТОП	790-779	1617014126	6,2x16x25,4		GBH11DE, GSH10C, GSH10E, GSH11E	4630053790779
 АВТОСТОП	790-786	1607014176	5x10x16,4		GG28CE, GGS28LC, GGS28LCE, GGS28C, GGS8CE, GPO14CE, GWS10-125, GWS10-125Z, GWS1000, GWS11-125CI, GWS11-125CIE, GWS11-125CIH, GWS1100, GWS14-125CI, GWS14-125CIE, GWS14-125CIT, GWS14-125INOX, GWS14-150CI, GWS1400, GWS15-125CIEH, GWS15-125CIH, GWS15-125CITH, GWS15-150CIH, GWS8-115, GWS8-115Z, GWS8-125	4630053790786
 АВТОСТОП	790-793	1607014145	5x8x15		GFF22A, GWS5-100, GWS6-115, GWS8-115C, GWS8-125CE, GWS850C, GWS850CE	4630053790793
 АВТОСТОП	790-809	2604321905	5x8x15,5		GBM13HRE, GBM13-2, GBS75AE, GDS18E	4630053790809
 АВТОСТОП	790-816	1617000525	5x8x19		GBH2-22E, GBH2-22RE, GBH2-23RE, GBH2-23REA, GBH2-24D, GBH2-24DF, GBH2-26DE, GBH2-26DRE, GBH2-26E, GBH2-26RE, GBH2-28DFV, GBH2-28DV, GBH2200, GBH2400, GBH2600, GBH3-28DFR, GBH3-28DRE, GSB16RE, GSB18VE-2, GSB18VE-2Li, GSB19-2RE, GSB19-2REA, GSB21-2RCT, GSB21-2RE, GSB780-2RE	4630053790816
 АВТОСТОП	790-823	1617014135	6,2x12,5x23		GBH7-46DE	4630053790823
 АВТОСТОП	790-830	2607034904	6x7,5x9		GSB12VE-2, GSB14,4VE-2, GSB14,4VE-2Li, GSR12VE-2, GSR14,4VE-2Li, GSR14,4VE-2, GSR18VE-2Li, GSR18VE-2, GSB36V-Li, GSR36V-Li	4630053790830
 АВТОСТОП	790-847	1617014134	5x8x19		GBH2-24DSR, GBH2-24DFR	4630053790847
 АВТОСТОП	790-854	1617014144	6,2x12,4x23		GBH5-40DCE, GBH5-40DE, GSH5E, GSH5-CE	4630053790854
 АВТОСТОП	790-694	1607014116	5x8x17,5		"GWS1348, GWS650, GWS7-115/7-125, GWS9-125C/CE/CM/CS, GWS9-150C, GA1,6L, GEX150ACE, GF20CA, GUF22A, GUF4-22A, PSF22, PSF22A, PWS500/5-115/550, PWS6-115E, PWS620S, PWS700/710, PWS7-125E, PWS7-115, PWS7-115E, PWS8-125CE	4630053790694
 АВТОСТОП	791-479	1607014172, 1607014176	5x10x17		PWS9-125, PWS10-125CE, PWS13-125C/CE, PKS54, PKS54CE, PKS66, PKS66CE, 1213, 1700, 1701, 1710, 1711, 1346 A, 1700A, 1701A, 1702AE, 1703AEVS, 1703EVS, 1710AD, 1710A, 1710D, 1711AD, 1711A, 1711D, 1775E, 1806 A, B9250, GEB 1000CE, GKS160, GKS55, GWS1000, GWS10-125C, GWS10-125CE, GWS10-150C, GWS1400, GWS14-125C, GWS14-125CE, GWS14-150C, GWS7-115, GWS7-125, GWS900, GWS9-125, OSB1020CE, PA500	4630053791479

ПРАКТИКА Щетки графитовые для электроинструмента МАКИТА

серия
ЭКСПЕРТ



Фото	Артикул	Аналоги	Размер щетки WxLxH, мм	Подходят для		EAN-13
				Вид электроинструмента	Модель	
Для аккумуляторных инструментов МАКИТА						
	790-861	181021-2	5x8x11,8		1901, 1902, 1923B, 3700B, 4300BV, 6013B, 6300-4, 6300L, 8419B, 9030	4630053790861
	790-878	191627-8	5x8x11		3706, 4322, 4323, 4324, 4326, 4327, 4329, 6010BVR, 6410, 6413, 6510B2, 6510LVR, 6510PB, 6800DBV, 6802BV, 6805BV, 9035, 9035N, 906, B03700, B04550, B04553, B04554, B04560, B04561, B04563, B05010, B05020, B05021, DP4700, GV5010	4630053790878
	790-885	181030-1	6x10x15		1100, 2106, 4014NV, 4105KB, 5801B, 6906, 9005B, 9045N, 9207SPB, 9207SPC, 9217SPC, 9741, 9900B, 9901, 9924DB, DA6300, DA6301, GA5000, JN3200, JS3200, LS0810, PC1100, SR1600, SR1800	4630053790885
	790-892	191972-1	6x10x22,5 с щеткодержателем		1923H, KP0810, KP0810C, UC3020A, UC3520A, UC4020A	4630053790892
	790-908	181044-0	6,5x13,5x18		1002BA, 1805B, 1806B, 2012, 2012NB, 2030, 2400B, 2412N, 2414, 2414K, 2702, 2704, 2708, 3600B, 3601B, 3612BR, 4110C, 5500S, 5900BR, 7104L, 9401, 9402, 9609HB, 9609NB, LF1000, LH1040, LH1040F, LS1013, LS1016, LS1030, LS1040, LS1040F, LS1214, LS1214F, LS1216, LS1440, MT940, MT941, TW1000, UC3030A, UC3530A, UC4030A, UC4530A, UC3051, UC3551, UC4051, UC4551, UC3041A, UC3541A, UC4041A	4630053790908
	790-915	181048-2	6,5x13,5x18		HM1200, HM1200B, HM1200K, HM1202C, HM1242C, HM1300, HM1400, HR3850, HR3850B, HR3850K, HR4500C, HR5000, HR5000K, HR5001C, SR2100, SR2300, SR2600	4630053790915
	790-922	195844-2	6x13x26,5		HR4501C, HR4510C, HR4511C, HR5201C, HR5210C, HR5211C, HM1101C, HM1111C, HM1203C, HM1213C, HM1214C, HM1307C, HM1307CB, HM1317C, HM1317CB	4630053790922
	790-939	191953-5	7x18x16		2414B, 2414NB, 3612, 3612C, 5103R, 5143R, 5903R, KP312S, LC1230, MT240, MT360, RP1800F, RP2300FC, RP1801F	4630053790939
	790-946	191957-7	7x18x16,4		4112HS, 4112S, 4114S, 9027, 9027S, 9029, 9029S, 9047, 9047S, 9049, 9049S, 9057S, 9059, 9059S, 9067, 9067S, 9069, 9069S, 9069SF, 9077, 9077S, 9079, 9079S, 9079SF, GA7010S, GA7020, GA7020S, GA7020SF, GA7030, GA7030SF, GA7040S, GA7050, GA7062, GA9010C, GA9020, GA9020S, GA9020SF, GA9030, GA9030SF, GA9040SF, GA9050, GA9062, HM1303, HM1303B, HM1304, HM1304B, HM1800, HM1801, HM1810, SA7000C	4630053790946
	790-953	194547-5	7x11x17		4101R, 8406C, GA5021C, GA6021C, JR3020, PC5001C	4630053790953
	790-960	191963-2	5x11x17		2107F, 4101RH, 4131, 5017RKB, 5500S, 5603R, 5604R, 5703R, 5704R, 5705R, 6305, 9015B, 9016B, 9227CB, 9403, 9404, 9903, 9920, DA4000LR, GV7000C, JR3030, JR3030T, JR3050T, JR3060T, JR3070CT, LS0714, LS0714F, LS0714FL, MT560, MT580, PV7000C, RP0910, RP1110C, SP6000, UB1100, UB1101, GA5021, GA6021, GV7000, PV7000C, 9237CB, SA5040C	4630053790960

Фото	Артикул	Аналоги	Размер щетки WxLxH, мм	Подходят для		EAN-13
				Вид электроинструмента	Модель	
Для аккумуляторных инструментов MAKITA						
	790-977	191978-9	5x11x16		9562, 9562C, 9562CH, 9562CV, 9562CVH, 9564, 9565, 9565C, 9565CV, 9565CVL, 9566C, 9566CV, BO6040, GD0800C, GD0810C, PW5000C, PW5000CH, SG1250, GA5041C, GA5040C, GA6040C, GA4540C	4630053790977
	790-984	194074-2	5x11x16		GA5041R, 9564Z, 9565HZ, GA4540, 9554HN, 9558HN, 9554HN, 9557HN, 9554NB, 9555NB, 9557NB, 9558NB/NBK, 9565H, GD0600, HR2230, 2470	4630053790984
	790-991	194160-9	6,5x11x25,2		HK1820, HK1820L, HM0870C, HM0871C, HR3200C, HR3210C, HR3210FCT, HR3540C, HR3541FC, HR4001C, HR4010C, HR4011C	4630053790991
	791-004	191962-4	6x9x11,3		4304, 4304T, 4305, 4305T, 4340CT, 4340FCT, 4340T, 4341CT, 4341FCT, 4341T, 4350CT, 4350FCT, 4351CT, 4351FCT, 6310, 6408, 6807, 6821, 6823, 6824, 6824N, 6825, 6826, 6827, 8450, 8451, 9046, BO4555, BO4556, BO4557, BO4565, BO4566, BO4900, BO4900V, BO4901, BO5000, BO5001, BO5030, BO6030, DA3010F, DA3011F, DP3003, DP4001, DP4003, DP4010, DP4011, HP1500, HP1501, HP1510, HP1620, HP1620F, HP1621, HP1621F, HP2030, HP2031, HP2032, HP2033, HP2040, HP2041, HP2042, HP2050, HP2050F, HP2051, HP2051F, HP2070, HP2070F, HP2071, HP2071F, HR1830, HR2020, HR2410, HR2413, HR2430, HR2431, HR2432, HR2440, HR2440F, HR2450, HR2450F, HR2450FT, HR2450T, HR2455, HR2475, JR1000FT	4630053791004
	791-011	191940-4	6x9x12		3703, 3707, 3707F, 3707FC, 3708, 3708F, 3708FC, 3709, 3710, 3901, 6830, 6832, 6833, 6834, 6842, 6844, 6950, 6951, 6953, 9031, 9032, 9521NB, 9522NB, 9524NB, 9525NB, 9527NB, 9528NB, 9910, 9911, JN1601, KP0800, MT190, MT953, TW0200, TW0350	4630053791011
	791-028	191971-3	7x8x10		4331D, 6203D, 6207D, 6213D, 6217D, 6313D, 6317D, 6319D, 6333D, 6337D, 6339D, 6343D, 6347D, 6349D, 8413D, 8414D, 8433D, 8443D, 8444D, BDF460, BGA450, BGA452, BGD800, BGD801, BHP460, BHR162, BHR200, BHR240, BJS100, BJS101, BJS160, BJS161, BJV140, BJV180, BPS180, BP1140, BPJ180, BUC121, BUC122, UB360D, DUC122Z, DUC252Z, DUC302Z, DUC353Z, DUB361Z, DUB362Z, DLM431Z, DLM380Z, DHR165RME, DJN161RFE, DJS161RFE, DPJ180Z, DPB181Z	4630053791028
	791-035	193466-2	5x5,7x12		6916D, 6918D, 6932FD, 6934FD, 6935FD, 6980FD, 6990D, 6992D, BDF430F, BFL080F, BFL120F, BFL121F, BFL200F, BFS230F, BFT120F, BFT121F, BTD042, BTD062, BTD123F, BTD150, BTW072, BTW150, BTW151	4630053791035
	791-042	194435-6	7x11x11		DHR202RFE, DHR241RFE, DHS630S, DHS630Z, DHS680Z, DSS610RFE, DKP180RFE	4630053791042
	791-059	196854-2 (194427-5)	3x10x13		DDF456RFE, DDF458RFE, DHP451RFE, DHP458RFE, DFS250RFE, DFS251RFE, DFS451RFE, DFS452Z, DFR550RFE, DFR750RFE, DDA350Z, DDA351Z, DJV180RFE, DJV181Z, DJV182Z (CB-440), DTW190RME/Z, DTW251RFE/RME/Z (CB-448)	4630053791059
	791-066	194722-3	6x9x13		PJ7000, GA4530, GA5030, GA4534, GA5034	4630053791066



ПРАКТИКА Щетки графитовые для электроинструмента HИTACHI

серия
ЭКСПЕРТ

Фото	Артикул	Аналоги	Размер щетки WxLxH, мм	Подходят для		EAN-13
				Вид электроинструмента	Модель	
Для аккумуляторных инструментов HИTACHI						
 АВТОСТОП	791-073	999021	6,5x7,5x12,3		TR-6, WF4V, WH14, WH16, WR14VB, WR16, X100, TR-6A, VRT-22A, VRV-16, W4YD, W4YF, G12, G12SA, G12SR2, G12SS, G12S1, G12Y, G13SB, G12SG, G12SR, G13SR, G13SR2, G13SS, G13YB, GL7, GM8, GP10, GP2, GP2SA, GP2V, CJ7V, JP2, JP20, LDU4, P20SB, P20SE, PB-20, PDM-115, PDM-125, PDP-100C, PDP-115, PDP-115A, RB40SA, RB40VA, SAY-150A, G10SA, G10SB1, G10SD, G10SD1, G10, G10SF, G10SF2, G10SF3, G10SG, G10SH, G10SK, G10SK2, G10SK3, G10SP, G10SR, G10SR2, G10SS, G10YB, CJ65, CJ65S1, CJ65V, CJ65VA, CJ65VA1, CJ65VB, CL10SA, CN16, CN16SA, CN23, D10YA, D10YB, D6Y, DH25PA, DH25PB, DV12, DV16, F-20A, FG12, FG12SA, FG12SA2, FG12SB, FG12SB2, C16, C8FSE, C8FSHE, CE16, CE16SA, CJ60, CJ60T, CJ60V, BM35Y, PDA-100D, PDA-100F, PDA-100G, PDA-100K, PDA-100M, W6SB, W6SD	4630053791073
 АВТОСТОП	791-080	999041	6,5x7,5x12		P20SA, P20SA2, P20V, SV12SD, SV12SE, SV12SH, SV12V, SV13YA, SV13YB, DH20PB, DH22PG, DH22PH, DH24PB3, DH24PC, DH24PC3, DH24PD, DH24PD3, DH24PM, CJ110M, CJ110MV, CJ65S3, CJ65V3, CJ110MVA, D10SD, D10VA, D10VB, D10VC, D10VC2, D10VD, D10VF, D10VG, D10VH, D10VJ, DV13SS, DV13V, DV13VSS, DV14V, DV16SS, DV16V, DV16VSS, DV18V, D10V1, D10Y, D13T, D13T2, D13V, D13VB, D13VB2, D13VB3, D13VF, D13VG, D13VH, W6VA, W6VA1, W6VA2, W6VA3, W6V2	4630053791080
 АВТОСТОП	791-097	999088	6,4x9x17		G15YF, G15YC, G15VA, G13YF, G13YC, G13VA, G13SP, G13SE2, G13SE, G13SD, G13SB3, G13SB2, G12VA, DH22PB, CM5SB, G12S2, G12SE2, G12SE, G12SA3, G12SA2, G10SD2, DH24PD2, X303, DH24PB2, DH24PC2	4630053791097
 АВТОСТОП	791-103	999043	7x11x17		C7MF, C7MFA, C7SA, C7SC, C7SD, C7SE, C10FS, C10FSB, C10FSH, C6MF, C6MFA, C6SE, C6SF, C6SS, C6U, C6UY, C6U2, C7, C7SF, C7SS, C7U, C7UY, C7U2, CR13V, CR13VA, CR13VBY, CR13V2, D13SA, D13Y, DH28PC, DH28PD, DH40MR, G13SC, G13SC2, SP18SA, SP18SB, SP18V, SP18VA, SP18VB, WH22, WH22SA, WR22SA, H45SR, H50, H50SA, H30PV, C8FB2, C8FC, C8FS, C8FSC, CD7, CD7SA, CM4, CM4SA2, CM4SB, CM4SB2, CM6, M12VC, M8SA2, M8V, M8V2, SB10V, SB10V2	4630053791103
 АВТОСТОП	791-110	999044	7x17x17		CC12, CC12Y, CC14, CC14SE, CC14SF, CC16SA, M12SA2, M12V, M12V2, P100F, P12R, P12RA, C10RA2, C12FA, C13SA, C13U, CM12Y, CM7MR, CM7MRU, CM9SR, DH50MR, DH50MRY, G18SE, G18SE2, G18SF, G18SG, G18SH, G18SR, G18SRU, G18U, G18UA, G18UB, G23SC, G23SC2, G23SD, G23SE, G23SF, G23SR, G23SRU, G23U, G23UA, G23UB, H65, H65SA	4630053791110
 АВТОСТОП	791-127	999072	6,5x7,5x12,3		DH24PB, DH24PB3, DH24PC, DH24PC3	4630053791127
 АВТОСТОП	791-134	999005	6,5x7,5x14		G10SR3, G12SR3, G13SR3	4630053791134
 АВТОСТОП	791-141	999067	6,5x7,4x14		G13SS2	4630053791141
 АВТОСТОП	791-158	999061	7x17x23		G23SF2, G23MR	4630053791158
 АВТОСТОП	791-165	999059	7x13x23		G23ST	4630053791165

Условные обозначения ПРАКТИКА

Серии продукции			
	для эпизодических работ в домашнем хозяйстве		для продвинутых любителей, ограниченно подходит для профессионального применения
	для профессионального применения		для интенсивного профессионального использования в тяжелых условиях
	алмазные диски с сегментами приваренными лазером для наиболее тяжелых работ		







Электроинструменты					
	Дрель		Шуруповерт		Перфоратор SDS-plus
	Перфоратор SDS-max		Миксер		Угловая шлифмашина
	Угловая шлифмашина		Станок плиткорезный		Бензорез
	Алмазный шлифовальщик		Полировальная машина		Ленточная шлифмашина
	Эксцентриковая машина		Дисковая пила		Торцовочная пила
	Сабельная пила		Лобзик		Рубанок
	Точильный станок		Консольный станок		Алмазный шлифовальщик Makita
	Сверлильный станок		Установка алмазного сверления		Деревообрабатывающий станок
	Пылесос промышленный		Пистолет клеевой		Резьборез
	Прямая шлифмашина		Многофункциональный инструмент		Измерительная лазерная техника
	Фото аппаратура		Видео аппаратура		

Типы шлицов					
	Phillips (Ph)		Внутренний шестигранник (Hex)		Наружный шестигранник (Hex)
	Spanner (Sp)		Pozidriv® (Pz)		Torx® (T)
	Квадрат (R)		Плоский шлиц (SL)		Торкс с «секретом» Tamper Torx®
	Tri-Wing (Tw)				

Условные обозначения ПРАКТИКА

Характеристики и типы					
	Чистый рез		Грубый рез		Криволинейный рез
	Быстрый рез		Глухое отверстие		Видимая дальность
	Перемешивание вверх		Перемешивание по горизонтали		Перемешивание вниз

Обрабатываемые материалы					
	Алюминий и мягкие металлы		Алюминий		Листовая сталь
	Сталь		Мягкие металлы		Трубы и профили
	Бетон		Бетон армированный		Газобетон
	Кирпич		Камень		Мрамор
	Гранит		Абразивные материалы		Облицовочная плитка
	Стекло		Дрова		Ветки
	Дерево		Древесина с гвоздями		Фанера
	ДСП		Ламинированный ДСП		Пластик
	Окрашенная поверхность		Кость, копыта животных		Картон
	Резина		Линолеум		Кожа
	Гипсокартон		Для сверления отверстий под трубы в гипсокартоне		Для сверления отверстий в гипсокартоне для электромонтажных работ
	Шифер		Полировка		Замороженные продукты

Области применения					
	Велосипедные прогулки		Охота		Поход
	Мелкий ремонт		Рыбалка		Дальние поездки

Условные обозначения ПРАКТИКА

Системы креплений и технологические особенности					
	Система SDS-Plus		Система SDS-Max		Посадка M14
	Хвостовик шестигранный 1/4"		Квадрат с фиксатором		Крепление на липкой основе VELCRO
	Для гаек УШМ		Для винтов		Для болтов
	Х-образные буры с 4-мя канавками		Тип КВАДРО		Буры А-тип
	Двойная спираль		Для твердосплавных коронок		Х-образная заточка зубил
	Сталь Р6М5К5		Сталь Р6М5		Высокоуглеродистая инструментальная сталь
	Быстрорежущая сталь		Нержавеющая сталь		Биметаллическая конструкция
	Твердосплавное напыление		Алмазное напыление		Зенкер
	Магнитный		Прогрессирующий шаг зубов		Переменный шаг зубов
	2 типа зубов		Цветное		Светится в темноте
	Установка на штатив		Вычисление по теореме Пифагора		Открывалка для бутылок
	MIN / MAX результаты		Проекция линий		Вычисление площади и объема
	Автостоп ленты		Дальность изменений		Толщина материала
	Количество лучей Максимальный угол захвата луча		Ударопрочный		Точность измерений
	Защита от ультрафиолетовых лучей		V-образный паз		Ударостойкий
	Всепогодный		Наличие уклономера		Фрезерованная поверхность

Пиктограммы безопасности и рекомендации по применению

	Используйте наушники		Используйте очки		Используйте респиратор
	Используйте защитные перчатки		Важная информация		Не допускается СОЖ
	Использовать охлаждающую жидкость		Сухой рез		Не для шлифования
	Работать в ударном режиме		ЗАПРЕЩЕНО работать в ударном режиме		Работать только с опорной тарелкой
	Отходы		Лазерная опасность		Используйте красные очки



Пример
оформления
стенда
1250 x 2400 мм

Диски алмазные 230 мм,
11 арт.

Диски алмазные 200 мм,
2 арт.

Диски алмазные 180 мм,
4 арт.

Диски алмазные 150 мм,
4 арт.

Диски алмазные 125 мм,
11 арт.

Диски алмазные 115 мм,
6 арт.

Диски абразивные по
металлу, 11 арт.

Диски абразивные по
камню, 5 арт.

2400 мм

Чашки твердосплавные,
4 арт.

Чашки алмазные, 5 арт.

Коронки алмазные по
бетону, 2 арт.

Коронки алмазные по
керамограниту, 2 арт.

Коронки твердосплавные
по бетону, 2 арт.

Коронки алмазные для
установок алмазного
сверления, 7 арт.

Масштаб 1:10, в 1 см - 10 см

Итого 78 позиций



Пример оформления
стенда
1250 x 2400 мм

Диски алмазные 400 мм,
4 арт.

Диски алмазные 350 мм,
4 арт.

Диски алмазные 300 мм,
5 арт.

Диск алмазный 250 мм,
1 арт.

Чашки алмазные, 2 арт.

Чашка твердосплавная,
1 арт.

Коронки алмазные по
керамограниту, 2 арт.

Коронки твердосплавные
по бетону, 3 арт.

Коронки алмазные для
установок алмазного
сверления, 6 арт.

Держатель для
твердосплавных
коронки, 1 арт.

Коронки алмазные по
бетону, 2 арт.

2400 мм

Масштаб 1:10, в 1 см - 10 см

Итого 31 позиция





Пример
оформления
стенда
1250 x 2400 мм

Кордцетки для точил,
4 арт.

Кордцетки для УШМ,
17 арт.

Кордцетки для дрелей,
14 арт.

Наборы кордцеток,
3 арт.

Губки полировальные,
3 арт.

Круги шерстяные
полировальные, 3 арт.

Тарелки опорные, 4 арт.

Круги абразивные на
липкой основе без
отверстий, 6 арт.

Круги абразивные
на липкой основе с
отверстиями, 9 арт.

Круги абразивные
шлифовальные
торцевые, 4 арт.

Круги лепестковые,
6 арт.

Ножи для рубанка,
2 арт.

Ленты шлифовальные,
20 арт.

Ленты шлифовальные в
коробках по 10 шт.

Круги абразивные
на липкой основе с
отверстиями в коробках
по 25 шт.

2400 мм

Масштаб 1:10, в 1 см - 10 см

Итого 115 позиций

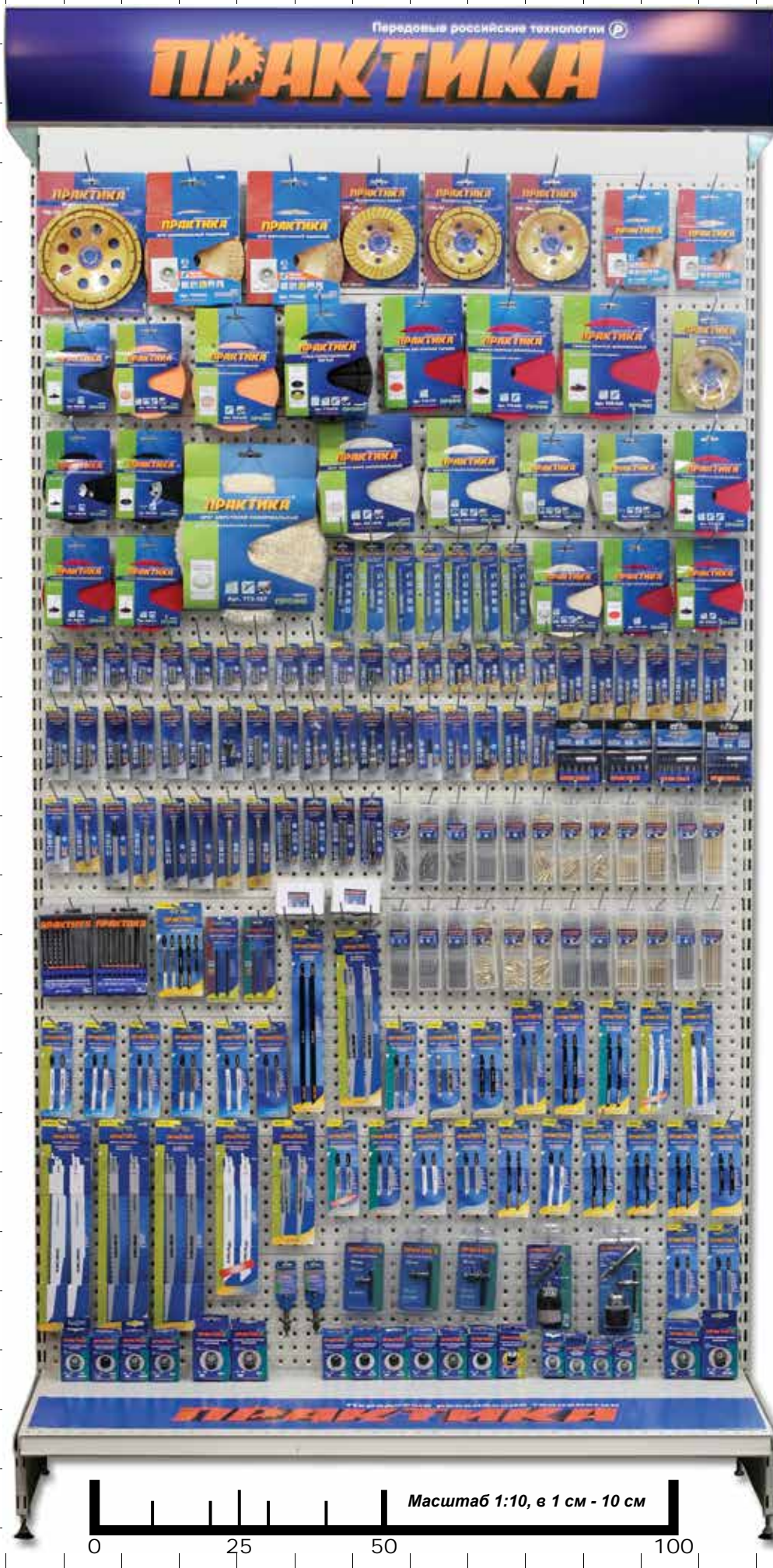

Пример оформления
стенда
1250 x 2400 мм

Чашки твердосплавные, 4 арт.

Чашки алмазные, 5 арт.

Губки-полировальные, 3 арт.

Тарелки опорные, 9 арт.

Стикеры для тарелок, 2 арт.

Круги шерстяные полировальные, 6 арт.

Сверла по металлу с шестигранным хвостовиком, 7 арт.

Насадки отверточные в блистере, 39 арт.

Магнитные держатели, 9 арт.

Головки магнитные, 4 арт.

Наборы отверточных насадок, 8 арт.

Насадки отверточные в групповой упаковке, 24 арт.

Наборы пилки для лобзика, 3 арт.

Ножи для рубанка, 2 арт.

Пилки для лобзика, 27 арт.

Пилки для сабельной пилы, 6 арт.

Переходники для патронов, 2 арт.

Ключи для патронов, 3 арт.

Наборы. Патрон с переходником SDS-Plus, 2 арт.

Патроны сверлильные, 19 арт.

2400 мм

Масштаб 1:10, в 1 см - 10 см

Итого 164 позиции





Пример оформления
стенда
1250 x 2400 мм

Диски пильные
D = 130 мм, 2 арт.

Диск пильный
D = 140 мм, 1 арт.

Диски пильные
D = 150 мм, 3 арт.

Диски пильные
D = 160 мм, 3 арт.

Диск пильный
D = 165 мм, 2 арт.

Диски пильные
D = 170 мм, 1 арт.

Диски пильные
D = 180 мм, 2 арт.

Диск пильный
D = 185 мм, 1 арт.

Диски пильные
D = 190 мм, 5 арт.

Диски пильные
D = 200 мм, 3 арт.

Диски пильные
D = 210 мм, 3 арт.

Диск пильный
D = 216 мм, 1 арт.

Диски пильные
D = 235 мм, 2 арт.

Диски пильные
D = 250 мм, 4 арт.

Диск пильный
D = 255 мм, 1 арт.

Диски пильные
D = 300 мм, 4 арт.

Диски пильные
D = 500 мм, 2 арт.

2400 мм

Масштаб 1:10, в 1 см - 10 см

Итого 40 позиций

0 25 50 100

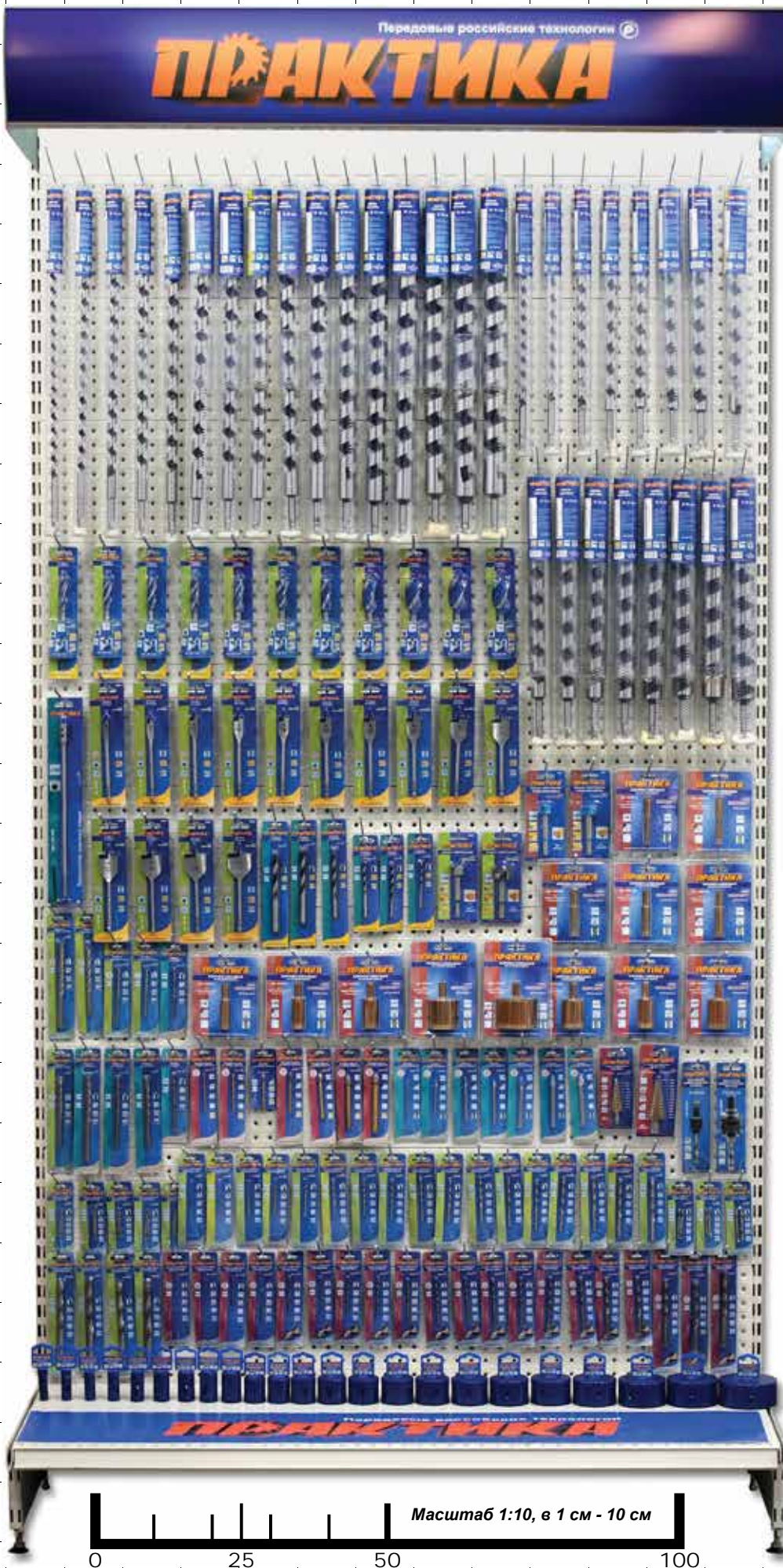

Пример
оформления
стенда
1250 x 2400 мм

Сверла винтовые,
32 арт.

Сверла винтовые с
тройной спиралью,
11 арт.

Перовые сверла, 14 арт.

Удлинитель для перовых
сверл, 1 арт.

Сверла по дереву
цилиндрические, 6 арт.

Сверла Форстнера
твердосплавные, 2 арт.

Сверла Форстнера HCS,
2 арт.

Коронки алмазные по
керамограниту, 13 арт.

Сверла по бетону, 5 арт.

Сверла по кирпичу и
бетону, 5 арт.

Сверла ступенчатые,
2 арт.

Адаптеры для
биметаллических
коронки, 2 арт.

Квадро-сверла по стеклу,
7 арт.

Сверла по стеклу и
кафелю, 7 арт.

Сверла по металлу
двусторонние, 8 арт.

Сверла по металлу
шлифованные, 21 арт.

Сверла по металлу
кобальтовые, 20 арт.

Коронки
биметаллические,
23 арт.

2400 мм

Масштаб 1:10, в 1 см - 10 см

Итого 186 позиций



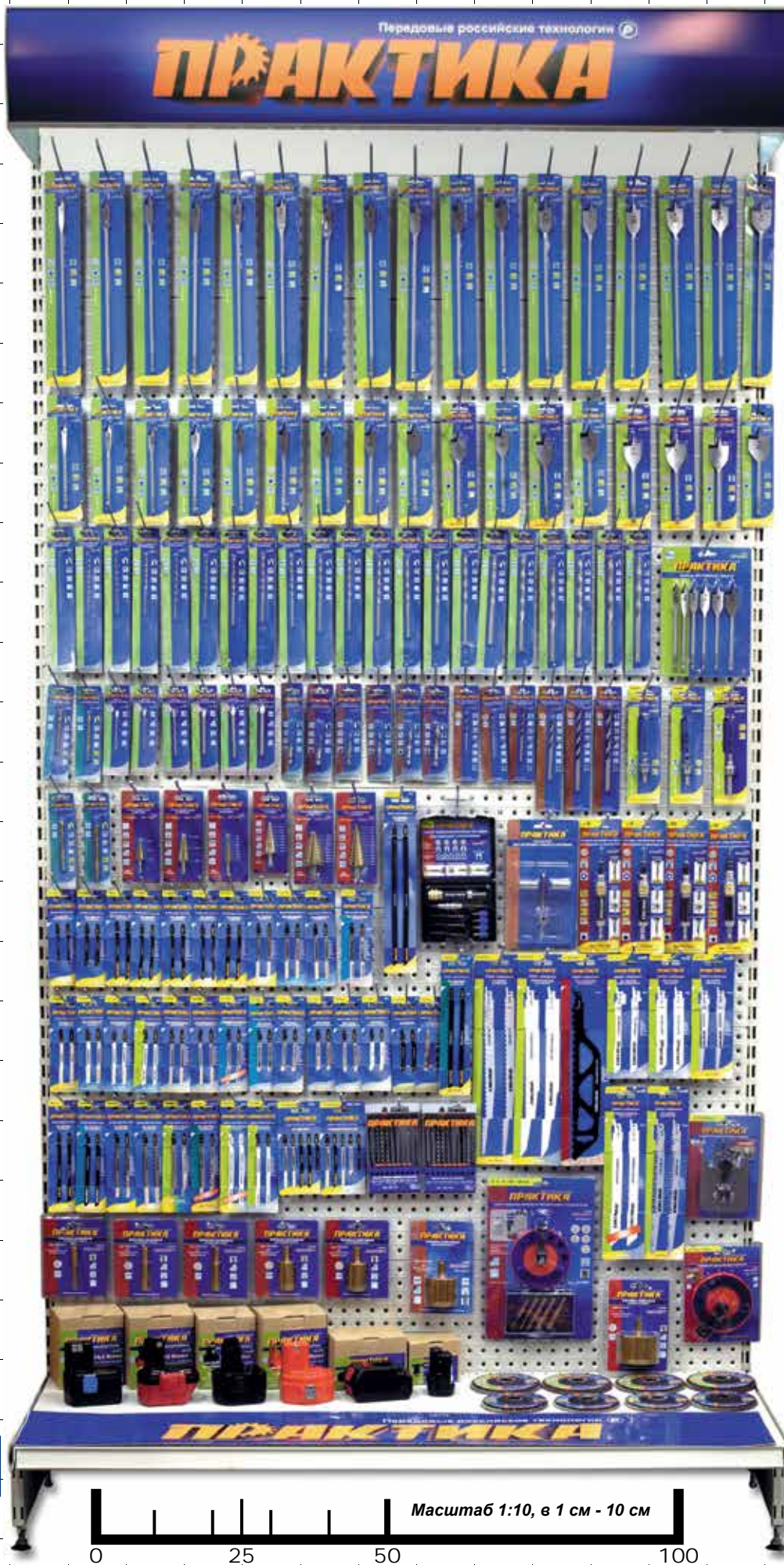

Пример
оформления
стенда
1250 x 2400 мм

Сверла перовые 300 мм,
17 арт.

Сверла перовые 152 мм,
18 арт.

Удлиненные сверла по
металлу, 21 арт.

Сверла по стеклу V-тип,
6 арт.

Сверла- фрезы,
4 арт.

Сверла-метчики, 6 арт.

Сверла по дереву, 6 арт.

Сверла для мебельных
стяжек, 3 арт.

Насадки двусторонние,
комбинированные 5 арт.

Пилки для лобзика, 3 арт.

Пилки сабельные, 8 арт.

Ступенчатые и конусные
сверла, 6 арт.

Алмазные коронки по
керамограниту, 8 арт.

Кондукторы, 2 арт.

Аккумуляторы, 6 арт.

Круги лепестковые,
8 арт.

2400 мм

Масштаб 1:10, в 1 см - 10 см

Итого 163 позиции

0 25 50 100

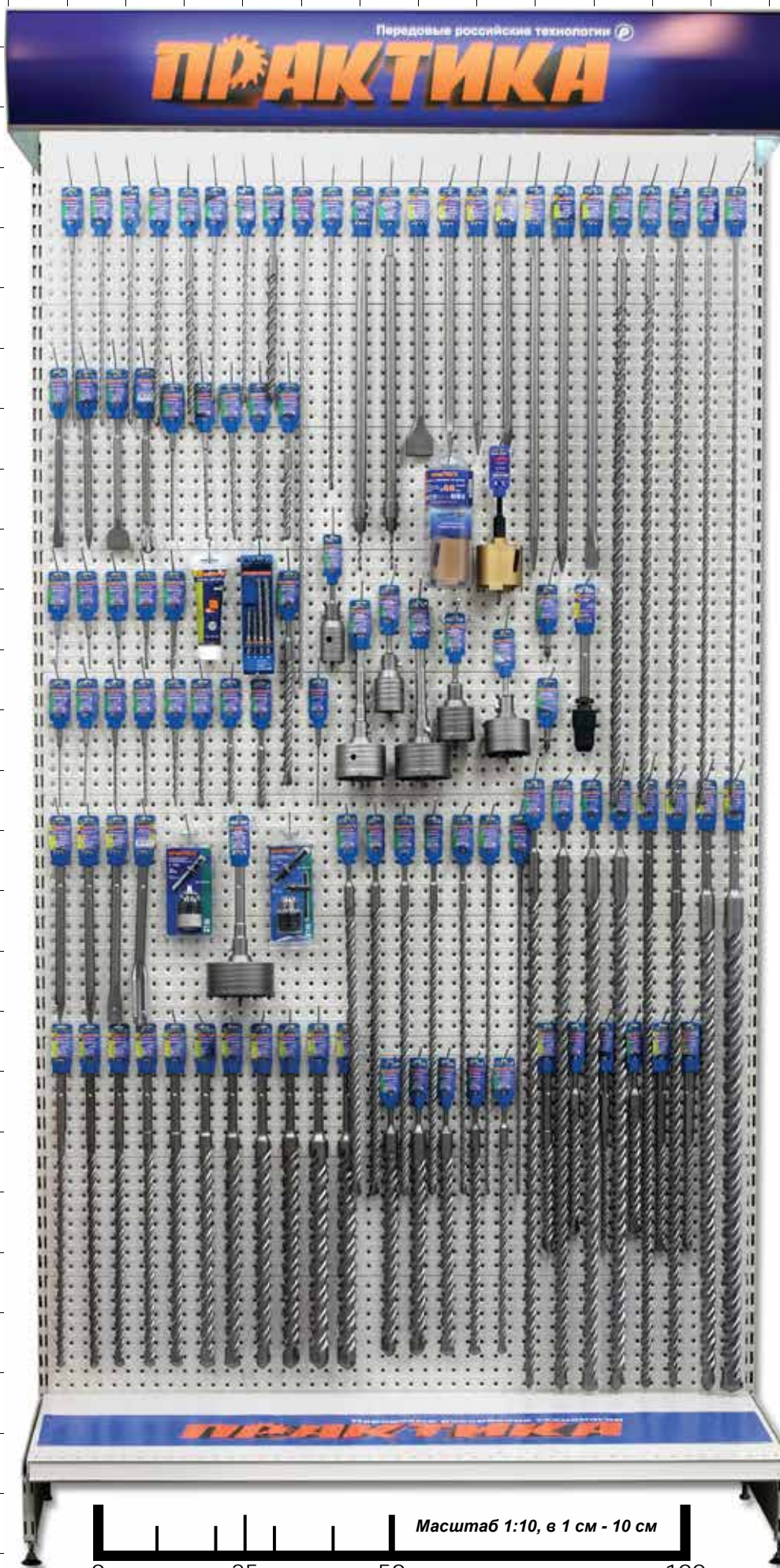

Пример оформления
стенда
1250 x 2400 мм

Бурь SDS-Plus, 54 арт.

Бурь SDS-Max, 17 арт.

Зубила SDS-Plus, 4 арт.

Зубила SDS-Max, 11 арт.

Держатели для
твердосплавных
коронки, 2 арт.

Коронки твердосплавные
по бетону, 7 арт.

Коронки алмазные по
бетону, 2 арт.

Смазка для буров, 1 арт.

Набор буров, 1 арт.

Переходник SDS-Max -
SDS-Plus, 1 арт.

Переходники SDS-Plus
для патронов, 2 арт.

Наборы. Патрон с
переходником SDS-Plus,
2 арт.

2400 мм

Масштаб 1:10, в 1 см - 10 см

Итого 102 позиции



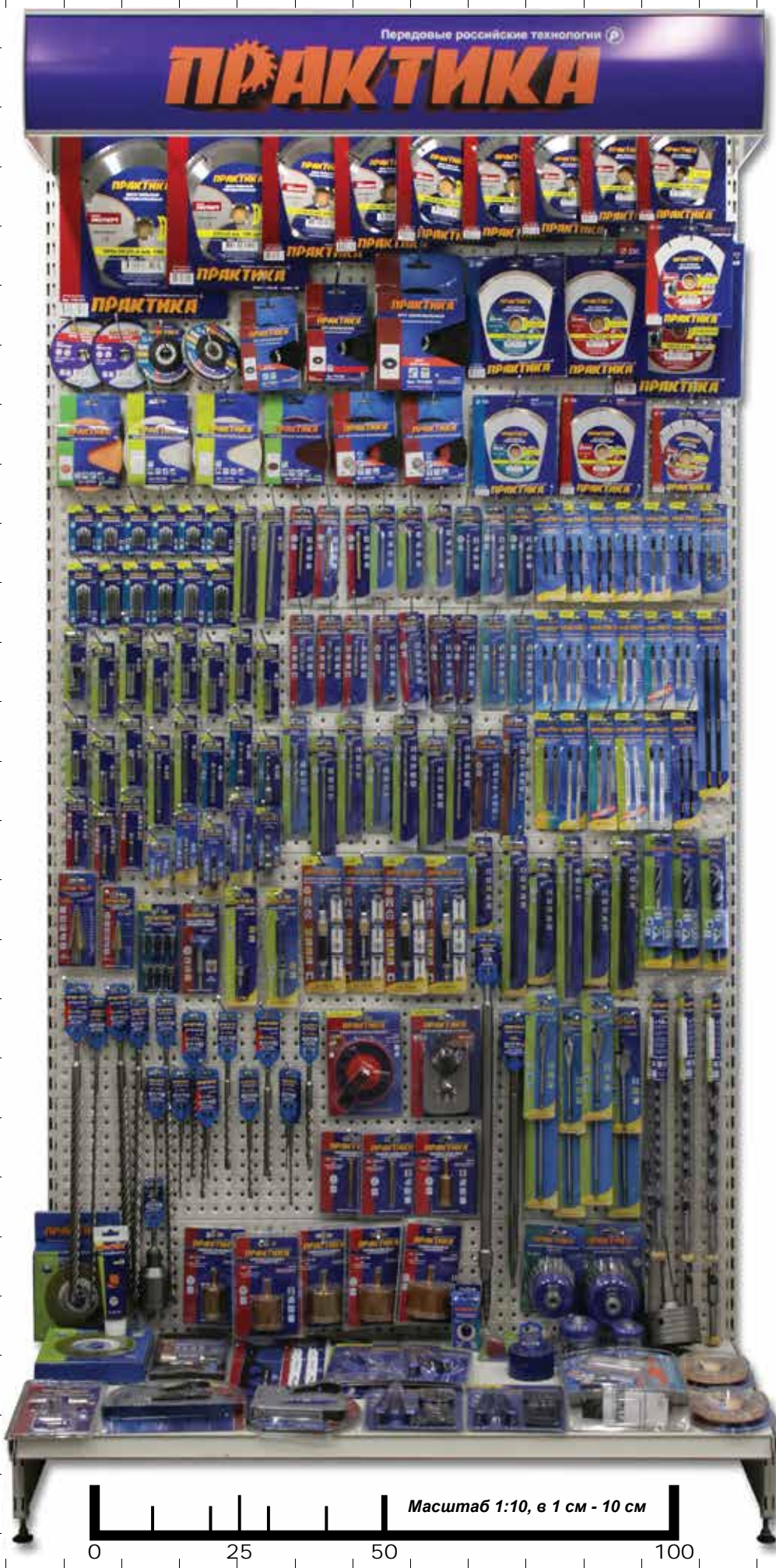

**Пример
оформления
стенда
1250 x 2400 мм**

- Диски пильные, 9 арт.*
- Диски алмазные, 7 арт.*
- Диски абразивные, 2 арт.*
- КЛТ, 2 арт.*
- Круги синтетические, 3 арт.*
- Поліровальные круги, 4 арт.*
- Круги абразивные шлифовальные, 2 арт.*
- Насадки отверточные, 33 арт.*
- Головки и держатели, 7 арт.*
- Сверла по стеклу и кафелю, 9 арт.*
- Пилки для лобзика, 20 арт.*
- Сверла по металлу, 16 арт.*
- Сверла ступенчатые, 2 арт.*
- Сверла универсальные, 2 арт.*
- Сверло Форстнера, 1 арт.*
- Сверла для мебельных стяжек, 2 арт.*
- Насадки комбинированные + набор, 5 арт.*
- Сверла по дереву, 6 арт.*
- Сверла 3-заходные, 3 арт.*
- Буры SDS-plus, Зубила, смазка для буров, 16 арт.*
- Коронки твердосплавные и адаптеры, 3 арт.*
- Кондукторы, 3 арт.*
- Коронки алмазные, 8 арт.*
- Сверла винтовые, 6 арт.*
- Сверла перовые, 8 арт.*
- Кордщеттки, 7 арт.*
- Степлеры, 2 арт.*
- Мультишулы, 3 арт.*
- Пилки для сабельных пил, 3 арт.*
- Чашки твердосплавные, 2 арт.*
- Отвертка аккумуляторная, 1 арт.*

2400 мм

Масштаб 1:10, в 1 см - 10 см

0 25 50 100

Итого 197 позиций

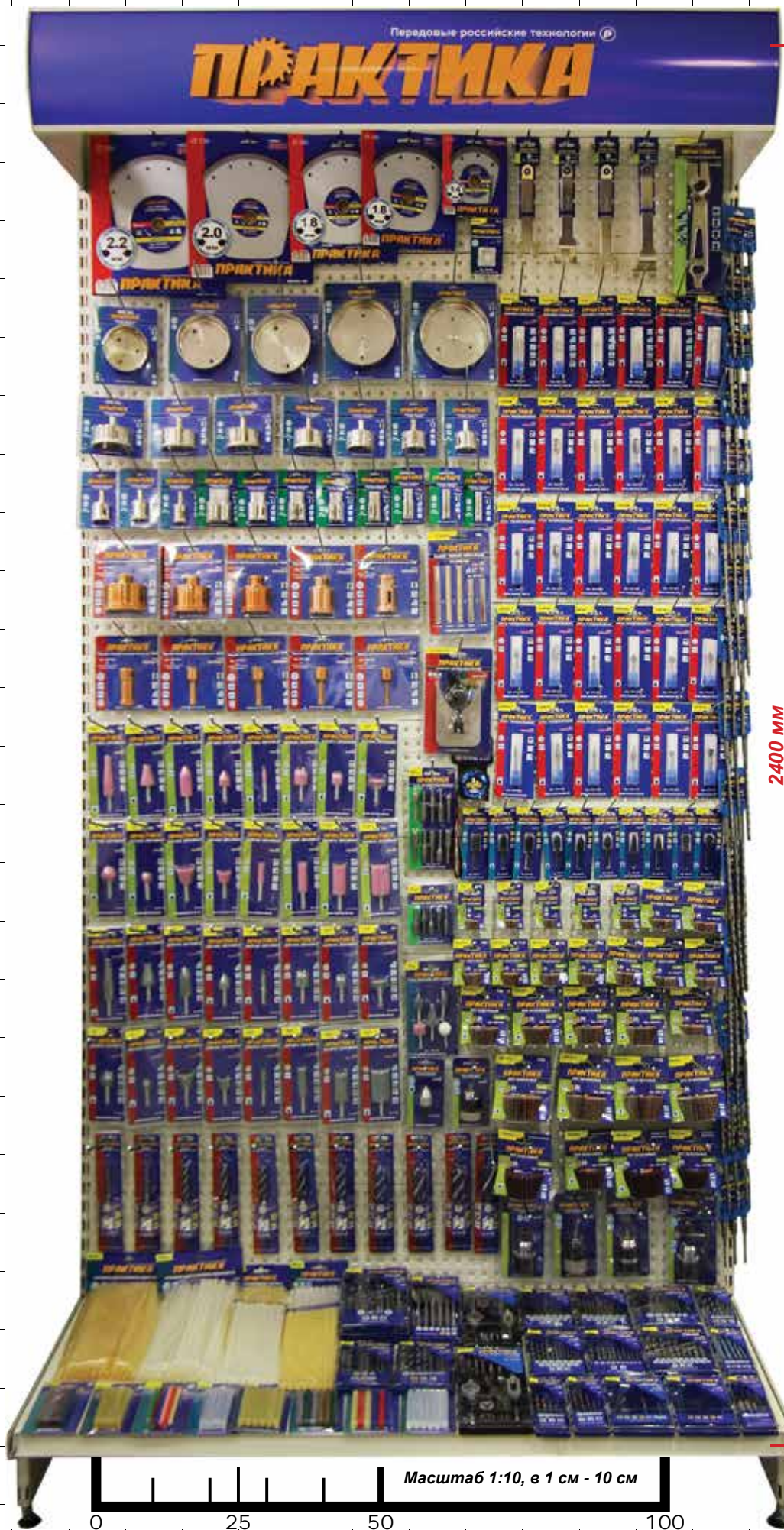

Пример оформления
стенда
1250 x 2400 мм

Диски алмазные супертонкие, 5 арт.

Набор колец для супертонких дисков, 1 арт

Ключи для УШМ, 5 арт.

Коронки алмазные по стеклу и керамике, 23 арт.

Коронки алмазные для УШМ по керамограниту, 10 арт.

Кондуктор для алмазных коронок, 1 арт.

Набор пилек для лобзика, 3 арт.

Шарошки алмазные, 6 арт.

Фрезы твердосплавные, 24 арт.

Шарошки по дереву, 10 арт.

Шарошки абразивные, 32 арт.

Рулетка, 1 арт.

Набор шарошек, 3 арт.

Патроны, 6 арт.

Круги лепестковые, 27 арт.

Сверла по дереву Х-тип 11 арт.

Буры 3шт на клипсе, 12 арт.

Клей стержни 14 арт.

Наборы сверл, 14 арт.

Наборы метчиков, 2 арт.

Набор для извлечения шпилек, 1 арт.

2400 мм

Масштаб 1:10, в 1 см - 10 см

Итого 210 позиций



Указатель номенклатуры **ПРАКТИКА**

Артикул	Страница
030-016	17
030-023	176
030-030	17
030-047	176
030-054	17
030-061	176
030-078	17
030-085	176
030-092	17
030-108	176
030-115	17
030-122	176
030-139	176
030-146	176
030-153	176
030-160	176
030-177	176
030-184	176
030-191	176
030-207	176
030-214	176
030-221	176
030-238	176
030-245	176
030-252	176
030-269	177
030-276	17
030-283	177
030-290	177
030-320	177
030-337	177
030-344	77
030-351	77
030-368	77
030-375	77
030-382	77
030-399	77
030-405	77
030-412	77
030-429	78
030-436	77
030-443	77
030-450	78
030-467	79
030-474	77
030-481	78
030-498	77
030-504	77
030-511	79
030-528	77
030-535	77
030-542	80
030-559	80
030-566	79
030-573	80
030-580	80
030-597	80
030-603	80
030-610	13
030-627	13
030-634	17
030-641	13
030-658	13
030-665	13
030-672	13
030-689	13
030-696	13
030-702	13
030-719	13
030-726	13
030-733	13
030-740	13
030-757	13
030-764	14
030-771	14

Артикул	Страница
030-788	14
030-795	14
030-801	14
030-818	14
030-825	15
030-832	17
030-849	67
030-856	223
030-863	223
030-870	223
030-887	223
030-894	222
030-900	222
030-917	77
030-924	23
030-931	23
030-948	23
030-955	23
030-962	23
030-979	17
030-986	176
030-993	177
031-006	177
031-013	67
031-037	67
031-044	67
031-068	17
031-099	67
031-129	67
031-136	67
031-143	67
031-150	67
031-167	78
031-174	78
031-181	170
031-198	170
031-204	37
031-211	37
031-228	201
031-235	37
031-242	37
031-259	37
031-266	37
031-273	37
031-297	243
031-303	243
031-310	137
031-327	129
031-334	129
031-341	37
031-358	37
031-365	37
031-372	37
031-389	37
031-396	37
031-402	37
031-419	37
031-433	37
031-440	37
031-457	37
031-464	37
031-471	37
031-488	32
031-495	32
031-501	182
031-518	32
031-525	32
031-532	32
031-549	32
031-556	32
031-563	32
031-570	128
031-587	32
031-594	32
031-600	129

Артикул	Страница
031-617	129
031-624	129
031-631	223
031-648	223
031-655	222
031-662	222
031-679	222
031-686	222
031-693	244
031-709	244
031-716	244
031-723	244
031-808	182
031-815	182
031-822	182
031-839	182
031-846	182
031-853	182
031-860	182
031-877	182
031-884	182
031-891	182
031-907	182
031-914	183
031-921	183
031-938	183
031-945	183
031-952	183
032-003	129
032-010	129
032-027	129
032-034	129
032-041	129
032-058	129
032-065	129
032-072	129
032-089	129
032-096	129
032-102	129
032-119	129
032-126	222
032-133	222
032-140	222
032-157	222
032-164	222
032-171	222
032-201	127
032-225	77
032-232	77
032-249	77
032-256	77
032-263	77
032-270	78
032-287	77
032-294	78
032-300	80
032-317	80
032-331	14
032-348	67
032-355	25
032-362	25
032-379	25
032-386	25
032-393	25
032-409	25
032-416	25
032-423	59
032-430	59
032-447	59
032-454	59
032-461	59
032-478	59
032-485	59
032-492	60
032-508	60

Артикул	Страница
032-522	60
032-539	61
032-546	61
032-553	61
032-560	61
032-577	61
032-584	61
032-591	59
032-607	15
032-614	137
032-621	137
032-638	129
032-645	129
032-652	129
032-669	129
032-676	129
032-683	129
032-690	129
032-706	129
032-713	129
032-720	129
032-737	129
032-744	127
032-751	127
032-768	127
032-775	127
032-782	127
032-799	127
032-805	127
032-812	127
032-829	127
032-836	127
032-843	127
032-850	127
032-867	37
032-874	37
032-881	37
032-898	37
032-904	37
032-911	37
032-928	37
032-935	37
032-942	37
032-959	37
032-966	37
032-973	37
032-980	78
032-997	129
033-000	129
033-017	129
033-024	129
033-031	127
033-123	141
033-130	141
033-147	141
033-154	141
033-161	141
033-178	141
033-185	141
033-192	141
033-208	141
033-215	141
033-222	141
033-239	141
033-246	141
033-253	141
033-260	141
033-277	141
033-284	141
033-291	141
033-307	141
033-314	141
033-321	141
033-338	141
033-345	141

1
2
3

Указатель номенклатуры ПРАКТИКА

Артикул	Страница
033-352	141
033-369	141
033-376	143
033-383	143
033-390	143
033-406	143
033-413	143
033-420	143
033-437	143
033-444	143
033-451	143
033-468	143
033-475	143
033-482	143
033-499	143
033-505	143
033-512	143
033-529	143
033-536	143
033-543	143
033-550	143
033-567	143
033-574	182
033-581	182
033-598	182
033-604	182
033-611	182
033-628	182
033-635	182
033-642	182
033-659	182
033-666	182
033-673	182
033-680	182
033-697	182
033-703	182
033-710	182
033-727	182
033-734	182
033-741	182
033-758	182
033-765	182
033-772	182
033-789	182
033-796	182
033-802	182
033-819	182
034-076	157
034-083	157
034-090	157
034-106	157
034-113	157
034-120	188
034-137	188
034-144	188
034-151	188
034-168	32
034-175	32
034-182	32
034-199	32
034-205	32
034-212	32
034-229	77
034-236	77
034-243	77
034-250	77
034-267	77
034-274	77
034-281	78
034-298	15
034-304	15
034-311	15
034-328	14
034-410	85
034-427	85

Артикул	Страница
034-434	85
034-441	85
034-458	85
034-465	86
034-472	87
034-489	87
034-496	86
034-502	89
034-519	88
034-526	88
034-533	89
034-540	87
034-557	89
034-564	88
034-571	85
034-588	86
034-595	87
034-601	84
034-618	84
034-625	88
034-670	223
034-687	166
034-694	185
034-700	185
034-717	15
034-793	15
034-809	125
034-816	125
034-823	125
034-830	189
034-847	125
034-854	202
034-861	125
034-878	202
034-885	125
034-892	202
034-908	202
034-915	204
034-922	204
034-939	204
034-946	204
034-953	156
034-960	156
034-977	156
034-984	156
034-991	156
035-004	156
035-011	163
035-028	163
035-035	163
035-042	185
035-059	163
035-066	163
035-073	163
035-080	163
035-097	163
035-103	163
035-110	163
035-127	163
035-134	206
035-141	206
035-158	206
035-165	206
035-172	185
035-189	185
035-196	189
035-202	189
035-219	189
035-226	189
035-233	189
035-240	189
035-257	189
035-530	137
035-547	67
035-554	186

Артикул	Страница
035-561	201
035-578	201
035-585	201
035-592	201
035-608	202
035-615	202
035-622	202
035-639	202
035-646	203
035-653	203
035-660	203
035-677	202
035-707	201
035-714	201
035-721	201
035-738	202
035-745	202
035-752	202
035-769	203
035-776	203
035-783	163
035-790	163
035-813	85
035-820	86
035-837	86
035-844	84
035-882	185
035-899	185
035-905	134
035-912	134
035-929	134
035-936	134
035-943	134
035-950	134
035-967	134
035-974	134
035-981	134
035-998	134
036-001	134
036-018	134
036-025	134
036-032	134
036-049	134
036-056	134
036-063	134
036-070	134
036-087	134
036-094	134
036-100	86
036-117	89
036-292	12
036-308	12
036-315	12
036-322	12
036-339	12
036-346	12
036-353	12
036-360	12
036-377	91
036-384	91
036-391	182
036-407	182
036-414	182
036-421	182
036-438	182
036-445	182
036-452	156
036-469	13
036-476	140
036-483	140
036-490	208
036-506	208
036-513	208
036-520	208
036-537	208

Артикул	Страница
036-544	208
036-551	208
036-568	208
036-575	201
036-582	202
036-599	205
036-605	205
036-612	201
036-629	201
036-636	202
036-643	202
036-650	203
036-667	203
036-674	203
036-681	202
036-698	201
036-704	201
036-711	201
036-728	202
036-735	202
036-742	202
036-759	201
036-766	202
036-773	205
036-780	205
036-803	203
036-810	203
036-827	131
036-834	131
036-841	131
036-858	131
036-865	204
036-872	204
036-889	204
036-896	204
036-902	204
036-919	204
036-933	204
036-957	204
036-964	204
036-988	204
036-995	204
037-008	204
037-015	204
037-022	204
037-039	204
037-046	204
037-053	204
037-060	204
037-077	204
037-084	204
037-091	204
037-107	204
037-114	204
037-121	204
037-138	204
037-282	214
037-299	214
037-305	214
037-312	214
037-329	214
037-350	182
037-367	182
037-374	182
037-411	121
037-428	121
037-459	182
037-466	182
037-527	143
037-534	143
037-541	143
037-558	143
037-565	143
037-572	143
037-589	143

Указатель номенклатуры **ПРАКТИКА**

Артикул	Страница
037-596	143
037-602	143
037-619	143
037-626	131
037-633	131
037-640	131
037-657	131
037-664	131
037-671	131
037-688	131
037-695	131
037-701	131
037-718	37
037-725	131
037-732	131
037-749	142
037-756	142
037-763	142
037-770	142
037-787	142
037-794	142
037-800	142
037-817	142
037-824	142
037-909	37
037-916	37
037-923	37
037-930	37
037-947	37
037-954	37
038-005	137
038-029	182
038-036	182
038-043	182
038-050	182
038-067	182
038-074	182
038-081	183
038-098	183
038-104	183
038-111	183
038-128	183
038-135	183
038-159	183
038-173	183
038-197	183
038-401	37
038-418	37
038-425	37
038-432	156
038-449	156
038-456	156
038-463	156
038-470	156
038-487	156
038-494	156
038-500	30
038-517	30
038-524	30
038-531	30
038-548	30
038-555	33
038-562	33
038-579	34
038-586	34
038-593	34
038-609	34
038-616	33
038-623	32
038-630	32
038-647	32
038-654	32
038-661	32
038-678	32
038-685	24

Артикул	Страница
038-692	24
038-708	24
038-715	24
038-722	87
038-739	87
038-746	67
038-760	87
038-777	88
038-784	87
038-791	223
038-807	223
038-852	185
038-869	185
038-951	13
240-058	100
240-065	100
240-072	101
240-089	101
240-096	101
240-102	101
240-119	102
240-126	102
240-133	102
240-140	103
240-157	103
240-164	104
240-171	105
240-188	105
240-195	105
240-201	106
240-218	106
240-225	106
240-232	107
240-256	107
240-263	108
240-270	108
240-294	109
240-300	109
240-317	110
240-324	110
240-348	111
240-355	111
240-393	113
240-409	113
240-416	114
240-423	114
240-430	114
240-447	114
240-454	114
240-461	114
240-478	114
240-485	115
240-492	116
240-508	117
240-515	117
240-522	117
240-539	118
240-546	118
240-553	118
240-560	119
240-577	119
240-584	23
240-591	23
240-607	115
241-196	184
242-625	60
242-632	59
242-649	59
242-656	60
242-663	60
242-670	60
242-687	59
242-694	61
242-700	260
242-717	260

Артикул	Страница
242-724	260
242-731	260
242-748	260
242-755	260
242-762	260
242-779	260
242-786	260
242-793	260
242-809	260
242-816	260
242-823	260
242-830	261
242-847	261
242-854	261
242-861	261
242-885	61
243-660	127
243-677	127
243-745	187
243-752	187
243-769	187
243-776	187
243-783	187
243-790	187
243-806	187
243-813	187
243-820	188
243-837	188
243-844	188
243-851	189
243-868	189
243-875	189
243-882	251
243-929	49
243-974	49
244-339	94
244-346	94
244-353	94
244-360	90
244-377	87
244-384	88
244-391	90
244-797	230
244-803	230
244-810	230
244-827	230
244-834	230
245-909	253
245-916	254
245-923	257
245-930	257
245-947	257
245-954	257
245-961	257
246-234	69
246-241	69
246-258	69
246-265	69
246-272	69
246-289	69
246-722	130
246-739	130
247-026	167
247-033	167
247-170	251
640-018	15
640-025	15
640-032	15
640-179	245
640-186	245
640-193	245
640-209	245
640-216	245
640-230	150
640-247	150

Артикул	Страница
640-254	150
640-261	150
640-278	150
640-285	150
640-292	150
640-308	150
640-315	150
640-322	151
640-339	151
640-346	151
640-353	150
640-360	150
640-377	126
640-384	151
640-391	151
640-407	209
640-414	206
640-483	91
640-490	91
640-551	67
640-568	67
640-988	136
640-995	164
641-008	164
641-015	164
641-022	164
641-039	164
641-046	164
641-053	164
641-060	164
641-077	164
641-084	164
641-121	41
641-138	41
641-145	41
641-152	41
641-169	41
641-176	41
641-183	41
641-190	42
641-206	42
641-213	42
641-220	42
641-237	42
641-244	42
641-251	42
641-268	42
641-275	42
641-282	43
641-299	43
641-305	43
641-312	43
641-329	43
641-336	43
641-343	43
641-350	43
641-367	43
641-374	44
641-381	44
641-398	44
641-404	44
641-411	44
641-428	44
641-435	44
641-442	203
641-459	46
641-473	46
641-480	47
641-497	47
641-503	47
641-572	218
641-589	218
641-596	218
641-602	218
641-619	218

Указатель номенклатуры ПРАКТИКА

Артикул	Страница
641-626	218
641-633	218
641-640	218
641-657	218
641-664	218
641-671	218
641-688	218
644-375	91
644-382	49
644-399	49
644-405	49
644-412	49
644-429	49
644-436	49
644-467	49
644-474	49
644-481	49
644-498	49
644-504	50
644-511	50
644-528	49
644-535	49
644-542	50
644-559	50
644-566	50
644-573	50
644-580	50
644-597	50
644-603	50
644-610	50
644-627	50
644-634	50
644-658	15
644-665	15
645-389	31
645-396	31
645-402	31
645-419	31
645-426	31
645-433	31
645-440	31
645-723	196
645-730	196
645-747	196
646-218	148
646-942	40
646-959	40
646-966	40
646-973	40
646-980	40
646-997	40
647-581	258
647-598	258
647-604	258
647-611	258
647-802	186
647-819	186
647-826	186
647-833	186
647-840	186
647-857	186
647-864	186
647-871	186
647-888	186
647-895	186
647-901	186
647-925	186
647-932	186
647-949	186
647-956	186
647-970	186
647-987	186
647-994	186
648-007	186
648-014	186

Артикул	Страница
648-021	186
648-038	186
648-045	186
648-052	186
648-069	186
648-076	186
648-083	186
648-304	201
648-311	52
648-328	52
648-335	52
648-342	52
648-359	52
648-366	53
648-373	201
648-380	53
648-397	53
648-403	53
648-410	53
648-427	51
648-434	51
648-601	180
648-618	180
648-625	180
648-632	180
648-649	180
648-656	180
648-663	180
648-670	180
648-687	180
648-694	180
648-700	180
648-717	180
648-892	55
648-908	55
648-915	55
648-922	55
648-939	55
648-946	55
648-953	55
648-960	55
648-977	55
648-984	55
648-991	55
649-004	55
649-011	55
649-028	55
649-035	55
649-042	55
649-059	55
649-066	55
649-073	55
649-080	54
649-097	55
649-103	55
649-110	55
649-127	55
649-134	55
649-141	54
649-158	55
649-196	85
649-202	85
649-349	217
649-356	217
649-387	251
649-394	251
649-400	251
649-417	252
649-424	253
649-431	254
649-448	252
771-404	167
771-411	167
773-019	30
773-026	30

Артикул	Страница
773-033	33
773-040	205
773-057	205
773-064	205
773-071	205
773-088	205
773-095	157
773-101	157
773-118	157
773-125	157
773-132	157
773-149	247
773-163	29
773-170	29
773-187	34
773-194	34
773-200	134
773-217	134
773-224	134
773-231	134
773-248	134
773-255	136
773-262	136
773-279	136
773-286	59
773-293	59
773-309	59
773-316	59
773-323	60
773-330	60
773-347	60
773-354	60
773-361	64
773-378	64
773-385	64
773-392	64
773-408	61
773-415	61
773-422	62
773-439	62
773-446	62
773-453	62
773-460	62
773-477	62
773-484	63
773-491	63
773-507	63
773-514	94
773-521	95
773-538	95
773-545	95
773-552	96
773-569	96
773-576	97
773-583	96
773-590	22
773-606	22
773-613	22
773-620	22
773-637	224
773-644	224
773-651	224
773-668	224
773-675	26
773-682	26
773-699	26
773-705	189
773-712	189
773-729	189
773-743	134
773-750	134
773-767	33
773-774	121
773-781	121
773-798	121

Артикул	Страница
773-804	188
773-811	188
773-828	189
773-835	189
773-842	189
773-859	185
773-866	185
773-873	185
773-880	232
773-897	232
773-910	232
773-927	232
774-009	127
774-016	127
774-023	127
774-030	127
774-047	127
774-054	127
774-061	127
774-078	127
774-085	127
774-092	127
774-108	127
774-115	127
774-122	127
774-139	127
774-146	127
774-153	127
774-160	127
774-177	127
774-184	127
774-191	127
774-207	127
774-214	127
774-221	127
774-238	127
774-245	127
774-252	127
774-269	127
774-276	127
774-283	127
774-290	182
774-306	223
774-313	223
774-351	247
774-368	126
774-375	136
774-382	136
774-399	136
774-405	136
774-412	140
774-429	140
774-436	140
774-443	140
774-474	140
774-481	140
774-498	140
774-504	140
774-511	210
774-528	210
774-535	210
774-627	141
774-634	141
774-641	141
774-658	141
774-665	141
774-672	141
774-689	141
774-696	141
774-702	141
774-719	141
774-726	141
774-733	141
774-740	141
774-757	141

Указатель номенклатуры **ПРАКТИКА**

Артикул	Страница
774-764	141
774-771	141
774-788	141
774-795	141
774-801	141
774-818	141
774-825	141
774-832	141
774-849	141
774-856	141
774-863	141
774-870	13
774-887	15
774-894	10
774-900	10
774-917	10
774-924	124
774-948	124
774-955	124
774-962	145
774-979	145
774-986	145
774-993	145
775-006	145
775-013	145
775-044	248
775-068	16
775-075	156
775-082	156
775-099	156
775-105	156
775-112	156
775-129	156
775-167	205
775-174	78
775-181	79
775-198	214
775-204	214
775-211	214
775-228	214
775-235	214
775-242	78
775-259	78
775-266	77
775-273	78
775-280	78
775-297	78
775-303	77
775-310	77
775-327	16
775-334	126
775-341	232
775-358	85
775-365	214
775-372	214
775-389	214
775-396	214
775-402	214
775-419	85
775-426	88
775-433	158
775-440	158
775-457	158
775-464	158
775-471	158
775-488	158
775-495	206
775-518	157
775-525	157
775-532	157
775-549	157
775-556	157
775-563	125
775-570	125
775-587	125

Артикул	Страница
775-594	125
775-600	125
775-617	125
775-624	125
775-631	125
775-648	125
775-655	125
775-662	25
775-679	25
775-686	25
775-693	25
775-709	205
775-716	222
775-723	222
775-730	212
775-747	212
775-761	184
775-778	184
775-785	184
775-792	184
775-808	184
775-815	184
775-822	184
775-839	184
775-846	184
775-853	184
775-860	184
775-877	184
775-884	184
775-891	184
775-907	184
775-914	184
775-921	184
775-938	184
775-945	184
775-952	184
775-969	184
775-976	184
775-983	184
775-990	184
776-003	184
776-010	184
776-027	184
776-034	184
776-041	184
776-058	184
776-065	184
776-072	184
776-089	184
776-096	184
776-102	184
776-119	184
776-126	184
776-133	184
776-140	184
776-157	184
776-164	163
776-171	163
776-188	163
776-195	163
776-201	163
776-218	163
776-225	200
776-232	200
776-249	200
776-256	200
776-263	200
776-270	200
776-287	200
776-294	200
776-300	200
776-317	200
776-324	200
776-331	200
776-348	200

Артикул	Страница
776-355	200
776-362	200
776-379	201
776-386	203
776-393	203
776-409	203
776-416	203
776-423	201
776-430	203
776-447	203
776-454	203
776-461	203
776-478	203
776-485	203
776-492	203
776-508	202
776-515	202
776-522	202
776-539	201
776-546	203
776-553	203
776-560	203
776-577	201
776-584	202
776-591	201
776-607	202
776-614	201
776-621	202
776-638	203
776-645	203
776-652	203
776-669	203
776-676	203
776-683	247
776-690	205
776-706	205
776-713	205
776-720	94
776-737	30
776-744	80
776-751	80
776-768	80
776-775	80
776-782	80
776-799	80
776-805	80
776-812	222
776-829	222
776-836	79
776-843	79
776-850	79
776-867	79
776-874	79
776-881	79
776-898	79
776-904	78
776-911	77
776-928	78
776-935	78
776-942	222
776-959	222
776-966	87
776-973	88
776-980	129
776-997	129
777-000	125
777-017	68
777-024	69
777-031	69
777-048	69
777-055	69
777-109	85
777-116	87
777-161	176
777-178	177

Артикул	Страница
777-185	176
777-192	176
777-215	161
777-222	161
777-239	161
777-246	161
777-253	161
777-260	161
777-277	161
777-284	161
777-291	161
777-307	161
777-314	161
777-321	161
777-338	161
777-345	161
777-352	161
777-369	161
777-376	161
777-383	161
777-390	161
777-406	161
777-413	161
777-420	161
777-437	161
777-451	143
777-468	143
777-475	143
777-482	248
777-499	209
777-505	209
779-004	209
779-196	27
779-202	27
779-219	27
779-226	28
779-233	224
779-240	221
779-257	221
779-264	221
779-271	221
779-288	221
779-295	221
779-301	221
779-318	221
779-325	225
779-332	225
779-349	225
779-356	225
779-363	225
779-370	225
779-455	149
779-462	149
779-479	196
779-486	196
779-493	196
779-509	196
779-516	196
779-523	196
779-530	196
779-547	196
779-554	196
779-561	196
779-578	196
779-585	196
779-592	23
779-608	23
779-615	23
779-622	45
779-738	28
779-745	27
779-752	27
779-806	28
790-229	217
790-236	217

Указатель номенклатуры ПРАКТИКА

Артикул	Страница
790-243	218
790-250	218
790-281	224
790-298	224
790-359	170
790-366	170
790-427	89
790-489	170
790-564	265
790-571	265
790-588	265
790-595	265
790-601	265
790-618	265
790-625	265
790-632	265
790-649	266
790-656	266
790-663	266
790-670	266
790-687	266
790-694	267
790-700	266
790-717	266
790-724	266
790-731	266
790-748	267
790-755	267
790-762	267
790-779	267
790-786	267
790-793	267
790-809	267
790-816	267
790-823	267
790-830	267
790-847	267
790-854	267
790-861	268
790-878	268
790-885	268
790-892	268
790-908	268
790-915	268
790-922	268
790-939	268
790-946	268
790-953	268
790-960	268
790-977	269
790-984	269
790-991	269
791-004	269
791-011	269
791-028	269
791-035	269
791-042	269
791-059	269
791-066	269
791-073	270
791-080	270
791-097	270
791-103	270
791-110	270
791-127	270
791-134	270
791-141	270
791-158	270
791-165	270
791-455	224
791-462	224
791-479	267
791-608	215
791-639	121
791-646	121

Артикул	Страница
791-653	187
791-660	187
791-684	170
791-776	225
791-783	225
792-247	233
792-254	233
792-261	233
792-278	233
792-285	233
792-292	233
792-308	233
792-315	233
792-322	233
792-346	233
792-353	233
792-360	233
792-377	233
792-384	233
792-391	233
792-407	233
792-414	233
792-421	233
910-027	81
910-034	81
910-256	185
910-270	159
910-416	224
910-423	224
910-447	255
910-454	255
910-560	112
910-577	112
910-584	112
910-669	121
911-178	180
911-185	182
911-192	182
911-208	182
911-215	182
911-222	182
911-239	257
911-246	30, 164
911-253	88
911-260	96
911-277	97
911-284	97
911-574	180
911-581	180
911-598	180
911-604	180
911-628	180
911-659	180
911-680	180
911-697	180
911-703	180
911-765	180
911-772	180
911-789	180
911-796	180
911-802	180
911-819	180
911-826	180
911-833	180
911-840	180
911-857	180
911-864	180
911-871	180
911-888	180
911-895	180
911-901	180
911-956	243
911-963	243
912-236	250
915-701	186

Артикул	Страница
915-718	186
915-725	186
915-732	186
915-749	186
915-756	182
915-763	182
915-770	183
915-787	183
917-170	256
917-187	256
917-200	170
917-217	170
917-224	170
917-231	170
917-248	170
917-255	170
917-262	170
917-279	170
917-286	170
917-293	170
917-309	170
917-316	257
917-378	252
917-491	162
917-507	162
917-514	162
917-521	162
917-538	162
917-545	162
917-552	162
917-569	162
917-576	162
917-583	162
917-590	162
917-606	162
917-613	162
917-620	162
917-637	162
917-644	162
917-651	162
917-668	162
917-675	162
917-682	162
917-699	162
917-705	162
917-712	162
917-729	162
917-736	162
917-743	162
917-750	162
917-767	162
917-903	185
917-910	185
917-927	185
917-934	185
917-941	185
917-958	185
917-965	258
918-306	115
918-313	111
918-320	116
918-337	104
918-344	113
918-603	131
918-610	131
918-627	131
918-634	131
918-641	130
918-689	201
918-696	201
918-702	201
918-726	81
918-733	135
918-740	135
918-757	135

Артикул	Страница
918-764	135
918-771	135
918-788	135
918-795	135
918-801	135
918-818	135
918-825	135
918-832	135
918-849	135
918-856	135
918-863	135
918-870	135
918-887	135
918-894	135
918-900	135
918-917	135
918-924	135
918-931	135
918-948	135
918-955	135
918-962	135
918-979	135
918-986	135
918-993	135
919-006	258
919-013	258
919-075	32
919-082	32
919-099	32
919-105	32
919-112	32
919-129	32
919-136	32
919-143	32
919-150	32
919-167	32
919-174	32
919-181	32
919-198	32
919-204	25
919-211	25
919-228	25
919-235	25
919-242	25
919-259	25
919-266	25
919-273	25
919-280	25
919-297	25
919-303	25
919-525	32
919-648	215
919-655	186
919-662	186
919-679	186
919-686	186
919-693	186
919-709	186
919-716	186
919-723	186
919-730	186
919-747	186
919-754	186
919-853	121



Lined writing area with horizontal lines for notes.



Более 1600 официальных дилеров ПРАКТИКА в 72 регионах России

- Санкт-Петербург (центр дистрибуции)**
- Л. О. Волосово
- Л. О. Волхов
- Л. О. Всеволожск
- Л. О. Выборг
- Л. О. Вырица
- Л. О. Гатчина
- Л. О. Кингисепп
- Л. О. Кириши
- Л. О. Лодейное поле
- Л. О. Луга
- Абакан**
- Абаза**
- Анадырь**
- Анапа**
- Архангельск**
- Астрахань**
- Арсеньев, Приморский край**
- Барнаул (центр дистрибуции)**
- Батайск
- Байкальск
- Белгород
- Белогорск
- Бийск
- Благовещенск
- Бор
- Боровичи
- Братск
- Брянск
- Бугульма
- Валдай
- Великие Луки
- Великий Новгород
- Вельск
- Владивосток
- Владимир
- Волгоград
- Волжский
- Вологда
- Воронеж
- Воткинск
- Выкса
- Вытегра
- Вышний Волочек
- Вязьма
- Гагарин
- Глазов
- Горно-Алтайск
- Гурьевск
- Дальнегорск
- Демьянск
- Дзержинск
- Миасс
- Минусинск
- Моршанск
- Москва (центр дистрибуции)**
- Мурманск
- Муром
- Набережные Челны
- Нарьян Мар
- Находка (центр дистрибуции)**
- Нерчинск
- Нефтеюганск
- Нижевартовск
- Нижнекамск
- Нижний Новгород (центр дистрибуции)**
- Новоалтайск
- Новосибирск (центр дистрибуции)
- Новосибирск
- Новоуральск
- Норильск
- Ноябрьск, Тюменская обл.
- Няндама
- Однцово
- Кондолога
- Коноша
- Костомукша
- Кострома
- Котлас
- Краснодар (центр дистрибуции)**
- Красноярск (центр дистрибуции)**
- Крымск
- Курган
- Лагань
- Липецк
- Лучегорск
- Магадан
- Магнитогорск
- Майоп
- Марево
- Махачкала (центр дистрибуции)**
- Медвежьегорск
- Междуреченск
- Комсомольск на Амуре
- Екатеринбург (центр дистрибуции)
- Елец
- Ессентуки
- Зеленоград
- Иваново
- Ижевск
- Иркутск (центр дистрибуции)**
- Йошкар-Ола
- Кавалерово
- Казань (центр дистрибуции)**
- Калуга
- Калининград
- Камениск-Уральский
- Кандалакша
- Канск
- Каргополь
- Катав-Ивановск
- Кимры
- Киров
- Кемерово
- Карчь
- Ковров
- Козьмоутино

- Сарапул
- Саратов (центр дистрибуции)**
- Северодвинск
- Севастополь
- Сеgezha
- Сергиев Посад
- Симферополь (центр дистрибуции)**
- Смоленск
- Снежинск
- Сортавала
- Сочи
- Спасск-Дальний
- Ставрополь
- Старая Русса
- Старый Оскол
- Ступино
- Сыктывкар
- Сургут
- Тамбов
- Ташкент
- Тверь (центр дистрибуции)**
- Томск
- Туапсе
- Тюмень
- Улан-Удэ
- Усинск
- Усолье-Сибирское, (Иркутская обл.)
- Усурийск
- Уфа
- Ухта
- Хабаровск
- Чебоксары
- Челябинск (центр дистрибуции)**
- Череповец
- Чита
- Чудово
- Шахты
- Шексна
- Шелехов
- Шуя
- Энгельс (центр дистрибуции)**
- Южно-Сафалинск
- Юрга
- Якутск
- Ярoslавль
- Озерск
- Олонц
- Омск
- Опочка
- Орел
- Орехово-Зуево
- Пенза
- Пермь (центр дистрибуции)**
- Петрозаводск (центр дистрибуции)**
- Петропавловск-Камчатский
- Питкранта
- Плесецк
- Покво
- Полоцк (Беларусь)
- Пудож
- Пятигорск
- Райчихинск
- Ростов на Дону (центр дистрибуции)**
- Рыбинск
- Рязань
- Самара (центр дистрибуции)
- Саранск
- Саранск

Приглашаем к сотрудничеству региональных дистрибьюторов

Сеть дилеров постоянно расширяется.



Цена: 299 руб.

Арт. 990-630



Тираж 10000 шт.

Посетите наш сайт



www.praktika-rus.ru

ПРАКТИКА ВАШ ДИЛЕР:



Производитель оставляет за собой право на технические изменения не отраженные в данном Каталоге. Ответственность за опечатки исключается.